



DISCOVERY 3

РУКОВОДСТВО ПО ЭКСПЛУАТАЦИИ

Номер публикации LRL 38 02 53 901

Это руководство является частью документации, поставляемой вместе с автомобилем. На иллюстрациях могут быть показаны автомобили с левосторонним и с правосторонним управлением; если информация относится к конкретной стране, это отмечено особо.

Раздел **Краткий обзор** поможет водителю быстро изучить первоначальные настройки и познакомит его с особенностями системы. Пожалуйста, внимательно ознакомьтесь с инструкциями по эксплуатации вашего автомобиля.

Важная информация

В данном руководстве содержатся сведения обо всех модификациях автомобиля и дополнительном оборудовании. Некоторые опции могут отсутствовать на вашем автомобиле, если они не входили в базовую комплектацию. Поэтому отдельные разделы данного руководства могут не относиться к вашему автомобилю. Кроме того, в связи с определенными затратами времени на выпуск, руководство может содержать описание оборудования, которое пока не является широкодоступным.

Опции, аппаратное и программное обеспечение вашего автомобиля соответствуют спецификациям для страны, в которой продается автомобиль. Если предполагается использовать автомобиль в другом регионе, может потребоваться корректировка спецификаций автомобиля в соответствии с местными условиями. Компания Land Rover не несет ответственность за стоимость любых доработок.

На момент сдачи в печать информация в данном руководстве полностью соответствовала действительности. Однако с момента издания руководства в конструкцию автомобиля могли быть внесены изменения. В таких случаях к комплекту документации добавляется Приложение к руководству.

С обновлениями, появившимися после выхода данного руководства, можно ознакомиться на веб-сайте Land Rover: **www.landrover.com**.

Мы постоянно работаем над совершенствованием нашей продукции, поэтому оставляем за собой право изменять технические характеристики, конструкцию и оборудование в любое время без предварительного уведомления; такие изменения не налагают дополнительных обязательств на компанию. Запрещается полное или частичное воспроизведение или перевод данного документа без разрешения компании. Компания не несет ответственности за пропуски и опечатки.

© Land Rover 2007

Все права защищены.

Опубликовано отделом Technical Communications компании Land Rover.

Содержание руководства

Краткий обзор

ДИСТАНЦИОННОЕ УПРАВЛЕНИЕ	11
ЦЕНТРАЛЬНЫЙ ЗАМОК	12
ДВЕРЬ БАГАЖНОГО ОТДЕЛЕНИЯ	12
КАПОТ	13
РЕГУЛИРОВКА СИДЕНЬЯ С ЭЛЕКТРОПРИВОДОМ	13
ПАМЯТЬ ЭКСПЛУАТАЦИОННЫХ РЕГУЛИРОВОК	14
РУЧНАЯ РЕГУЛИРОВКА СИДЕНИЙ	15
ОКНА И НАРУЖНЫЕ ЗЕРКАЛА ..	15
РЕГУЛИРОВКА ПОЛОЖЕНИЯ НАРУЖНЫХ ЗЕРКАЛ ЗАДНЕГО ВИДА	16
СЕРВОПРИВОД СКЛАДЫВАНИЯ НАРУЖНЫХ ЗЕРКАЛ	16
РЕГУЛИРОВКА ПОЛОЖЕНИЯ РУЛЕВОЙ КОЛОНКИ	16
ПОТОЛОЧНАЯ КОНСОЛЬ	17
РЕМНИ БЕЗОПАСНОСТИ И ДЕТСКИЕ КРЕСЛА	18
ДЕТСКИЕ КРЕСЛА	18
ОТКЛЮЧЕНИЕ ПОДУШКИ БЕЗОПАСНОСТИ ПАССАЖИРА	19
ОБОГРЕВ И ВЕНТИЛЯЦИЯ	20
ОБОГРЕВ ВЕТРОВОГО И ЗАДНЕГО СТЕКОЛ	23
ПОДОГРЕВ СИДЕНИЙ	23
ПАНЕЛЬ ПРИБОРОВ	24
ПАНЕЛЬ ПРИБОРОВ	26
СИГНАЛИЗАТОРЫ (ПРЕДУПРЕЖДАЮЩИЕ)	27
СИГНАЛИЗАТОРЫ (КОНТРОЛЬНЫЕ)	28
СТЕКЛООЧИСТИТЕЛЬ И ОМЫВАТЕЛЬ ВЕТРОВОГО СТЕКЛА	29

УКАЗАТЕЛИ ПОВОРОТОВ И ДАЛЬНИЙ СВЕТ ФАР	30
ГЛАВНЫЙ ПЕРЕКЛЮЧАТЕЛЬ ВНЕШНИХ СВЕТОВЫХ ПРИБОРОВ	31
ЭЛЕКТРИЧЕСКИЙ СТОЯНОЧНЫЙ ТОРМОЗ (EPB)	31
АВТОМАТИЧЕСКАЯ КОРОБКА ПЕРЕДАЧ	32
COMMANDSHIFT™	32
РАЗДАТОЧНАЯ КОРОБКА	33
СИСТЕМА УПРАВЛЕНИЯ ДВИЖЕНИЕМ ПОД УКЛОН HILL DESCENT CONTROL (HDC)	33
ПНЕВМАТИЧЕСКАЯ ПОДВЕСКА	34
СИСТЕМА TERRAIN RESPONSE	35
СИСТЕМА КРУИЗ-КОНТРОЛЯ	36
АУДИОСИСТЕМЫ	36
ИСПОЛЬЗОВАНИЕ ПРОИГРЫВАТЕЛЯ КОМПАКТ-ДИСКОВ	38
ТЕЛЕФОННАЯ СИСТЕМА С ПОДДЕРЖКОЙ BLUETOOTH	39

Памятка для заправочной станции

ЛЮЧОК ТОПЛИВОНАЛИВНОЙ ГОРЛОВИНЫ	42
ЗАПРАВКА ТОПЛИВОМ	42
ДАВЛЕНИЕ В ШИНАХ	43
СПЕЦИФИКАЦИИ МОТОРНОГО МАСЛА	44
СПЕЦИФИКАЦИИ ОХЛАЖДАЮЩЕЙ ЖИДКОСТИ ДВИГАТЕЛЯ	44

Содержание руководства

Введение

СЛОВАРЬ СИМВОЛОВ	45
РАСПОЛОЖЕНИЕ ТАБЛИЧЕК	45
ОХРАНА ЗДОРОВЬЯ И МЕРЫ ПРЕДОСТОРОЖНОСТИ	46
РЕГИСТРАЦИЯ ДАННЫХ	48
МОДИФИКАЦИИ ДЛЯ ЛЮДЕЙ С ОГРАНИЧЕННЫМИ ВОЗМОЖНОСТЯМИ	50
КОМПЛЕКТУЮЩИЕ И ДОПОЛНИТЕЛЬНОЕ ОБОРУДОВАНИЕ	50

Ключи и пульта

дистанционного управления

ПРИНЦИП ДЕЙСТВИЯ	53
ПРОГРАММИРОВАНИЕ ПУЛЬТА ДИСТАНЦИОННОГО УПРАВЛЕНИЯ	54
ОБЩАЯ ИНФОРМАЦИЯ О РАДИОЧАСТОТАХ	55
КЛЮЧИ	56

Замки

БЛОКИРОВКА И РАЗБЛОКИРОВКА ЗАМКОВ	57
---	----

Устройство блокировки двигателя (иммобилайзер)

ПРИНЦИП ДЕЙСТВИЯ	61
КОДИРОВАННЫЕ КЛЮЧИ	61

Сигнализация

ПРИНЦИП ДЕЙСТВИЯ	62
АКТИВАЦИЯ СИГНАЛИЗАЦИИ	62
ОТКЛЮЧЕНИЕ ПРОТИВОУГОННОЙ СИГНАЛИЗАЦИИ	64
КРЕНОМЕТР	64
ПРЕДУПРЕДИТЕЛЬНАЯ СИГНАЛИЗАЦИЯ	64

Сиденья

ПРАВИЛЬНОЕ ПОЛОЖЕНИЕ ТЕЛА ПРИ ВОЖДЕНИИ	65
СИДЕНЬЯ С РУЧНОЙ РЕГУЛИРОВКОЙ	66
СИДЕНЬЯ С ЭЛЕКТРИЧЕСКОЙ РЕГУЛИРОВКОЙ	67
ПОДГОЛОВНИКИ	69
ЗАДНИЕ СИДЕНЬЯ	70
ПОДОГРЕВ СИДЕНИЙ	76

Ремни безопасности

ОБЩИЕ СВЕДЕНИЯ	78
СИГНАЛИЗАТОР НЕПРИСТЕГНУТОГО РЕМНЯ БЕЗОПАСНОСТИ	81
ПРИСТЕГИВАНИЕ РЕМНЕЙ БЕЗОПАСНОСТИ	81
РЕГУЛИРОВКА ВЫСОТЫ РЕМНЯ БЕЗОПАСНОСТИ	82
ИСПОЛЬЗОВАНИЕ РЕМНЕЙ БЕЗОПАСНОСТИ ВО ВРЕМЯ БЕРЕМЕННОСТИ	83

Система пассивной безопасности

ПРИНЦИП ДЕЙСТВИЯ	84
БОКОВЫЕ ПОДУШКИ БЕЗОПАСНОСТИ	88
ШТОРКИ БЕЗОПАСНОСТИ	88
ОТКЛЮЧЕНИЕ ПОДУШКИ БЕЗОПАСНОСТИ ПАССАЖИРА	89
СИГНАЛИЗАТОР ПОДУШЕК БЕЗОПАСНОСТИ	91
ИНФОРМАЦИЯ ПО ОБСЛУЖИВАНИЮ ПОДУШЕК БЕЗОПАСНОСТИ	92

Содержание руководства

Безопасность детей

ДЕТСКИЕ КРЕСЛА	93
РАСПОЛОЖЕНИЕ ДЕТСКОГО КРЕСЛА	96
ТОЧКИ КРЕПЛЕНИЯ ISOFIX	99
ДОПОЛНИТЕЛЬНЫЕ ПОДУШКИ СИДЕНИЙ ДЛЯ ДЕТЕЙ	102
БЛОКИРОВКА ОТ ОТКРЫВАНИЯ ДВЕРЕЙ ИЗНУТРИ	102

Рулевое колесо

РЕГУЛИРОВКА ПОЛОЖЕНИЯ РУЛЕВОГО КОЛЕСА	103
ОБОГРЕВ РУЛЕВОГО КОЛЕСА	104
ЗВУКОВОЙ СИГНАЛ	105
УПРАВЛЕНИЕ АУДИОСИСТЕМОЙ	105
ГОЛОСОВОЕ УПРАВЛЕНИЕ	105
КРУИЗ-КОНТРОЛЬ	106

Световые приборы

ОБЩИЕ СВЕДЕНИЯ	107
УПРАВЛЕНИЕ СВЕТОВЫМИ ПРИБОРАМИ	108
ПЕРЕДНИЕ ПРОТИВОТУМАННЫЕ ФАРЫ	109
ЗАДНИЕ ПРОТИВОТУМАННЫЕ ФАРЫ	110
ФАРЫ – ПОЕЗДКА ЗА ГРАНИЦУ	110
КОРРЕКЦИЯ ПОЛОЖЕНИЯ ФАР	111
ФОНАРИ АВАРИЙНОЙ СИГНАЛИЗАЦИИ	112
СИСТЕМА АДАПТИВНОГО ПЕРЕДНЕГО ОСВЕЩЕНИЯ (AFS)	112
УКАЗАТЕЛИ ПОВОРОТА	114
ОСВЕЩЕНИЕ САЛОНА	115
СНЯТИЕ ФАРЫ	115
СНЯТИЕ ЗАДНИХ ФОНАРЕЙ	117
ЗАМЕНА ЛАМПЫ	117
ТАБЛИЦА ТЕХНИЧЕСКИХ ХАРАКТЕРИСТИК ЛАМП	125

Стеклоочистители и омыватели

СТЕКЛООЧИСТИТЕЛИ ВЕТРОВОГО СТЕКЛА	126
ДАТЧИК ДОЖДЯ	127
ОМЫВАТЕЛИ ВЕТРОВОГО СТЕКЛА	128
СТЕКЛООЧИСТИТЕЛЬ И ОМЫВАТЕЛИ ЗАДНЕГО СТЕКЛА	129
РЕГУЛИРОВКА ЖИКЛЁРОВ ОМЫВАТЕЛЯ ВЕТРОВОГО СТЕКЛА	129
ОМЫВАТЕЛИ ФАР	130
ПРОВЕРКА ЩЁТОК СТЕКЛООЧИСТИТЕЛЕЙ	130
ЗАМЕНА ЩЕТОК СТЕКЛООЧИСТИТЕЛЕЙ	130

Содержание руководства

Окна и зеркала

ЭЛЕКТРИЧЕСКИЕ	
СТЕКЛОПОДЪЕМНИКИ	132
НАРУЖНЫЕ ЗЕРКАЛА	134
НАРУЖНЫЕ ЗЕРКАЛА	
ЗАДНЕГО ВИДА	
С ЭЛЕКТРОПРИВОДОМ	134
ВНУТРЕННЕЕ ЗЕРКАЛО	136

Приборы

ОБЗОР ПАНЕЛИ ПРИБОРОВ	137
УКАЗАТЕЛИ	137

Коробка передач

МЕХАНИЧЕСКАЯ КОРОБКА	
ПЕРЕДАЧ	139
АВТОМАТИЧЕСКАЯ КОРОБКА	
ПЕРЕДАЧ	139
РАЗДАТОЧНАЯ КОРОБКА	145

Информационные дисплеи

МАРШРУТНЫЙ КОМПЬЮТЕР	150
ПЕРСОНАЛЬНЫЕ	
НАСТРОЙКИ	151
ИНФОРМАЦИОННЫЕ	
СООБЩЕНИЯ	153

Система управления микроклиматом

ВЕНТИЛЯЦИОННЫЕ КАНАЛЫ	155
РУЧНОЙ РЕЖИМ УПРАВЛЕНИЯ	
МИКРОКЛИМАТОМ	157
АВТОМАТИЧЕСКОЕ УПРАВЛЕНИЕ	
МИКРОКЛИМАТОМ	159
ОРГАНЫ УПРАВЛЕНИЯ	
МИКРОКЛИМАТОМ ДЛЯ	
ПАССАЖИРОВ, СИДЯЩИХ	
СЗАДИ	162
ОБОГРЕВ ОКОН И ЗЕРКАЛ	
ЗАДНЕГО ВИДА	162
ВСПОМОГАТЕЛЬНЫЙ	
ПОДОГРЕВАТЕЛЬ	163
ПОТОЛОЧНЫЙ ЛЮК С	
ЭЛЕКТРОПРИВОДОМ	163

Функции обеспечения комфорта

ПРОТИВОСОЛНЕЧНЫЕ	
КОЗЫРЬКИ	165
СОЛНЦЕЗАЩИТНЫЕ	
ШТОРКИ	165
РЕГУЛЯТОР ЯРКОСТИ	
ПОДСВЕТКИ ПРИБОРОВ	165
ЧАСЫ	166
ПРИКУРИВАТЕЛЬ	167
ПЕПЕЛЬНИЦА	168
ГНЕЗДА ДЛЯ ПОДКЛЮЧЕНИЯ	
ДОПОЛНИТЕЛЬНОГО	
ОБОРУДОВАНИЯ	168
ПОДСТАКАННИКИ	170
ЦЕНТРАЛЬНАЯ КОНСОЛЬ	171
МИНИ-ХОЛОДИЛЬНИК	171
ВЕЩЕВЫЕ ОТСЕКИ	173
ФУНКЦИЯ ПАМЯТИ	174

Запуск двигателя

ОБЩИЕ СВЕДЕНИЯ	176
ВЫКЛЮЧАТЕЛЬ СТАРТЕРА	176
БЛОКИРОВКА РУЛЕВОГО	
КОЛЕСА	176
ЗАПУСК ДВИГАТЕЛЯ	177
ПРОТИВОСАЖЕВЫЙ	
ФИЛЬТР (DPF)	178

Тормоза

ПРИНЦИП ДЕЙСТВИЯ	180
СОВЕТЫ ПО ВОЖДЕНИЮ	
АВТОМОБИЛЯ С ABS	182
ЭЛЕКТРИЧЕСКИЙ СТОЯНОЧНЫЙ	
ТОРМОЗ (ЕРВ)	184

Система помощи при парковке

ПРИНЦИП ДЕЙСТВИЯ	190
ИСПОЛЬЗОВАНИЕ СИСТЕМЫ	
ПОМОЩИ ПРИ ПАРКОВКЕ	191

Содержание руководства

Советы по вождению

ОБКАТКА	193
ОБЩИЕ РЕКОМЕНДАЦИИ ПО УПРАВЛЕНИЮ АВТОМОБИЛЕМ	193
ОГРАНИЧЕННАЯ МОЩНОСТЬ ДВИГАТЕЛЯ	195
ЭКОНОМИЧНЫЙ РАСХОД ТОПЛИВА	196

Круз-контроль

ПРИНЦИП ДЕЙСТВИЯ	197
ИСПОЛЬЗОВАНИЕ КРУИЗ- КОНТРОЛЯ	197

Система динамической стабилизации

ПРИНЦИП ДЕЙСТВИЯ	199
ИСПОЛЬЗОВАНИЕ СИСТЕМЫ ДИНАМИЧЕСКОЙ СТАБИЛИЗАЦИИ	199

Противобуксовочная система

ПРИНЦИП ДЕЙСТВИЯ	201
------------------------	-----

Система управления движением под уклон (HDC)

ПРИНЦИП ДЕЙСТВИЯ	202
ИСПОЛЬЗОВАНИЕ СИСТЕМЫ HDC	202

Система Terrain Response

ПРИНЦИП ДЕЙСТВИЯ	206
ИСПОЛЬЗОВАНИЕ TERRAIN RESPONSE	206

Пневматическая подвеска

ПРИНЦИП ДЕЙСТВИЯ	214
РЕГУЛИРОВКА ПОДВЕСКИ	215
СООБЩЕНИЯ СИСТЕМЫ ПНЕВМАТИЧЕСКОЙ ПОДВЕСКИ	220

Топливо и заправка

МЕРЫ ПРЕДОСТОРОЖНОСТИ	222
КАЧЕСТВО ТОПЛИВА	222
АЛЬТЕРНАТИВНЫЕ ТИПЫ ТОПЛИВА ДЛЯ БЕНЗИНОВЫХ ДВИГАТЕЛЕЙ	224
АВТОМОБИЛИ С ДИЗЕЛЬНЫМ ДВИГАТЕЛЕМ	225
ПОЛНАЯ ВЫРАБОТКА ТОПЛИВА	226
ЛЮЧОК ТОПЛИВОНАЛИВНОЙ ГОРЛОВИНЫ	226
ЗАПРАВКА ТОПЛИВОМ	228
ОТКЛЮЧЕНИЕ ПОДАЧИ ТОПЛИВА	229
КАТАЛИТИЧЕСКИЙ ПРЕОБРАЗОВАТЕЛЬ	230
РАСХОД ТОПЛИВА	230

Перевозка груза

ОБЩИЕ СВЕДЕНИЯ	232
ТОЧКИ КРЕПЛЕНИЯ БАГАЖА ...	232
ПОЛОСТИ В ЗАДНЕМ ГРУЗОВОМ ОТСЕКЕ	232
ЧЕХЛЫ ГРУЗОВОГО ОТСЕКА ...	232

Буксировка прицепа

БУКСИРОВКА ПРИЦЕПА	236
ВЫРАВНИВАНИЕ ПРИЦЕПА ...	240
ОБЯЗАТЕЛЬНЫЕ ПРОВЕРКИ ПЕРЕД БУКСИРОВКОЙ	241
РЕКОМЕНДУЕМАЯ МАССА ДЛЯ БУКСИРОВКИ	242
СЪЕМНЫЙ БУКСИРОВОЧНЫЙ КРЮК	243
ХРАНЕНИЕ ТЯГОВО-СЦЕПНОГО УСТРОЙСТВА	245

Содержание руководства

Уход за автомобилем

ОЧИСТКА АВТОМОБИЛЯ	
СНАРУЖИ	246
ОЧИСТКА ЛЕГКОСПЛАВНЫХ	
ДИСКОВ	248
ОЧИСТКА САЛОНА	249
УСТРАНЕНИЕ НЕЗНАЧИТЕЛЬНЫХ	
ПОВРЕЖДЕНИЙ	
ЛАКОКРАСОЧНОГО	
ПОКРЫТИЯ	250

Обслуживание

ОБЩИЕ СВЕДЕНИЯ	251
ОТКРЫВАНИЕ И ЗАКРЫВАНИЕ	
КАПОТА	254
МОТОРНЫЙ ОТСЕК –	
ОБЩИЙ ВИД	256
ПОДКАПОТНЫЕ КРЫШКИ	258
ПРОВЕРКА МОТОРНОГО	
МАСЛА	258
ПРОВЕРКА ОХЛАЖДАЮЩЕЙ	
ЖИДКОСТИ ДВИГАТЕЛЯ	260
ПРОВЕРКА ТОРМОЗНОЙ	
ЖИДКОСТИ	262
ПРОВЕРКА РАБОЧЕЙ ЖИДКОСТИ	
ГИДРОУСИЛИТЕЛЯ РУЛЕВОГО	
УПРАВЛЕНИЯ	263
ПРОВЕРКА ОМЫВАЮЩЕЙ	
ЖИДКОСТИ	265
ТЕХНИЧЕСКИЕ	
ХАРАКТЕРИСТИКИ	266

Аккумулятор автомобиля

ПРЕДУПРЕЖДАЮЩИЕ	
СИМВОЛЫ НА	
АККУМУЛЯТОРНОЙ	
БАТАРЕЕ	269
ОБСЛУЖИВАНИЕ	
АККУМУЛЯТОРНОЙ	
БАТАРЕИ	269
ИСПОЛЬЗОВАНИЕ ПРОВОДОВ	
ДЛЯ ЗАПУСКА ДВИГАТЕЛЯ	271
ЗАРЯДКА АККУМУЛЯТОРНОЙ	
БАТАРЕИ	274
ЗАМЕНА АККУМУЛЯТОРНОЙ	
БАТАРЕИ	275
УСТАНОВКА АККУМУЛЯТОРНОЙ	
БАТАРЕИ	277

Колеса и шины

ОБЩИЕ СВЕДЕНИЯ	278
КОМПЛЕКТ ИНСТРУМЕНТОВ	279
ЗАМЕНА КОЛЕСА	281
ОБСЛУЖИВАНИЕ ШИН	294
ИСПОЛЬЗОВАНИЕ ЗИМНИХ	
ШИН	301
ИСПОЛЬЗОВАНИЕ ЦЕПЕЙ	
ПРОТИВОСКОЛЬЖЕНИЯ	301
СИСТЕМА КОНТРОЛЯ	
ДАВЛЕНИЯ В ШИНАХ	302
ГЛОССАРИЙ ТЕРМИНОВ,	
СВЯЗАННЫХ С ШИНАМИ	308
ТЕХНИЧЕСКИЕ	
ХАРАКТЕРИСТИКИ	309

Плавкие предохранители

РАСПОЛОЖЕНИЕ БЛОКОВ	
ПРЕДОХРАНИТЕЛЕЙ	310
ЗАМЕНА ПЛАВКОГО	
ПРЕДОХРАНИТЕЛЯ	312
ТАБЛИЦА ХАРАКТЕРИСТИК	
ПРЕДОХРАНИТЕЛЕЙ	313

Содержание руководства

После столкновения

ЭКСПЛУАТАЦИЯ ПОСЛЕ СТОЛКНОВЕНИЯ	321
ОСМОТР КОМПОНЕНТОВ СИСТЕМЫ БЕЗОПАСНОСТИ. . .	322

Эвакуация автомобиля

БУКСИРОВОЧНЫЕ ПРОУШИНЫ.	323
ТОЧКИ КРЕПЛЕНИЯ	325
ТРАНСПОРТИРОВКА АВТОМОБИЛЯ.	326
БУКСИРОВКА АВТОМОБИЛЯ С ОПОРОЙ НА ЧЕТЫРЕ КОЛЕСА	326

Идентификация автомобиля

ИДЕНТИФИКАЦИОННЫЙ НОМЕР АВТОМОБИЛЯ (VIN) . . .	328
ИДЕНТИФИКАЦИОННАЯ ТАБЛИЧКА АВТОМОБИЛЯ	328
ТАБЛИЧКА С ДАТОЙ ВЫПУСКА АВТОМОБИЛЯ.	328

Технические характеристики

ТЕХНИЧЕСКИЕ ХАРАКТЕРИСТИКИ.	329
--	-----

Сертификаты

СЕРТИФИКАТЫ	334
-----------------------	-----

Краткое описание аудиосистемы

КРАТКОЕ ОПИСАНИЕ АУДИОСИСТЕМЫ	344
--	-----

Знакомство с аудиосистемой

ПРИЕМ РАДИОСИГНАЛА	348
------------------------------	-----

Работа аудиосистемы

КНОПКА ON/OFF (Включено/ выключено)	350
РЕГУЛЯТОР ГРОМКОСТИ	350
РЕГУЛЯТОР НИЗКИХ/ВЫСОКИХ ЧАСТОТ	354
РЕГУЛИРОВКА БАЛАНСА ЛЕВЫХ-ПРАВЫХ/ПЕРЕДНИХ- ЗАДНИХ КОЛОНОК	356
КНОПКИ ПРЕДВАРИТЕЛЬНОЙ НАСТРОЙКИ РАДИОСТАНЦИЙ	357
КНОПКА ВЫБОРА ДИАПАЗОНА	357
АВТОСОХРАНЕНИЕ	358
НАСТРОЙКА ПРИЕМА ДОРОЖНЫХ СООБЩЕНИЙ. . . .	358

Меню аудиосистемы

СИСТЕМА РАДИОИНФОРМАЦИИ (RDS)	360
ВЫПУСКИ НОВОСТЕЙ	361
ПРЕДПОЧТИТЕЛЬНЫЙ ТИП ПРОГРАММ (PTY)	362

Индикация времени и даты

УСТАНОВКА ЧАСОВ АУДИОСИСТЕМЫ И ВВОД ДАТЫ	364
--	-----

Содержание руководства

Проигрыватель компакт-дисков

ЗАГРУЗКА КОМПАКТ-ДИСКОВ.	365
ИЗВЛЕЧЕНИЕ КОМПАКТ-ДИСКОВ.	367
ИЗВЛЕЧЕНИЕ НЕСКОЛЬКИХ КОМПАКТ-ДИСКОВ.	367
ВЫБОР КОМПАКТ-ДИСКА.	368
ВОСПРОИЗВЕДЕНИЕ КОМПАКТ-ДИСКОВ.	369
ВЫБОР ЗАПИСИ.	370
ПАУЗА ПРИ ВОСПРОИЗВЕДЕНИИ КОМПАКТ-ДИСКА.	370
БЫСТРАЯ ПРОКРУТКА ВПЕРЕД/НАЗАД.	370
МЕНЮ ФУНКЦИЙ ПРОИГРЫВАТЕЛЯ КОМПАКТ-ДИСКОВ.	371
ВОСПРОИЗВЕДЕНИЕ В ПРОИЗВОЛЬНОМ ПОРЯДКЕ.	371
ПОВТОР ЗАПИСЕЙ КОМПАКТ-ДИСКА.	372
СКАНИРОВАНИЕ ДОРОЖЕК КОМПАКТ-ДИСКА.	372
ВОСПРОИЗВЕДЕНИЕ ФАЙЛОВ MP3.	373

Органы управления аудиосистемой, расположенные сзади

ОРГАНЫ УПРАВЛЕНИЯ ДЛЯ ПАССАЖИРОВ, СИДЯЩИХ СЗАДИ.	374
НАУШНИКИ.	375

Телефон

ОБЩИЕ СВЕДЕНИЯ.	376
УПРАВЛЕНИЕ ТЕЛЕФОНОМ.	378
НАСТРОЙКА BLUETOOTH.	380
НАСТРОЙКА ТЕЛЕФОНА.	381
ИСПОЛЬЗОВАНИЕ ТЕЛЕФОНА.	382
ТЕЛЕФОННАЯ КНИГА.	388
ГОЛОСОВОЕ УПРАВЛЕНИЕ ТЕЛЕФОНОМ.	390

Гнездо дополнительного входного сигнала (AUX IN)

ГНЕЗДО ДОПОЛНИТЕЛЬНОГО ВХОДНОГО СИГНАЛА (AUX IN).	401
--	-----

Голосовое управление

ПРИНЦИП ДЕЙСТВИЯ.	403
ИСПОЛЬЗОВАНИЕ ГОЛОСОВЫХ КОМАНД.	403
КОМАНДЫ АУДИОСИСТЕМЫ.	407
КОМАНДЫ УПРАВЛЕНИЯ БЛОКНОТОМ.	411

Телевизор

ОБЩИЕ СВЕДЕНИЯ.	412
ОРГАНЫ УПРАВЛЕНИЯ ТЕЛЕВИЗОРОМ.	412
ПРОСМОТР ТЕЛЕВИЗИОННЫХ ПРОГРАММ.	413
НАСТРОЙКА ТЕЛЕВИЗОРА.	416

Подробный указатель приводится на оборотной стороне данного руководства.

Краткий обзор

ДИСТАНЦИОННОЕ УПРАВЛЕНИЕ

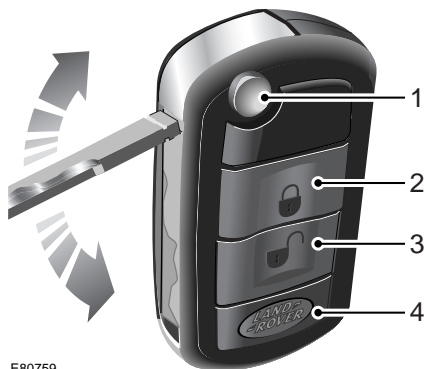

E80759

1. Кнопка высвобождения ключа.
2. Кнопка запирания: Для запирания всех дверей и активации периметрической сигнализации нажмите один раз. Для деактивации защиты внутреннего пространства и датчика уклона нажмите дважды в течение трех секунд.
3. Кнопка отпирания: Для отключения сигнализации и отпирания водительской двери нажмите один раз (**Одна точка доступа**). Нажмите еще раз для отпирания дверей пассажиров.
4. Кнопка Land Rover: Конфигурируется пользователем и может программироваться для дистанционного управления одной из следующих функций. См. **ПРОГРАММИРОВАНИЕ ПУЛЬТА ДИСТАНЦИОННОГО УПРАВЛЕНИЯ** (на стр. 54).
 - Включение фар (по умолчанию).
 - Предупредительная сигнализация.
 - Пневматическая подвеска.

Одна точка доступа

Это элемент защиты, позволяющий отпирать только дверь водителя. Эту функцию можно отключить на индивидуальных пультах дистанционного управления путем одновременного нажатия и удержания кнопок запирания и отпирания в течение трех секунд. Для подтверждения изменения будет произведено запирание и отпирание дверей автомобиля в выбранном режиме. Теперь можно отпирать все двери одним нажатием. При повторении этой процедуры снова активируется режим одной точки доступа.

Автоматическое повторное запирание

Если отпереть автомобиль с помощью пульта дистанционного управления, он будет автоматически заперт повторно, а если дверь или багажник не будут открыты в течение одной минуты, также повторно включится сигнализация.

Металлический ключ

Для высвобождения металлического ключа нажмите кнопку (указана стрелкой на иллюстрации).

Аккумулятор пульта дистанционного управления

Аккумулятор пульта дистанционного управления никогда не требует замены. Аккумулятор заряжается, когда ключ вставлен в выключатель стартера при работающем двигателе.

Краткий обзор

ЦЕНТРАЛЬНЫЙ ЗАМОК

Выключатели центрального замка

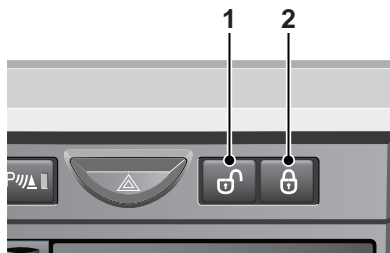

E83428

1. Нажмите для отпирания всех дверей и багажника.
2. Нажмите для запирания всех дверей и багажника.

Запирание в зависимости от скорости

Если эта функция включена, двери и багажник автоматически запираются при движении автомобиля со скоростью более 8 км/ч (5 миль/ч). Эту функцию можно отключить или включить в меню **Параметры** маршрутного компьютера.

ДВЕРЬ БАГАЖНОГО ОТДЕЛЕНИЯ

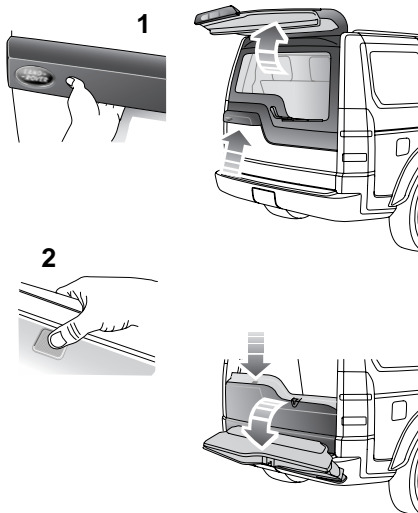

E83429

Открытие верхней створки двери багажного отделения

Когда все двери отперты, нажмите выключатель отпирания **1** на нижней части наружной ручки и потяните для открывания.

Открытие нижней створки двери багажного отделения

При открытой верхней створке двери багажного отделения нажмите кнопку **2** на накладке нижней створки.

Примечание: Если дверь багажного отделения отпереть или запереть 10 раз за короткий период времени, дверной замок отключится приблизительно на одну минуту для защиты аккумулятора и запорного механизма.

Краткий обзор

КАПОТ

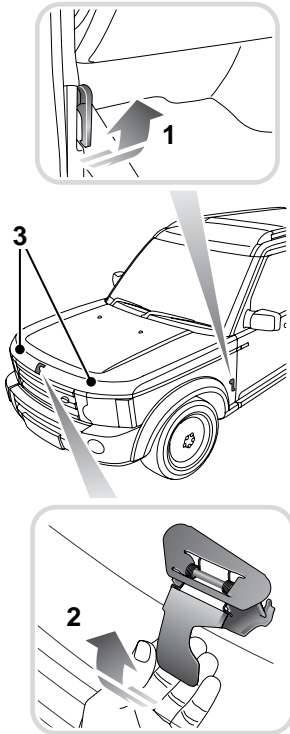

E83430

Открытие

Потяните ручку замка капота 1.
Поднимите предохранительную защелку капота 2 и откройте капот.

Закрывание

Опустите капот до фиксации предохранительной защелки. Обеими руками нажмите на капот до щелчка.

Убедитесь в надежной фиксации обеих защелок 3, попробовав приподнять передний край капота.

РЕГУЛИРОВКА СИДЕНЬЯ С ЭЛЕКТРОПРИВОДОМ

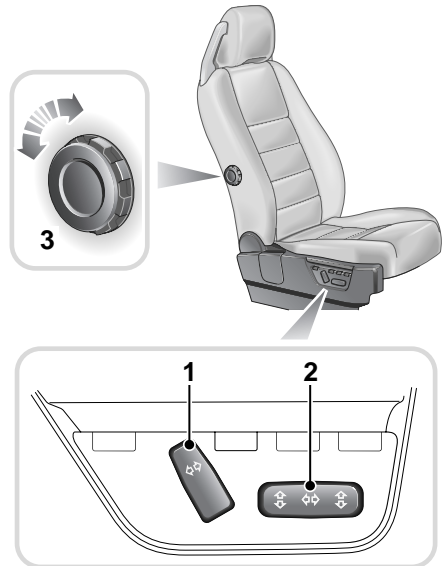

E83431

1. Регулировка наклона спинки.
2. Регулировка продольного положения сиденья, высоты подушки и наклона вперед.
3. Регулировка поясничной опоры.

Регулировку положения сидений следует производить:

- когда выключатель стартера находится в положении I или II;
- в течение 15 минут после поворота выключателя стартера в положение 0;
- в течение 15 минут после открывания или закрывания двери водителя.

Краткий обзор

На автомобилях с памятью положения водительского сиденья предусмотренный период активации регулировки сидений составляет 10 минут.

ПАМЯТЬ ЭКСПЛУАТАЦИОННЫХ РЕГУЛИРОВОК

Автомобиль может хранить в памяти регулировки сиденья и наружных зеркал. На автомобилях с электроприводом регулировки рулевой колонки положение последней также будет сохранено в памяти.

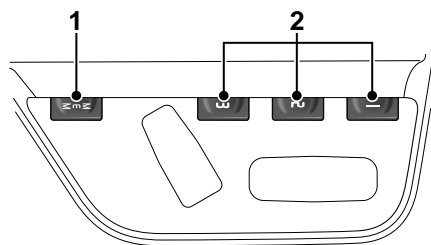

E83432

1. Нажмите кнопку памяти **1** – функция памяти будет активна в течение пяти секунд.
2. Нажмите одну из кнопок предварительных настроек **2** для сохранения текущего положения регулировки сиденья и зеркал.

Сохранение настроек в памяти подтверждается звуковым сигналом, а на информационной панели появляется номер кнопки, под которой сохранены данные настройки.

***Примечание:** Положение сиденья запоминается только в течение пятисекундного активного периода. При программировании положения сиденья все текущие настройки заменяются.*

Lazy entry (упрощенный вход)

Эта функция позволяет сохранять положения сиденья и зеркал для каждого пульта дистанционного управления.

При отпирании автомобиля при помощи пульта дистанционного управления сиденье и зеркала устанавливаются в положение, использовавшееся при последней регулировке. Эту функцию можно отключить или включить в меню

Параметры маршрутного компьютера.

Краткий обзор

РУЧНАЯ РЕГУЛИРОВКА СИДЕНИЙ

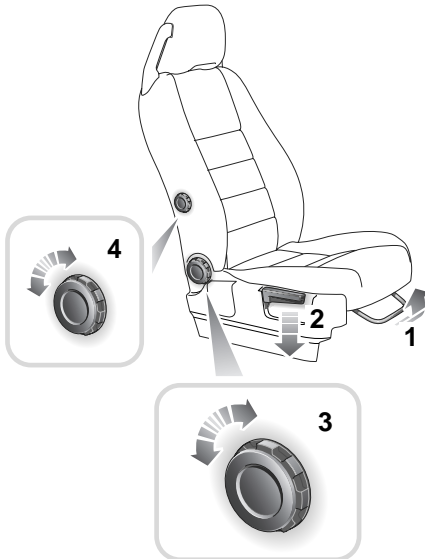

E83433

1. Регулировка продольного положения.
2. Регулировка высоты сиденья.
3. Регулировка наклона спинки.
4. Регулировка поясничной опоры.

ОКНА И НАРУЖНЫЕ ЗЕРКАЛА

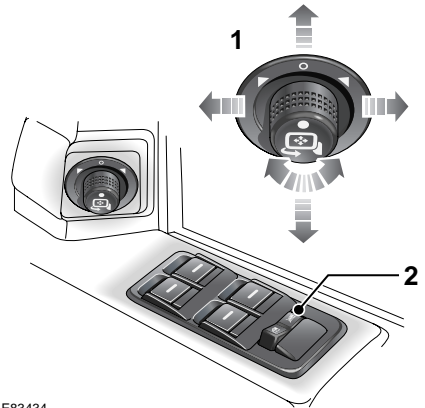

E83434

- Чтобы открыть окно, нужно нажать и удерживать соответствующий выключатель.
- Чтобы закрыть окно, нужно потянуть и удерживать выключатель.
- При отпускании выключателя движение стекла прекратится.

Для стекол передних дверей предусмотрены стеклоподъемники, позволяющие полностью опускать и поднимать стекла одним нажатием выключателя. Сильно нажмите и отпустите выключатель. Перемещение можно остановить повторным коротким нажатием выключателя.

Нажмите правую часть выключателя **2** для блокировки стеклоподъемников окон задних дверей.

Краткий обзор

Аэродинамический гул при открытых окнах

Если при открытом заднем окне появляется аэродинамический гул, опускание соседнего переднего окна приблизительно на 25 мм (1 дюйм) устранил этот эффект.

РЕГУЛИРОВКА ПОЛОЖЕНИЯ НАРУЖНЫХ ЗЕРКАЛ ЗАДНЕГО ВИДА

Для регулировки зеркал следует повернуть ручку регулировки зеркал **1** влево или вправо для выбора зеркала. Для регулировки положения зеркала переместите ручку регулировки в нужном направлении.

СЕРВОПРИВОД СКЛАДЫВАНИЯ НАРУЖНЫХ ЗЕРКАЛ

Когда ручка регулировки зеркал находится в центральном положении, нажмите ее вниз для складывания или раскрытия зеркал.

Автоматический наклон зеркал при движении задним ходом

При включении задней передачи наружные зеркала наклоняются. Положение наклона наружных зеркал может быть индивидуальным.

См. НАРУЖНЫЕ ЗЕРКАЛА ЗАДНЕГО ВИДА С ЭЛЕКТРОПРИВОДОМ

(на стр. 134).

Эту функцию можно отключить или включить в меню **Параметры** маршрутного компьютера.

См. МАРШРУТНЫЙ КОМПЬЮТЕР

(на стр. 150).

РЕГУЛИРОВКА ПОЛОЖЕНИЯ РУЛЕВОЙ КОЛОНКИ

Ручная регулировка

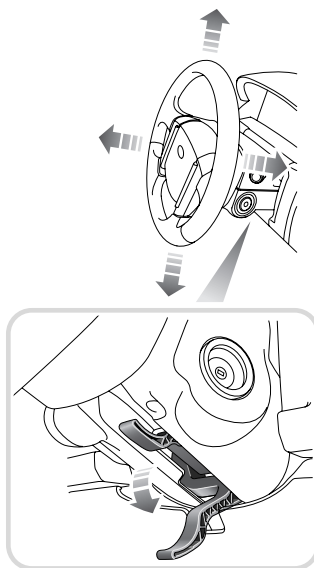

E83435

1. Передвиньте рычаг, расположенный под рулевым колесом, полностью вниз.
2. Отрегулируйте высоту и вылет рулевого колеса.
3. Передвиньте рычаг полностью вверх, чтобы зафиксировать положение рулевого колеса.

Краткий обзор

Электрическая регулировка

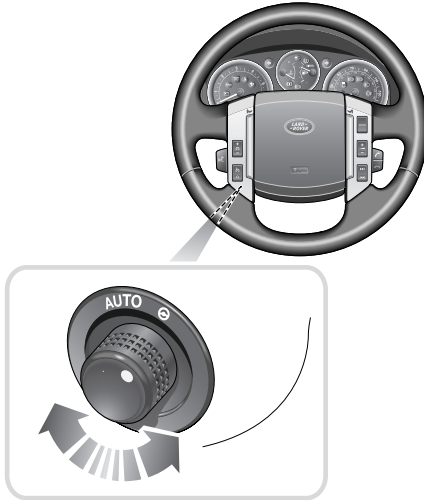

E91595

Поверните регулятор, расположенный на левой стороне рулевой колонки, по часовой стрелке и отрегулируйте положение рулевой колонки.

Перемещение сиденья водителя при выключенном зажигании

Если переключатель установлен в положение AUTO, то рулевая колонка и водительское сиденье автоматически сдвинутся, обеспечивая дополнительное пространство для посадки/высадки при извлечении ключа зажигания.

Когда ключ зажигания будет вставлен в замок зажигания в следующий раз, рулевая колонка и сиденья займут исходное положение.

Автоматическое перемещение сидений

Для предотвращения автоматического перемещения водительского сиденья при включении/выключении зажигания поверните переключатель по часовой стрелке.

ПОТОЛОЧНАЯ КОНСОЛЬ

Плафоны общего освещения

Для включения или отключения автоматического режима нажмите и удерживайте центральный выключатель в течение более трех секунд.

На информационной панели появится подтверждение выбранного режима.

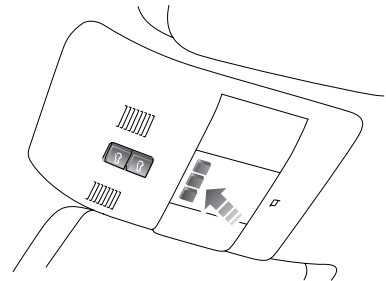

E83436

Если автоматический режим включен, плафоны общего освещения включаются вместе с отпиранием и запирающим автомобилем или при открытой двери.

Общее освещение можно включать или выключать вручную нажатием центрального выключателя (на рисунке показан стрелкой).

Краткий обзор

Потолочный люк

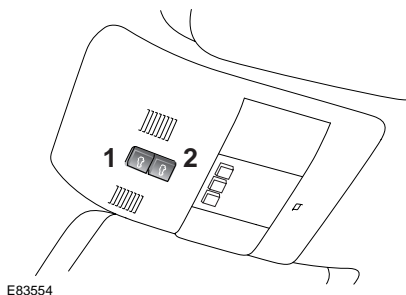

E83554

Чтобы открыть люк:

1. Для подъема люка в наклонное положение нажмите и отпустите заднюю часть переключателя **1**.
2. Для полного открытия люка еще раз нажмите и отпустите заднюю часть переключателя.

Чтобы закрыть люк:

1. Для опускания люка в наклонное положение нажмите и отпустите переднюю часть переключателя **2**.
2. Для полного закрытия люка еще раз нажмите и удерживайте переднюю часть переключателя.

При движении люка его можно остановить повторным нажатием переключателя.

Примечание

Регулировать потолочный люк можно, если ключ стартера находится в положении **I** или **II** и в течение 40 секунд после его установки в положение **0** при условии, что ни одна из задних дверей не открывалась. Если ключ стартера установлен в положение **I** или **0**, выключатель следует нажать и удерживать, пока люк не займет нужное положение.

РЕМНИ БЕЗОПАСНОСТИ И ДЕТСКИЕ КРЕСЛА



Световой сигнализатор на панели приборов предупреждает водителя или переднего пассажира о необходимости пристегнуть ремни безопасности. В зависимости от комплектации световой сигнал может сопровождаться прерывистым звуком.

ДЕТСКИЕ КРЕСЛА

Следует помнить, что выбор типа детского кресла определяется в первую очередь весом ребенка, а не его возрастом. См. **ДЕТСКИЕ КРЕСЛА** (на стр. 93).

Рекомендуемое детское кресло

Land Rover настоятельно рекомендует использовать детские кресла ISOFIX. Детские кресла ISOFIX можно устанавливать только на крайних местах заднего сиденья.

Краткий обзор

ОТКЛЮЧЕНИЕ ПОДУШКИ БЕЗОПАСНОСТИ Пассажира

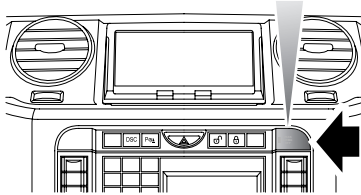

E83437

При необходимости установки детского кресла на переднее сиденье пассажира следует отключить подушку безопасности пассажира.

Для отключения подушки безопасности откройте дверь переднего пассажира и при помощи ключа зажигания поверните выключатель **PASS.AIRBAG** (расположенный в конце панели) в положение **OFF**.

При отключенной подушке безопасности индикатор состояния (указан стрелкой на иллюстрации) загорится при повороте ключа стартера в положение II.

Примечание

Если на переднее сиденье пассажира садится взрослый, убедитесь в том, что выключатель **PASS.AIRBAG** повернут в положение **ON**.

Краткий обзор

ОБОГРЕВ И ВЕНТИЛЯЦИЯ

Система управления обогревом и вентиляцией имеет следующие основные функции. В зависимости от комплектации, панель управления может отличаться от показанной.

Панель управления – автоматическая система

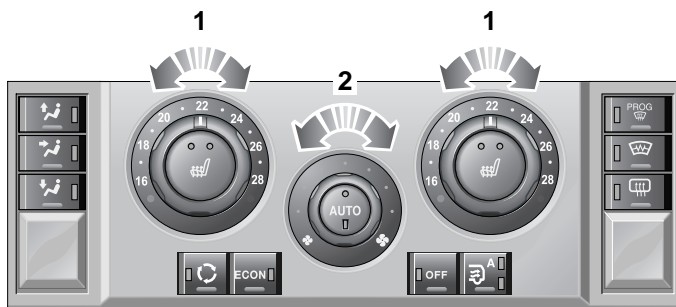

E83438

Панель управления – ручная система

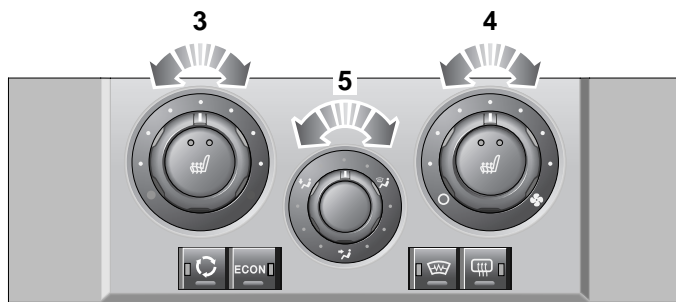

E83439

Кондиционер

Кондиционер является составной частью системы обогрева и вентиляции, подающей охлажденный и осушенный воздух для комфорта людей. Сухой поток воздуха эффективен для предотвращения запотевания окон и благотворен при низких наружных температурах.

Кондиционер включается автоматически и управляется, если система не работает в экономичном режиме.

Краткий обзор

Отвод влаги при осушении воздуха

Система кондиционирования удаляет из воздуха влагу и обеспечивает отвод избытка влаги снизу автомобиля. Появление под автомобилем лужиц не является признаком неисправности.

Автоматический режим (только для автоматической системы)



Чтобы включить автоматический режим работы системы, нажмите

AUTO, при этом загорятся оба светодиода на выключателе.

Система автоматически регулирует нагрев воздуха, скорость вращения вентилятора отопительной системы, поступление наружного воздуха и распределение воздуха по салону с целью поддержания заданной температуры и снижения вероятности запотевания стекол, избавляя от необходимости постоянной ручной регулировки.

Для отключения автоматических установок можно использовать ручки регулировки распределения воздуха и вентилятора. При этом погаснет соответствующий светодиод на выключателе **AUTO**.

Рекомендуемый режим

Автоматический режим работы (**AUTO**) является штатным режимом. Он предотвращает запотевание стекол и появление запахов, связанных с работой системы управления микроклиматом.

Выбор температуры (только для автоматической системы)

Для регулировки температуры соответствующей стороны салона следует вращать ручки **1**.

Примечание

При автоматической регулировке разница температур между правой и левой стороной не может быть более 4°C (7°F).

Скорость вентилятора (только для автоматической системы)

Для регулировки потока воздуха через вентиляционные отверстия вращайте ручку **2**. После установки регулятора в одно из возможных положений загорится светодиод, показывающий, какая из восьми скоростей выбрана.

Регулировка распределения воздуха (только для автоматической системы)

Нажмите для выбора нужных настроек распределения. На переключателе загорится светодиод.



Обдув ветрового и боковых стекол



Обдув на уровне лица



Обдув на уровне ног

Для достижения нужного распределения можно выбрать более одной настройки.

Краткий обзор

Выключение (только для автоматической системы)

OFF

Нажмите для выключения системы. На переключателе загорится светодиод,

показывающий переход в это состояние.

Для возврата системы в предыдущий режим нажмите повторно. Система также заново активируется при помощи переключателя **AUTO** и ручек регулировки скорости вентиляторов, распределения воздуха или обдува стекол.

Режим оттаивания (только для автоматической системы)

PROG

Нажмите для удаления инея и влаги при сильном запотевании ветрового

стекла. Система автоматически регулирует поток воздуха для максимальной очистки, кроме того, активируются обогреватели ветрового и заднего стекла.

Для выключения режима обдува нажмите еще раз. Обогреватели заднего и ветрового стекол остаются включенными.

Рециркуляция воздуха



Нажмите один раз для включения рециркуляции воздуха. На переключателе загорится светодиод. Нажмите снова

для возврата к режиму внешнего притока воздуха.

Экономичный режим

ECON

Нажмите для переключения системы в экономичный режим. На переключателе загорится светодиод, показывающий переход в это состояние.

В экономичном режиме кондиционер выключается. Это сокращает нагрузку на двигатель, снижая таким образом расход топлива.

Выбор температуры (только для ручной системы)

Для регулировки температуры поступающего в салон воздуха вращайте ручку 3.

Скорость вентилятора (только для ручной системы)

Для регулировки потока воздуха через вентиляционные отверстия вращайте ручку 4. После установки регулятора в одно из возможных положений загорится светодиод, показывающий, какая из восьми скоростей выбрана.

Регулировка распределения воздуха (только для ручной системы)

Для достижения нужных настроек распределения воздуха вращайте ручку 5.



Обдув ветрового и боковых стекол



Обдув на уровне лица



Обдув на уровне ног

Краткий обзор

Микроклимат в задней части салона



Нажмите один раз для включения автоматического режима. Загорится верхний светодиод и уровень комфорта для задних пассажиров будет регулироваться с передней панели.

Нажмите кнопку второй раз для переключения регулирования микроклимата в задней части салона на панель управления для пассажиров на задних сиденьях. Загорится нижний светодиод.

Нажмите третий раз для отключения этой функции. Ни один светодиод гореть не будет.

ОБОГРЕВ ВЕТРОВОГО И ЗАДНЕГО СТЕКОЛ



Нажмите для включения. Во время работы на переключателе горит светодиод.



По истечении предварительно заданного интервала обогревателя отключаются автоматически.

ПОДОГРЕВ СИДЕНИЙ



Нажмите соответствующую кнопку для включения нужного подогревателя сиденья на высоком уровне. Загорятся оба светодиода.

Нажмите еще раз для переключения на низкий уровень обогрева сиденья. Один светодиод погаснет.

Нажмите третий раз для отключения.

Краткий обзор

ПАНЕЛЬ ПРИБОРОВ

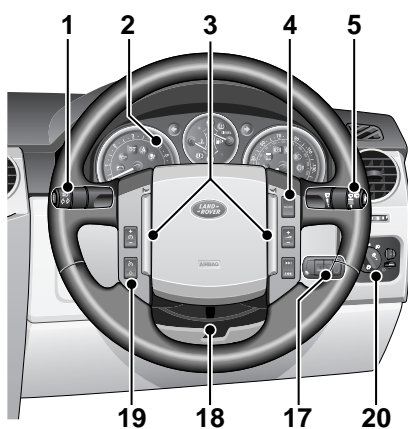
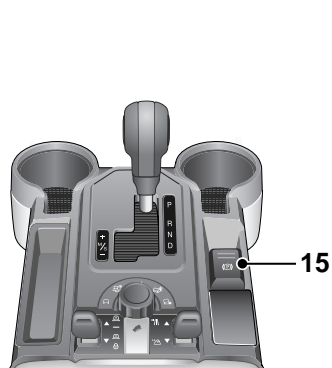
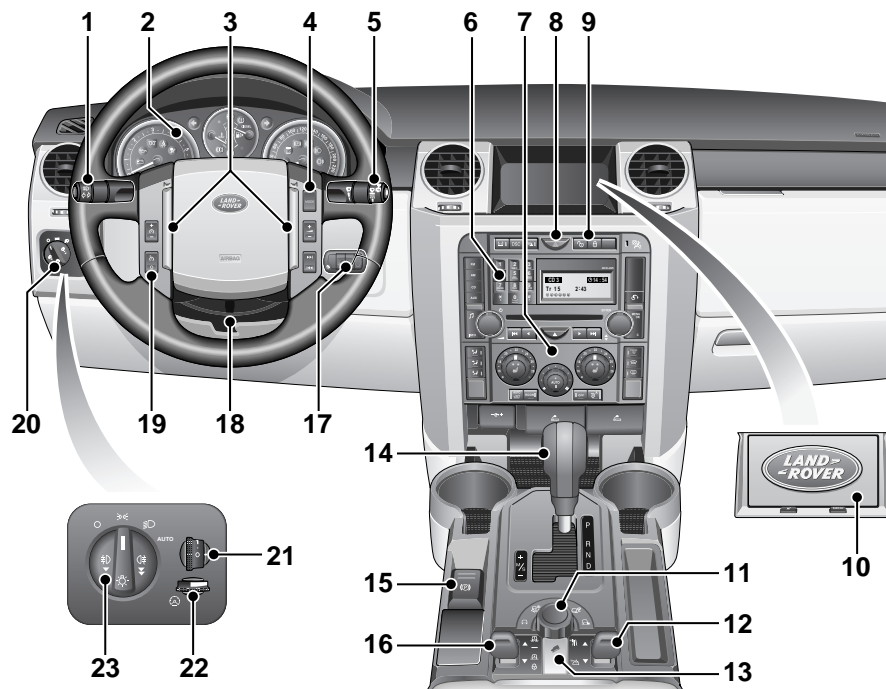

E83510

Краткий обзор

1. Переключатель указателей поворота, фар и маршрутного компьютера
2. Панель приборов, сигнализаторы и информационная панель
3. Выключатели звукового сигнала
4. Выключатели аудиосистемы и телефона
5. Выключатель стеклоочистителя и омывателя
6. Аудиосистема
7. Ручки регулировки обогревателя и кондиционера
8. Выключатель аварийной сигнализации
9. Выключатели центрального замка
10. Сенсорный экран
11. Выключатель системы Terrain Response
12. Переключатель раздаточной коробки
13. Выключатель системы HDC
14. Селектор диапазонов передач
15. Электронный стояночный тормоз (EPB)
16. Управление пневматической подвеской
17. Выключатель стартера
18. Рычаг регулировки положения рулевой колонки
19. Переключатели круиз-контроля
20. Панель переключателей освещения
21. Корректор положения фар
22. Регулятор яркости подсветки панели приборов
23. Главный выключатель наружных световых приборов

Краткий обзор

ПАНЕЛЬ ПРИБОРОВ

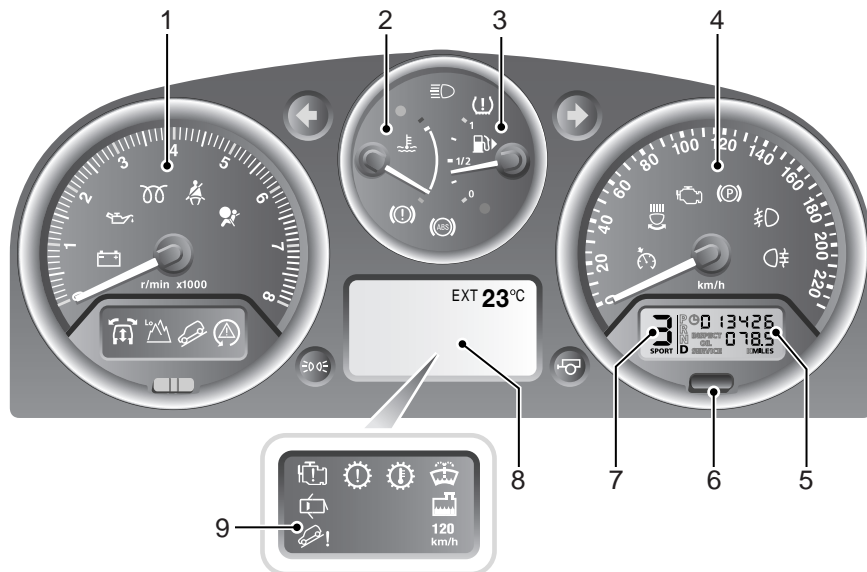

E80508

1. Тахометр
2. Указатель температуры
3. Указатель уровня топлива
4. Спидометр
5. Общий пробег (одометр) и счетчик пробега
6. Кнопка обнуления счетчика пробега
7. Дисплей положения селектора коробки передач
8. Главная информационная панель
9. Панель сигнализаторов

Краткий обзор

СИГНАЛИЗАТОРЫ (ПРЕДУПРЕЖДАЮЩИЕ)

Если какой-либо из следующих сигнализаторов горит, значит обнаружена неисправность. Для получения более подробной информации см. отдельные страницы ниже.



Индикатор заряда аккумуляторной батареи.
См. **ОБЩИЕ**

РЕКОМЕНДАЦИИ ПО УПРАВЛЕНИЮ АВТОМОБИЛЕМ (на стр. 193).



Низкое давление масла.
См. **ОБЩИЕ**
РЕКОМЕНДАЦИИ

ПО УПРАВЛЕНИЮ АВТОМОБИЛЕМ (на стр. 193).



Электрический стояночный тормоз.
См. **ЭЛЕКТРИЧЕСКИЙ**

СТОЯНОЧНЫЙ ТОРМОЗ (EPB) (на стр. 184).



Тормозные системы.
См. **ПРИНЦИП ДЕЙСТВИЯ**
(на стр. 180).



Антиблокировочная тормозная система (ABS).
См. **СОВЕТЫ ПО**

ВОЖДЕНИЮ АВТОМОБИЛЯ С ABS (на стр. 182).



Система подушек безопасности.
См. **СИГНАЛИЗАТОР**
ПОДУШЕК БЕЗОПАСНОСТИ
(на стр. 91).



Система управления двигателем.
См. **ОГРАНИЧЕННАЯ**
МОЩНОСТЬ ДВИГАТЕЛЯ
(на стр. 195).



Двигатель.
См. **ОГРАНИЧЕННАЯ**
МОЩНОСТЬ ДВИГАТЕЛЯ
(на стр. 195).



Система подвески.
См. **ПРИНЦИП ДЕЙСТВИЯ**
(на стр. 214).



Трансмиссия.
См. **АВТОМАТИЧЕСКАЯ**
КОРОБКА ПЕРЕДАЧ
(на стр. 139).



Температура коробки передач.
См. **АВТОМАТИЧЕСКАЯ**
КОРОБКА ПЕРЕДАЧ (на стр. 139).



Система управления движением под уклон (HDC).
См. **ИСПОЛЬЗОВАНИЕ**
СИСТЕМЫ HDC (на стр. 202).

Краткий обзор



Низкий уровень охлаждающей жидкости двигателя. См. **ПРОВЕРКА**

ОХЛАЖДАЮЩЕЙ ЖИДКОСТИ ДВИГАТЕЛЯ (на стр. 260).



Система динамической стабилизации (DSC). См. **ИСПОЛЬЗОВАНИЕ**

СИСТЕМЫ ДИНАМИЧЕСКОЙ СТАБИЛИЗАЦИИ (на стр. 199).



Адаптивная система переднего освещения. См. **СИСТЕМА**

АДАПТИВНОГО ПЕРЕДНЕГО ОСВЕЩЕНИЯ (AFS) (на стр. 112).



Система контроля давления в шинах. См. **СИСТЕМА КОНТРОЛЯ ДАВЛЕНИЯ**

В ШИНАХ (на стр. 302).

СИГНАЛИЗАТОРЫ (КОНТРОЛЬНЫЕ)

Во время передвижения следующие сигнализаторы горят, показывая, что та или иная система или функция работает.



Сигнализатор непристегнутого ремня безопасности.

См. **СИГНАЛИЗАТОР НЕПРИСТЕГНУТОГО РЕМНЯ БЕЗОПАСНОСТИ** (на стр. 81).



Открыта дверь. См. **БЛОКИРОВКА И РАЗБЛОКИРОВКА**

ЗАМКОВ (на стр. 57).



Низкий уровень жидкости в бачке омывателя ветрового стекла. См. **ПРОВЕРКА**

ОМЫВАЮЩЕЙ ЖИДКОСТИ (на стр. 265).



Сигнализатор включения свечей предпускового подогрева дизельного двигателя. См. **ЗАПУСК ДВИГАТЕЛЯ** (на стр. 177).



Выбран пониженный диапазон передач. См. **РАЗДАТОЧНАЯ**

КОРОБКА (на стр. 145).



Система управления движением под уклон Hill Descent Control (HDC) включена. См. **ИСПОЛЬЗОВАНИЕ СИСТЕМЫ НДС** (на стр. 202).

Краткий обзор



Круиз-контроль включен.
См. **ИСПОЛЬЗОВАНИЕ КРУИЗ-КОНТРОЛЯ**

(на стр. 197).



Указатель поворота.
См. **УКАЗАТЕЛИ ПОВОРОТА** (на стр. 114).



Указатель поворота на прицепе. См. **БУКСИРОВКА ПРИЦЕПА** (на стр. 236).



Включен дальний свет фар.
См. **УПРАВЛЕНИЕ СВЕТОВЫМИ ПРИБОРАМИ**

(на стр. 108).



Включены габаритные фонари. См. **УПРАВЛЕНИЕ СВЕТОВЫМИ ПРИБОРАМИ**

(на стр. 108).



Включены задние противотуманные фары.
См. **ЗАДНИЕ**

ПРОТИВОТУМАННЫЕ ФАРЫ

(на стр. 110).



Передние противотуманные фары включены.
См. **ПЕРЕДНИЕ**

ПРОТИВОТУМАННЫЕ ФАРЫ

(на стр. 109).



Предупреждение о превышении скорости.
См. **ОБЩИЕ**

РЕКОМЕНДАЦИИ ПО УПРАВЛЕНИЮ АВТОМОБИЛЕМ (на стр. 193).

Предупреждения о заполнении противосажевого фильтра

Если на дисплее появляется одно из сообщений: **DPF FULL SEE HANDBOOK** (противосажевый фильтр заполнен, см. руководство) или **DPF FULL VISIT DEALER** (противосажевый фильтр заполнен, обратитесь к дилеру), необходимо как можно скорее принять меры. См. **ПРОТИВОСАЖЕВЫЙ ФИЛЬТР (DPF)** (на стр. 178).

СТЕКЛООЧИСТИТЕЛЬ И ОМЫВАТЕЛЬ ВЕТРОВОГО СТЕКЛА

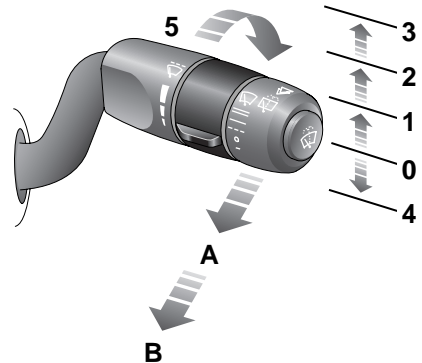

E83511

Стеклоочиститель ветрового стекла

1. Прерывистый режим или датчик дождя
2. Работа на нормальной скорости
3. Работа на повышенной скорости
4. Однократное движение: нажмите и отпустите

Краткий обзор



Вращайте кольцо 5 для регулировки частоты прерывистой работы

стеклоочистителя или чувствительности датчика дождя (если установлен).

- Короткая задержка или максимальная чувствительность к дождю.
- Длинная задержка или минимальная чувствительность к дождю.

Омыватель ветрового стекла



Нажмите кнопку на конце рычага для включения омывателя ветрового стекла.

Задний стеклоочиститель и омыватель

Потяните рычаг в положение **A** для перевода заднего стеклоочистителя в прерывистый режим. Потяните и удерживайте рычаг в положении **B** для одновременного включения заднего омывателя и стеклоочистителя.

УКАЗАТЕЛИ ПОВОРОТОВ И ДАЛЬНИЙ СВЕТ ФАР

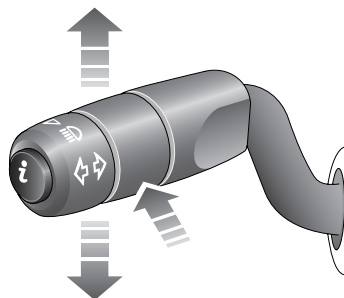

E83514



Для включения указателей поворота переведите рычаг вверх или вниз.

Небольшое перемещение рычага вверх или вниз, не преодолевающее усилие прижимной пружины, с последующим отпусканием в нейтральное положение дает три вспышки указателей. Полезно при смене полосы движения.



Для включения дальнего света передвиньте рычаг от себя. На панели приборов загорится сигнализатор.

Маршрутный компьютер



Для просмотра функций маршрутного компьютера, отображающихся на дисплее центра сообщений, нажмите кнопку на конце рычага.

Краткий обзор

ГЛАВНЫЙ ПЕРЕКЛЮЧАТЕЛЬ ВНЕШНИХ СВЕТОВЫХ ПРИБОРОВ

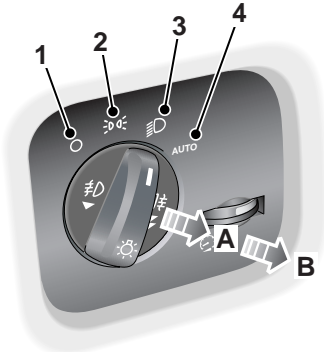

E83516

1. Наружные световые приборы выключены
2. Габаритные фонари
3. Фары
4. Автоматическое включение освещения

Если передние противотуманные фары не установлены, задние противотуманные фары включаются в положении **A**.

В режиме **AUTO** и при нахождении выключателя стартера в положении **II** датчик фиксирует наружную освещенность и автоматически включает или выключает габаритные огни и фары ближнего света.

Примечание: Если главный выключатель освещения находится в положении **AUTO** (автоматическое), противотуманные фары не включаются.

ЭЛЕКТРИЧЕСКИЙ СТОЯНОЧНЫЙ ТОРМОЗ (ЕРВ)

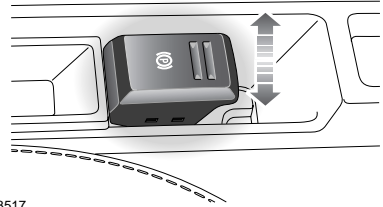

E83517

Применение

При неподвижном автомобиле потяните вверх рычаг стояночного тормоза, затем отпустите его. На панели приборов загорится красный световой сигнал.

На автомобиле с механической коробкой передач стояночный тормоз включается автоматически при извлечении ключа зажигания.

Отключение

Выключатель стартера должен быть в положении **I** или **II**. Нажмите ножной тормоз и опустите вниз рычаг стояночного тормоза.

Если на неподвижном автомобиле с автоматической коробкой передач включен стояночный тормоз, а селектор установлен в положение **D** (Передний ход) или **R** (Задний ход), при нажатии на педаль акселератора стояночный тормоз отключается автоматически.

Краткий обзор

АВТОМАТИЧЕСКАЯ КОРОБКА ПЕРЕДАЧ

Блокировка переключения передач

Перед перемещением селектора передач из положения **P** (Стоянка) в положение **R** (Задний ход) выключатель стартера должен находиться в положении **II**, ножной тормоз должен быть нажат и кнопка разблокировки селектора также нажата.

Перед извлечением ключа стартера, селектор передач должен быть установлен в положение **P**.

Спортивный режим

Примечание

Если установлена система распознавания поверхности Terrain Response, спортивный режим доступен только если выбрана **Основная** программа.

Для включения спортивного режима переместите селектор из положения **D** по направлению к левой стороне автомобиля.

На дисплее блока приборов появится индикация **SPORT**, а вокруг селектора включится освещение.

Примечание

При включенном спортивном режиме коробка передач будет оставаться дольше на низших передачах с большей готовностью к понижению передач.

Этот режим связан с большим расходом топлива. Если установлена система распознавания поверхности Terrain Response, спортивный режим доступен только при выбранной программе **Основная**.

COMMANDSHIFT™

Переключение передач в режиме CommandShift можно применять как альтернативу автоматическому переключению передач, что особенно эффективно для быстрого ускорения или для торможения двигателем.

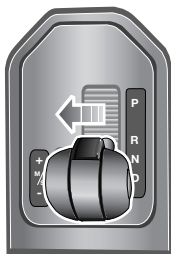

E83518

В спортивном режиме переключение передач поддерживается, но момент смены передач изменяется для улучшения характеристик.

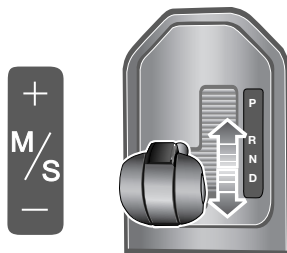

E83519

Краткий обзор

1. Включите спортивный режим. Коробка передач будет автоматически выбирать наиболее подходящую передачу в зависимости от скорости движения и положения педали акселератора.
2. Перемещение селектора вперед (+) или назад (-) с последующим отпусканием приводит к ручному включению более высокой или более низкой передачи (если это возможно). На информационной панели появится сообщение **ВЫБРАН РЕЖИМ COMMANDSHIFT**.
3. Включенная передача отображается на дисплее панели приборов.
4. Для отключения режима CommandShift переместите рычаг селектора назад в положение **D**.

РАЗДАТОЧНАЯ КОРОБКА

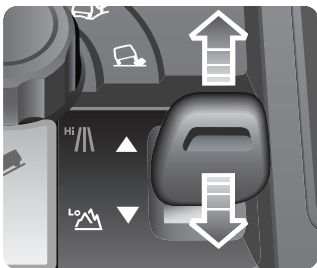

E83520



Повышенный диапазон передаточных чисел (HIGH) следует использовать для всех нормальных условий движения по дорогам, а также при движении по сухой ровной местности на бездорожье.



Пониженный диапазон передаточных чисел (LOW) следует применять в случаях необходимости маневрирования на низких скоростях или в сложных условиях бездорожья.

Изменение диапазона

При работающем двигателе и на нейтральной передаче **N** переместите рычаг раздаточной коробки в требуемое положение и отпустите его. Во время смены диапазона передаточных чисел на выключателе и на дисплее панели приборов замигают индикаторы. По завершении смены диапазона прозвучит звуковой сигнал и на центральном дисплее будет отображено соответствующее сообщение.

СИСТЕМА УПРАВЛЕНИЯ ДВИЖЕНИЕМ ПОД УКЛОН HILL DESCENT CONTROL (HDC)

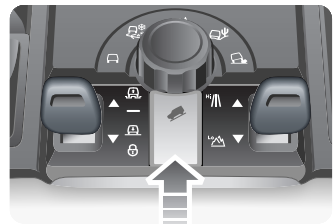

E83522

Краткий обзор

Система HDC работает совместно с антиблокировочной системой тормозов, обеспечивая улучшенное управление при движении по бездорожью, особенно при движении под уклон.



Для включения системы HDC нажмите выключатель (на рисунке показан стрелкой). Систему HDC можно включать при скорости ниже 80 км/ч (50 миль/ч), но она не будет полнофункциональна, пока скорость не снизится до 50 км/ч (30 миль/ч). В подтверждение на блоке приборов загорится постоянным светом индикатор HDC. Для отключения HDC нажмите выключатель еще раз.

ПНЕВМАТИЧЕСКАЯ ПОДВЕСКА

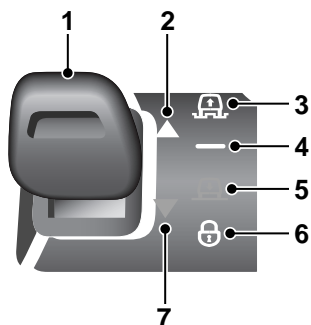

E83523

Высоту автомобиля можно регулировать при помощи клавиши подъема и опускания **1**. Изменение высоты выполняется только при работающем двигателе и закрытых дверях водителя и пассажиров.

Индикаторы **2** или **7** загораются, показывая направление движения. По завершении изменения высоты они погаснут.

Высота для поездки по бездорожью **3** обеспечивает повышенный дорожный просвет и углы въезда, съезда и прохода.

Высота для поездки по дороге **4** является нормальной высотой автомобиля.

Высота для простого доступа **5** опускает автомобиль для облегчения посадки, высадки и погрузки. Это положение можно включить в течение не более 40 секунд после отключения выключателя стартера.

Режим «проползания» (подвеска зафиксирована в низком положении) **6** позволяет перемещаться на малой скорости при ограничениях по высоте, обеспечивая увеличенный просвет между крышей автомобиля и верхним препятствием.

Примечание

В целях улучшения управляемости высота автомобиля регулируется автоматически в зависимости от скорости движения. Если установлена система Terrain Response, некоторые из ее программ автоматически регулируют высоту подвески.

Краткий обзор

СИСТЕМА TERRAIN RESPONSE



E83524

При трогании автомобиля с места система Terrain Response обычно запускается в Основной программе (специальные программы отключены).

Ручное включение специальной программы улучшает поведение автомобиля на различных видах поверхности посредством автоматической регулировки систем управления и подвески автомобиля.

При возникновении сложных дорожных условий следует включить одну из специальных программ, которую после прохождения сложного участка нужно отключить.

Основная программа Terrain Response (специальные программы отключены)



Подходит для поверхностей, соответствующих типичным дорожным покрытиям.

Grass-Gravel-Snow (Трава-гравий-снег)



Подходит для твердых, но скользких поверхностей, например при движении по траве, снегу, рассыпанному гравию, щебню или на покрытой льдом дороге.

Mud-Ruts (Грязь-колея)



Подходит для мягкой, грязной, неровной или изрезанной колеями поверхности. Рекомендуется включить пониженный диапазон раздаточной коробки.

Sand (Песок)



Подходит для мягкой, преимущественно сухой, податливой песчаной поверхности, например песчаных дюн и пустынь. Если песок рассыпчатый или мокрый, то более удобной может оказаться программа «Грязь-колея».

Rock Crawl (Камни-малый ход)



Включается только при пониженном диапазоне передач раздаточной коробки. Подходит для проезда по мокрой или сухой твердой поверхности, требующей большого диапазона смещения колес, например на скоплениях камней или на каменистых бродах.

Брод

Примечание
Автомобиль может преодолевать броды глубиной до 600 мм (24 дюйма). При преодолении брода включите программу, подходящую для поверхности, находящейся под водой.

Краткий обзор

СИСТЕМА КРУИЗ-КОНТРОЛЯ

Круиз-контроль позволяет водителю поддерживать постоянную скорость движения без использования педали акселератора.

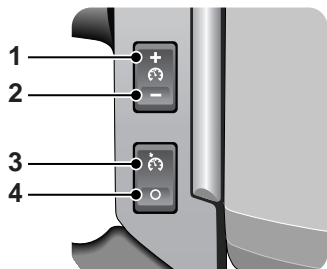

E83525

1. SET (+): выбор скорости движения или увеличение скорости с шагом 2 км/ч (1 миля/ч), когда круиз-контроль включен.
2. SET (-): выбор скорости движения или уменьшение скорости с шагом 2 км/ч (1 миля/ч), когда круиз-контроль включен.
3. RESUME (Восстановить): восстанавливает ЗАДАННУЮ скорость, сохраненную в памяти.
4. CANCEL (Отменить): отменяет работу круиз-контроля, сохраняя заданную скорость в памяти.

Примечание

Круиз-контроль автоматически отключается при нажатии педали тормоза или сцепления, либо когда скорость автомобиля падает ниже 30 км/ч (18 миль/ч).

АУДИОСИСТЕМЫ

Общие действия

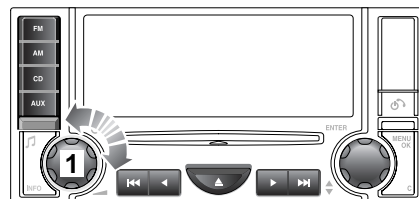

E83526

Для включения и выключения нажмите ручку 1. Вращением этой ручки также регулируется громкость.

Для включения режимов **FM**, **AM**, **CD** или **AUX** нажмите соответствующую кнопку режима.



Нажмите одну из кнопок для пропуска дорожки компакт-диска или для поиска радиостанции.



Нажмите одну из кнопок для поиска по дорожке компакт-диска или ручной настройки на радиостанцию.

Краткий обзор

Органы управления на рулевом колесе

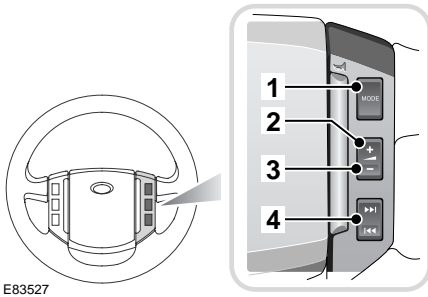

E83527

1. Нажмите для переключения между режимами Radio, CD или AUX.
2. Нажмите для увеличения громкости.
3. Нажмите для уменьшения громкости.
4. Нажмите и отпустите для пролистывания настроенных радиостанций и дорожек компакт-диска. Нажмите и удерживайте в течение двух секунд для поиска вверх или вниз следующей радиостанции/дорожки компакт-диска.

Настройки звука

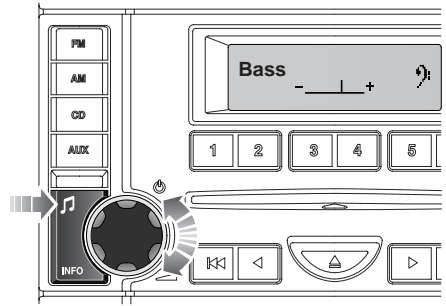

E83528

 Нажимайте кнопку для пролистывания функций настройки звука. Наличие этих опций зависит от комплектации аудиосистемы, но всегда включают следующие настройки:

- Bass (Низкие частоты).
- Treble (Высокие частоты).
- Balance (Баланс левых и правых колонок).
- Fader (Баланс передних и задних колонок).
- Reset Tone Settings (Сброс настроек тембра).

Кроме этого, могут быть и другие опции – это зависит от комплектации аудиосистемы.

Когда нужная настройка звука отобразится на экране, вращайте ручку регулятора громкости для ее регулировки. Подтвердите новые настройки нажатием кнопки.

Краткий обзор

Работа радиоприемника

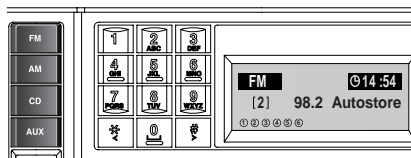

E83558

Нажмите кнопку **FM** или **AM** для выбора нужного диапазона частот. Многократным нажатием каждой из кнопок можно переключать сохраненные в памяти частоты FM и AM.

Сохранение радиостанций

Для автоматического запоминания радиостанций нажмите и удерживайте либо кнопку **FM**, либо **AM**.

На информационном дисплее будет отображено сообщение **Autostore** (автоматическое сохранение в памяти). Станции сохраняются по порядку в выбранном волновом диапазоне.

Для вызова предварительно установленной станции нажмите и отпустите одну из пронумерованных кнопок предварительной установки. См. **КНОПКИ ПРЕДВАРИТЕЛЬНОЙ НАСТРОЙКИ РАДИОСТАНЦИЙ** (на стр. 357).

ИСПОЛЬЗОВАНИЕ ПРОИГРЫВАТЕЛЯ КОМПАКТ-ДИСКОВ

Совместимые типы дисков

Следует избегать использования дисков с бумажными наклейками или диски двойного формата (CD или DVD), поскольку они могут застрять.

Стандартная аудиосистема



E83559

Стандартная аудиосистема включает в себя проигрыватель компакт-дисков на один диск. Вставьте проигрыватель диск этикеткой вверх. Диск загрузится и начнется воспроизведение. Для окончания воспроизведения диска кратковременно нажмите одну из кнопок другого режима (**FM**, **AM** или **AUX**). Для извлечения диска нажмите кнопку извлечения. На дисплее отобразится сообщение **Remove Disc** (Извлеките диск), когда это будет безопасно.

Аудиосистема класса премиум

Аудиосистема класса премиум включает в себя встроенный авточейнджер на 6 дисков.

Краткий обзор

Загрузка компакт-дисков

Для вставки одного диска нажмите кнопку **CD**, затем одну из номерных кнопок **1–6**. После появления на дисплее подсказки, вставьте диск этикеткой вверх. Авточейнджер загрузит диск в выбранное положение.

Для полной загрузки авточейнджера нажмите и удерживайте кнопку **CD**. На информационном дисплее появится надпись **Loading All** (Загрузить все). При появлении подсказки вставьте диск этикеткой вверх. Этот процесс следует повторять, пока все шесть мест для CD не будут заняты.

Воспроизведение компакт-дисков

В режиме проигрывателя CD нажмите на соответствующую цифровую кнопку **1–6**, чтобы прослушать выбранный диск.

Для воспроизведения последовательно выбираются все загруженные диски.

Во время воспроизведения можно сделать паузу кратковременным нажатием кнопки другого режима (**FM**, **AM** или **AUX**). При повторном нажатии кнопки CD воспроизведение возобновится.

Извлечение компакт-дисков

Для извлечения одного диска выберите нужный диск нажатием одной из номерных кнопок **1–6** затем нажмите кнопку извлечения.

Для извлечения всех загруженных дисков нажмите и удерживайте кнопку извлечения, диски будут извлекаться по одному. Извлекайте диск, только когда на дисплее появляется сообщение **Remove Disc** (Извлеките диск).

ТЕЛЕФОННАЯ СИСТЕМА С ПОДДЕРЖКОЙ BLUETOOTH

Мобильные телефоны с поддержкой Bluetooth могут связываться со встроенной телефонной системой автомобиля.

Следующая процедура демонстрирует, как подсоединить мобильные телефоны нескольких наиболее популярных моделей.

Краткий обзор

Спаривание телефона с системой автомобиля

Убедитесь в том, что спариваемый с автомобильной системой телефон полностью заряжен и под рукой имеется инструкция по его эксплуатации.

Для получения дополнительной информации см. инструкцию к мобильному телефону или таблицу ниже, в которой указан порядок подключения некоторых наиболее распространенных марок мобильных телефонов и соответствующие команды.

	Nokia	Motorola	Ericsson
1	Выберите «Menu» (Меню)	Выберите «Menu» (Меню)	Выберите «Menu» (Меню)
2	Выберите «Settings» (Параметры)	Выберите «Settings» (Параметры)	Выберите «Connectivity» (Соединения)
3	Выберите «Bluetooth» или «Connectivity» (Соединения), затем «Bluetooth»	Выберите «Connection» (Подключение)	Выберите Bluetooth
4	Выберите «On» (Включить)	Выберите Bluetooth-соединение	Выберите «My Devices» (Устройства)
5	Выберите «Search for audio devices» (Поиск внешних аудиоустройств)	Выберите «Hands-free» (Аудио-гарнитура)	Выделив «New Device» (Новое устройство), выберите «Add» (Добавить). Подтвердите, нажав ОК.
6	После поиска доступных устройств выберите Land Rover	Выберите «Look for devices» (Поиск устройств)	После поиска доступных устройств выберите Land Rover
7	Введите пароль 2121. Подтвердите, нажав ОК.	После поиска доступных устройств выберите Land Rover	Выберите «Connect» (Подключить)
8	No connection (Нет соединения)? Выберите Bluetooth (Меню), затем «Paired devices» (спаренные устройства), «Land Rover»	Permission to bond (Связать)? Выберите «Yes» (Да) и введите код 2121	Введите код 2121 после подсказки

Краткий обзор

Когда телефон успешно спарится с системой, на экране меню Phone появится надпись **Bluetooth**.

Примечание

Если в зоне охвата находится несколько спаренных телефонов Bluetooth, система автоматически выберет телефон, использовавшийся последним в режиме Bluetooth.

Выключите режим Bluetooth на своем телефоне для установления связи с другими телефонами.

Поддерживаемые мобильные телефоны

Не все телефоны полностью совместимы с системой Land Rover. Самый последний перечень поддерживаемых телефонов и версий программного обеспечения можно найти на сайте www.landrover.com. Или обратитесь за советом к дилеру/в технический центр Land Rover.

Вызов абонента

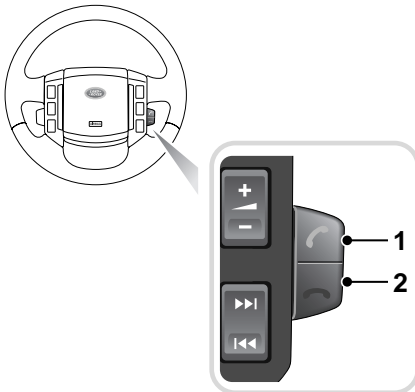

E83566

1. Нажмите кнопку режима телефона на аудиосистеме или кнопку ответа/вызова **1** на рулевом колесе.
2. Введите требуемый номер телефона с клавиатуры.
3. Нажмите кнопку режима телефона или кнопку ответа/вызова **1** на рулевом колесе для осуществления вызова.

Прием вызова

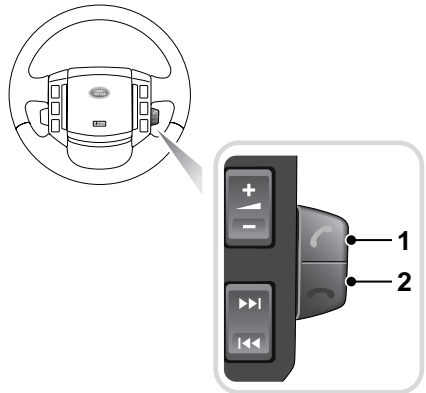

E83566

1. Для ответа на входящий звонок нажмите кнопку телефонного режима на аудиосистеме или используйте кнопку ответа/вызова **1** на рулевом колесе.
2. Для окончания разговора или отмены входящего звонка используйте кнопку **2** на рулевом колесе.

Памятка для заправочной станции

ЛЮЧОК ТОПЛИВОНАЛИВНОЙ ГОРЛОВИНЫ

Расположение лючка топливноналивной горловины



Маленькая стрелка на указателе топлива показывает, с какой стороны автомобиля расположен лючок топливноналивной горловины.

Открытие лючка топливноналивной горловины

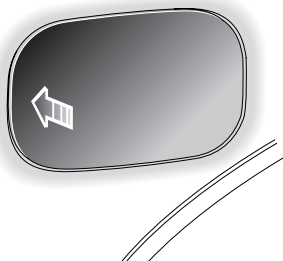

E83706

Нажмите и отпустите центральную часть левого края лючка топливноналивной горловины (показано стрелкой) для открытия. Лючок горловины оборудован пружинным замком, не прилагайте усилия для его открытия.

ЗАПРАВКА ТОПЛИВОМ

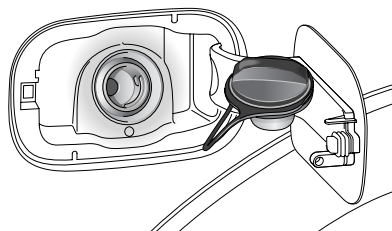

E83707

Крышка горловины крепится к автомобилю тросиком, а для размещения крышки во время заправки предусмотрен держатель.

Вставьте заправочный пистолет в горловину, оттолкнув в сторону подпружиненный лючок.

По окончании заправки извлеките пистолет и установите на место крышку горловины. Поверните крышку по часовой стрелке, пока она не щелкнет три раза, и закройте лючок топливноналивной горловины.

Емкость топливного бака

- Бензиновый двигатель: 86 литров (19 галлона).
- Дизельный двигатель: 82 литра (18,5 галлона).

Памятка для заправочной станции

Марки топлива

ПРЕДОСТЕРЕЖЕНИЯ

! Данный автомобиль не предназначен для эксплуатации на топливе с содержанием этанола выше 10%. Запрещается использовать топливо типа E85 (85% этанола). Оборудование, необходимое для использования топлива с содержанием этанола выше 10%, на данном автомобиле отсутствует. Использование топлива типа E85 приведет к выходу из строя двигателя и топливной системы.

! Максимально допустимое содержание биодизельного топлива составляет 5% в соответствии с европейским стандартом EN 590.

Требуемые характеристики топлива для автомобиля указаны на внутренней стороне лючка топливноналивной горловины. См. **КАЧЕСТВО ТОПЛИВА** (на стр. 222).

Неправильная заправка

ВНИМАНИЕ!

! Если топливный бак случайно заправлен несоответствующим типом топлива, не запускайте двигатель. Обязательно обратитесь за квалифицированной помощью.

ДАВЛЕНИЕ В ШИНАХ

В нагретых шинах давление воздуха увеличивается естественным образом; при необходимости проверки давления в теплых шинах (после поездки) следует учитывать возможность повышения давления до 30–40 кПа (0,3–0,4 бар) (4–6 фунт-сил/дюйм²). В таких условиях не выпускайте воздух из шин для обеспечения рекомендованного давления для холодных шин. См. **ОБСЛУЖИВАНИЕ ШИН** (на стр. 294).

Таблички давления в шинах

Требуемые значения давления в шинах показаны на табличке, расположенной на двери водителя.

LAND ROVER		i		CAR		RPS0600XX			
XXXXXXRX	MAX	XXX X.X XX	XXX X.X XX	(kpa)	(BAR)	(PSI)	(kpa)	(BAR)	(PSI)
XXXXXXRX		XXX X.X XX	XXX X.X XX	(kpa)	(BAR)	(PSI)	(kpa)	(BAR)	(PSI)
XXXXXXRX		XXX X.X XX	XXX X.X XX	(kpa)	(BAR)	(PSI)	(kpa)	(BAR)	(PSI)
TXXXXXXRX	MAX	XXX X.X XX	XXX X.X XX	(kpa)	(BAR)	(PSI)	(kpa)	(BAR)	(PSI)
		XXX X.X XX	XXX X.X XX	(kpa)	(BAR)	(PSI)	(kpa)	(BAR)	(PSI)

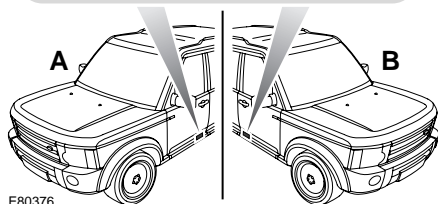

- A. Автомобиль с левосторонним управлением
- B. Автомобиль с правосторонним управлением

Памятка для заправочной станции

Временное запасное колесо

Давление в шине временного запасного колеса должно поддерживаться на уровне 420 кПа (4,2 бар, 60 фунт-сил/дюйм²) для всех условий нагрузки.

СПЕЦИФИКАЦИИ МОТОРНОГО МАСЛА

Модель	Спецификации
Автомобили с дизельным двигателем	Только SAE 5W-30 отвечают условиям WSS-M2C913-B
Автомобили с бензиновым двигателем	WSS-M2C913-B ¹

¹ Если не удастся найти масло, отвечающее условиям, определяемым WSS-M2C913-B, следует применять масло SAE 5W-30, отвечающее условиям ACEA:A3/B3.

См. **ПРОВЕРКА МОТОРНОГО МАСЛА** (на стр. 258).

LAND ROVER РЕКОМЕНДУЕТ



СПЕЦИФИКАЦИИ ОХЛАЖДАЮЩЕЙ ЖИДКОСТИ ДВИГАТЕЛЯ

Залейте до отметки верхнего уровня, расположенной над текстом **COLD FILL RANGE** на боковой части расширительного бачка. Применяйте только 50% раствор воды и антифриза Castrol SF. См. **ПРОВЕРКА ОХЛАЖДАЮЩЕЙ ЖИДКОСТИ ДВИГАТЕЛЯ** (на стр. 260).

Введение

СЛОВАРЬ СИМВОЛОВ

Предупреждения

ПРЕДУПРЕЖДЕНИЕ!



Данный формат в настоящем руководстве используется для предупреждений по безопасности. Они указывают на процедуры, которые следует точно выполнять, или содержат информацию, которую следует самым тщательным образом учитывать во избежание повреждения автомобиля.

Меры предосторожности

ВНИМАНИЕ!



Данный формат в настоящем руководстве используется для предостережений о необходимых мерах предосторожности. Они указывают на процедуры, которые следует точно выполнять, или содержат информацию, которую следует самым тщательным образом учитывать во избежание повреждения автомобиля.

Символы



Этот символ утилизации показывает, что компоненты следует утилизировать должным образом во избежание загрязнения окружающей среды.



Этот символ показывает параметры, которые можно регулировать, отключать или включать, обратившись к дилеру или в технический центр Land Rover.

РАСПОЛОЖЕНИЕ ТАБЛИЧЕК



Предупреждающие таблички с этим символом, прикрепленные к автомобилю, означают: не прикасаться и не регулировать компоненты, пока не прочтаете соответствующие инструкции в руководстве.



Таблички с таким символом указывают на то, что система зажигания работает под очень высоким напряжением. Не прикасайтесь к компонентам системы зажигания, пока выключатель стартера включен.

Предупреждающие таблички

Таблички прикреплены к автомобилю в нескольких местах. Они обращают внимание на важные детали, например, давление в шинах, использование тягово-сцепного устройства, подушки безопасности, риск опрокидывания, опасности в моторном отсеке и т.д.

В этих местах могут располагаться и таблички с дополнительной информацией:

Введение

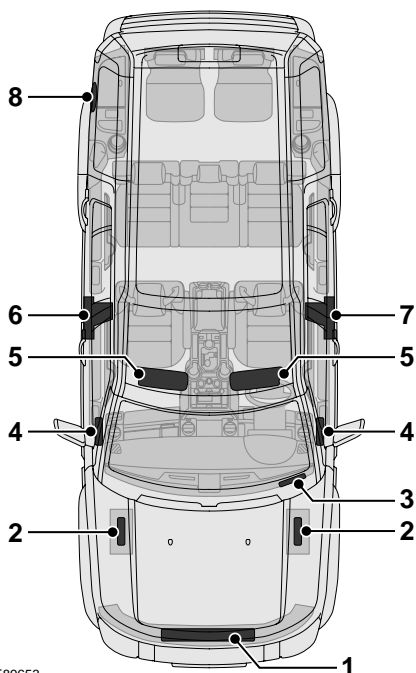

E89653

1. Плата фиксации капота: табличка с данными воздушного кондиционера, табличка с VIN (Китай).
2. Верх аккумуляторной батареи: предупреждающие символы на батарее.
3. Нижняя левая часть ветрового стекла: идентификационный № автомобиля (VIN).
4. Край панели приборов (со стороны пассажира): табличка подушки безопасности пассажира.
5. Противосолнечный козырек: табличка подушки безопасности. Предупреждающая табличка по обращению с автомобилем.

6. Правая стойка В – табличка давления в шинах/нагрузки. Предупреждающая табличка подушки безопасности. Информация об утилизации.
7. Левая стойка В: предупреждающая табличка о подушках безопасности, табличка с VIN автомобиля.
8. Задняя часть лючка топливноливной горловины: табличка с характеристиками топлива.

Необходимо ознакомиться с этими табличками для обеспечения безопасной эксплуатации автомобиля и использования его функций. При помощи указателя в конце этого руководства просмотрите соответствующие темы для получения более подробной информации.

ОХРАНА ЗДОРОВЬЯ И МЕРЫ ПРЕДОСТОРОЖНОСТИ

ПРЕДУПРЕЖДЕНИЯ



Ваш автомобиль имеет увеличенный дорожный просвет и, следовательно, более высокий центр тяжести, чем обычные легковые автомобили. Это обеспечивает широкие функциональные возможности автомобиля на бездорожье. Преимуществом увеличенного дорожного просвета является улучшенный обзор дороги, позволяющий предупреждать сложные ситуации.

Введение

ПРЕДУПРЕЖДЕНИЯ



Автомобиль не предназначен для прохождения поворотов на скорости, характерной для обычных легковых автомобилей, как, в свою очередь, спортивные автомобили с низкой посадкой не предназначены для езды по бездорожью. По мере возможности избегайте крутых поворотов и резких маневров. Как и на других автомобилях подобного типа, неправильное управление может привести к потере управления или опрокидыванию автомобиля.



Не следует парковать автомобиль на высокой сухой траве и прочих легковоспламеняющихся материалах, особенно в сухую погоду, поскольку горячие система выпуска и система снижения токсичности отработавших газов могут привести к возникновению пожара.



Перед выходом из автомобиля убедитесь, что селектор стоит в положении **P**, а стояночный тормоз включен. Выходя из автомобиля, проверьте, не забыли ли вы внутри пульт дистанционного управления.

Устойчивость автомобиля

ПРЕДУПРЕЖДЕНИЯ



Внедорожные автомобили по сравнению с автомобилями других категорий имеют значительно более высокую тенденцию к опрокидыванию. Поскольку эти автомобили предназначены для эксплуатации на бездорожье, они имеют увеличенный дорожный просвет и, следовательно, более высокий центр тяжести. Следствием этого является более высокий риск опрокидывания автомобиля.



Кроме этого, риск опрокидывания значительно возрастает, если вносятся неразрешенные модификации, например, устанавливаются шины, не соответствующие спецификации, шины увеличенного размера, оборудование для подъема подвески, неподходящие пружины/амортизаторы, не соблюдаются правила загрузки автомобиля/буксировки прицепа.

Введение

ПРЕДУПРЕЖДЕНИЯ



Однако статистика аварий на дорогах демонстрирует, что поведение водителей в значительно большей мере, чем повышенный центр тяжести, влияет на общее высокое число аварий. Важнейшее правило поведения, которое снижает риск травм и гибели при любых авариях, включая опрокидывание: **ОБЯЗАТЕЛЬНО ПРИСТЕГИВАЙТЕ РЕМНИ БЕЗОПАСНОСТИ** и пользуйтесь подходящими безопасными детскими сиденьями, установленными на задние сиденья автомобиля. В случае опрокидывания риск гибели человека, не пристегнутого ремнем безопасности, значительно выше.



Автомобили часто опрокидываются в ситуациях, когда водитель пытается вырулить на дорогу после того как одно или несколько колес съехали на обочину, особенно не асфальтированную. Если вы оказались в такой ситуации, для возврата на дорогу недопустимы любые резкие повороты рулевого колеса и/или нажатие на педаль тормоза. Вместо этого выждите пока автомобиль не замедлит движение до минимальной безопасной скорости, прежде чем пытаться вырулить обратно на проезжую часть. В момент выезда на дорогу колеса, по возможности, должны быть развернуты прямолинейно.

ПРЕДУПРЕЖДЕНИЯ



В случае опрокидывания риск гибели человека, не пристегнутого ремнем безопасности, значительно выше.

РЕГИСТРАЦИЯ ДАННЫХ

Регистрация параметров

Бортовая система управления регистрирует и сохраняет текущие диагностические параметры вашего автомобиля. Сюда входят данные о работе и состоянии различных систем и агрегатов, таких как двигатель, положение педали акселератора, рулевое управление и тормоза. Для правильной диагностики и последующего обслуживания вашего автомобиля специалисты компании Land Rover и лицензированных технических центров могут получать доступ к диагностической информации путем прямого подключения к автомобилю.

Введение

Регистрация событий

Ваш автомобиль оборудован регистратором событий (EDR). Основной функцией EDR является регистрация данных, способных помочь пониманию поведения систем автомобиля в определенных ситуациях столкновения или близких к столкновению, таких как срабатывание подушек безопасности или наезд на дорожное препятствие. EDR предназначена для записи данных, относящихся к динамическим характеристикам автомобиля и его системам безопасности, в течение короткого отрезка времени, как правило, в течение 30 секунд или меньше. Система EDR, установленная на вашем автомобиле, предназначена для записи следующих данных:

- параметры работы различных систем вашего автомобиля;
- были ли пристегнуты ремнями безопасности водитель и пассажиры или нет;
- насколько были выжаты, если были выжаты вообще, педали акселератора и тормоза;
- с какой скоростью двигался автомобиль;
- в каком положении удерживалось рулевое колесо.

Эти данные помогают лучше понять обстоятельства, вызывающие столкновения и травмы.

Примечание: Система EDR

регистрирует данные, только если автомобиль попадает в неординарную ситуацию; данные не регистрируются при езде в нормальных условиях; не регистрируются никакие данные личного характера (например, имя, пол, возраст и место столкновения). Однако третьи лица, например, правоохранительные органы могут использовать данные системы EDR вместе с данными идентификации личности, полученными в ходе обычного расследования аварии.

Для чтения данных EDR необходимо специальное оборудование и доступ к автомобилю или регистратору EDR. Кроме производителя автомобиля данные EDR могут считывать другие лица, имеющие специальную аппаратуру, например, правоохранительные органы, если они имеют доступ к автомобилю или регистратору EDR.

Компания Land Rover не предпринимает действий, направленных на получение сведений от регистраторов событий без согласия владельца, кроме тех случаев, когда на это имеется разрешение суда, по решению правоохранительных органов или по решению иных органов власти или по требованию третьей стороны, действующей на законных основаниях.

Прочие заинтересованные стороны должны получать доступ к упомянутым сведениям, не привлекая к этому компанию Land Rover.

Введение

МОДИФИКАЦИИ ДЛЯ ЛЮДЕЙ С ОГРАНИЧЕННЫМИ ВОЗМОЖНОСТЯМИ

При необходимости внести изменения для пассажиров с ограниченными физическими возможностями, обратитесь к дилеру компании Land Rover или в ее технический центр.

КОМПЛЕКТУЮЩИЕ И ДОПОЛНИТЕЛЬНОЕ ОБОРУДОВАНИЕ

ПРЕДУПРЕЖДЕНИЯ



Не производите установку не одобренных к использованию деталей и оборудования и неразрешенных изменений или модернизации автомобиля. Это может подвергнуть опасности автомобиль и жизнь пассажиров и водителя. Кроме того, это также может повлечь за собой аннулирование гарантии.



Компания Land Rover не несет ответственность за гибель, травмы и материальный ущерб, произошедшие в результате установки не одобренного оборудования или внесения не одобренных изменений в автомобили Land Rover.



Компания Land Rover настоятельно не рекомендует выполнять модернизацию подвески и системы рулевого управления. Это может серьезно повлиять на управляемость и устойчивость автомобиля и привести к потере управления и опрокидыванию.

Автомобиль спроектирован, изготовлен и испытан для разнообразных условий передвижения по бездорожью, некоторые из них предъявляют особые требования к системам и компонентам управления. Поэтому установка и замена деталей и оборудования, разработанных и испытанных для таких же условий, что и оригинальные компоненты, обеспечивает долговременную надежность, безопасность и эффективность автомобиля.

Для улучшения и без того впечатляющих характеристик автомобиля можно приобрести разрешенные компанией Land Rover комплектующие и оборудование в большом ассортименте, значительно расширив возможности автомобиля и повысив его надежность для разнообразных условий эксплуатации.

Комплектующие Land Rover – единственные детали, соответствующие спецификациям оригинального оборудования и утвержденные конструкторами Land Rover. Это означает, что каждая отдельная деталь тщательно проверена группой специалистов, которая участвовала в проектировании и изготовлении автомобиля, поэтому выдается гарантия на 12 месяцев независимо от пробега.

Полный перечень и описание предлагаемого дополнительного оборудования можно получить у дилера/в техническом центре компании Land Rover.

Введение

Электрооборудование

ПРЕДУПРЕЖДЕНИЕ!



Устанавливать или заменять детали или дополнительное оборудование, если требуется

разборка и установка дополнительных элементов в системы электрооборудования или топливной системы чрезвычайно опасно.

Перед установкой любого дополнительного оборудования обязательно обратитесь за консультацией к дилеру/ в технический центр компании Land Rover.

Установка деталей или оборудования низкого качества может оказаться опасной и привести к аннулированию гарантии.

Перед установкой любых запасных частей или дополнительного оборудования рекомендуется проконсультироваться у дилера или в техническом центре Land Rover относительно их пригодности, монтажа и эксплуатации.

Система подушек безопасности

ПРЕДУПРЕЖДЕНИЕ!



Компоненты, из которых состоит система подушек безопасности, чувствительны к

электрическим и механическим воздействиям, которые могут повредить систему и стать причиной неправильной работы или неисправности блока подушек безопасности.

Для предотвращения неисправности системы подушек безопасности всегда консультируйтесь у дилера или в техническом центре Land Rover перед установкой следующих компонентов:

- электронное оборудование, такое как мобильный телефон, приемопередатчик или автомобильная мультимедийная система;
- устройства, которые крепятся к передней части автомобиля;
- любые изменения передней части автомобиля;
- любые изменения, включающие удаление или ремонт электропроводки или компонента рядом с компонентами системы подушек безопасности, включая рулевое колесо, рулевую колонку, приборы и приборную панель и панель управления;
- любые изменения панели управления или рулевого колеса.

Послепродажное обслуживание

Мы придаем чрезвычайное большое значение послепродажному обслуживанию наших автомобилей. Имея официальные представительства, раскинутые по всему миру, компания Land Rover может обеспечить техническую поддержку вашему автомобилю, куда бы вы ни поехали.

Введение

Поездки за границу

В некоторых странах по закону требуется установка деталей, изготовленных по спецификации производителя автомобиля.

Владельцы перед возвращением в свою страну должны убедиться, что все детали и оборудование, установленные на автомобиль в зарубежных странах, отвечают требованиям отечественного законодательства.

Ключи и пульты дистанционного управления

ПРИНЦИП ДЕЙСТВИЯ



E81023

В комплект вашего автомобиля входят два пульта дистанционного управления со встроенными в них ключами для открывания и закрывания всех замков автомобиля.

Все кнопки пульта дистанционного управления блокируются, когда ключ вставлен в замок зажигания.

Примечание: На работу пульта дистанционного управления могут влиять помехи радиопередающих устройств, работающих на близкой частоте. В этом случае подойдите как можно ближе к автомобилю перед тем, как нажимать на кнопки пульта дистанционного управления, или воспользуйтесь ключом.

Примечание: Если пульт дистанционного управления не работает даже на близком расстоянии, возможно, он не настроен на совместную работу с системой. Для настройки запустите двигатель и дайте ему поработать шесть минут. Если пульт дистанционного управления не работает и после этого, откройте автомобиль вручную. См. **КЛЮЧИ** (на стр. 56).

Аккумулятор пульта дистанционного управления

ВНИМАНИЕ!

! В пульте дистанционного управления имеются чувствительные электронные схемы, поэтому его необходимо предохранять от ударов, воздействия воды, высокой температуры и влажности, прямых солнечных лучей, растворителей, полировочных восков, а также чистящих средств, содержащих абразивные вещества.

Батарею пульта можно перезаряжать. Если батарея требует зарядки, происходит следующее:

- на информационной панели появляется сообщение: **БАТАРЕЯ КЛЮЧА РАЗРЯЖЕНА.**
- Постепенно радиус действия и чувствительность пульта будут уменьшаться.

Для зарядки батареи вставьте ключ в замок зажигания и запустите двигатель.

Ключи и пульты дистанционного управления

ПРОГРАММИРОВАНИЕ ПУЛЬТА ДИСТАНЦИОННОГО УПРАВЛЕНИЯ

Кнопка Land Rover на пульте дистанционного управления может программироваться для выполнения одной из следующих функций:

- предупредительная сигнализация;
- задержка выключения фар;
- управление пневматической подвеской.

Запрограммированная в текущий момент функция активируется при начале процедуры перепрограммирования.

Кнопка отключается, когда ключ вставлен в выключатель зажигания.

Предупредительная сигнализация



Нажмите и удерживайте кнопку Land Rover и нажмите выключатель аварийной сигнализации. Звуковой сигнал подтвердит программирование функции.

При нажатой кнопке зазвучит сигнал тревоги и замигают лампы аварийной сигнализации.

Для отключения сигнализации нажмите кнопки запирания или отпирания или вставьте ключ в выключатель зажигания.

Задержка выключения фар при заперии автомобиля

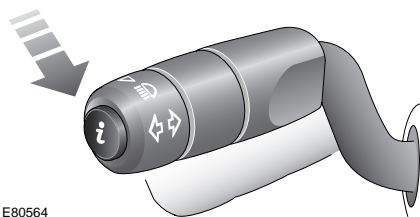

Нажмите и удерживайте кнопку Land Rover и поморгайте фарами. Звуковой сигнал подтвердит успешное программирование.

После выполнения этой процедуры, если вы нажмете и отпустите кнопку с логотипом Land Rover, фары автомобиля будут гореть заданный период времени. См. **МАРШРУТНЫЙ КОМПЬЮТЕР** (на стр. 150).

Повторным нажатием кнопки через три секунды фары отключаются.

Управление пневматической подвеской

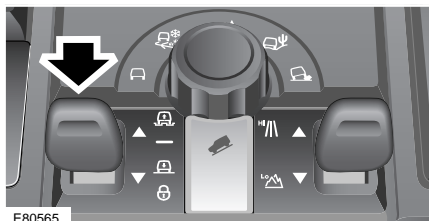

Нажмите и удерживайте кнопку Land Rover и нажмите выключатель подъема/опускания подвески. Звуковой сигнал подтвердит программирование функции.

Ключи и пульты дистанционного управления

Программирование этой функции следует выполнить в пределах одной минуты после отключения двигателя.

Перед подъемом или опусканием подвески включите аварийную сигнализацию и закройте все двери.

Для подъема подвески нажмите и удерживайте кнопку Land Rover и кнопку запираания.

Для опускания подвески нажмите и удерживайте кнопку Land Rover и кнопку отпираания.

Если в процессе подъема или опускания отпустить любую кнопку, весь процесс приостановится, пока кнопка не будет нажата снова.

Сначала высота будет меняться медленно, но ускорится через три секунды.

В процессе изменения высоты подсветка символов на переключателе подъема/опускания зависит от направления перемещения. См. **РЕГУЛИРОВКА ПОДВЕСКИ** (на стр. 215).

Если подвеска не установлена на высоту для поездки по дорогам, подъем или опускание прекратится при достижении этой высоты. Отпустите кнопки и нажмите их снова для продолжения процесса. См. **РЕГУЛИРОВКА ПОДВЕСКИ** (на стр. 215).

Одна точка доступа

Эта функция позволяет отпирнуть водительскую дверь, оставляя остальные двери запертыми.

Эту функцию можно отключать на отдельных пультах дистанционного управления путем одновременного нажатия и удержания кнопок запираания и отпираания в течение трех секунд. Теперь все двери будут отпираться одиночным нажатием.

При повторении этой процедуры снова активируется режим одной точки доступа.

При каждом включении или отключении режима одной точки доступа двери запирутсЯ, а затем отпрутсЯ в выбранном режиме.

ОБЩАЯ ИНФОРМАЦИЯ О РАДИОЧАСТОТАХ

***Примечание:** Радиочастота, используемая пультом дистанционного управления, может использоваться и другими устройствами. Например, любительскими радиопередатчиками, медицинским оборудованием, беспроводными наушниками и прочими устройствами дистанционного управления. Это может создавать радиопомехи и стать причиной неправильной работы пульта дистанционного управления.*

На работу устройства дистанционного управления могут влиять и условия окружающей среды, поэтому его рабочий диапазон может значительно меняться в зависимости от места нахождения автомобиля.

Ключи и пульты дистанционного управления

КЛЮЧИ

Аварийное запираение и отпирание автомобиля

Под съемной крышкой на внешней передней левой ручке двери имеется аварийный замок.

Если сигнализация включена, при открывании двери она сработает. Чтобы выключить сигнализацию, вставьте ключ в замок зажигания.

Для аварийного запираения автомобиля выполните операции в обратной последовательности.

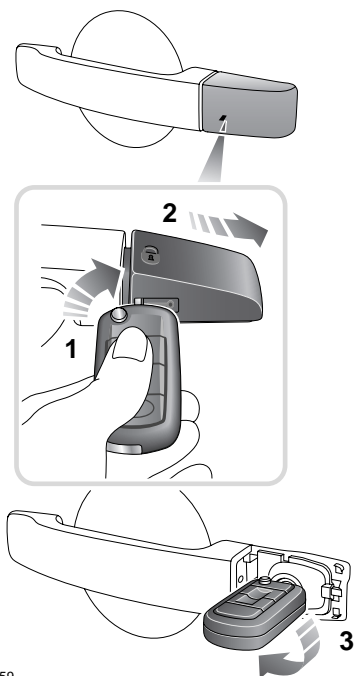

E91959

1. Вставьте до упора ключ в прорезь замка под крышкой и поверните его по часовой стрелке, чтобы открыть защелку крышки.
2. Снимите крышку и выньте ключ.
3. Вставьте ключ в аварийный замок и отпирите его, повернув ключ против часовой стрелки.

Замки

БЛОКИРОВКА И РАЗБЛОКИРОВКА ЗАМКОВ

Чтобы пульт дистанционного управления работал, при нажатии кнопки он должен находиться в радиусе взаимодействия с автомобилем.

Примечание: Если пульт дистанционного управления не работает даже вблизи автомобиля, возможно он не синхронизирован с системой. Откройте автомобиль вручную. См. **КЛЮЧИ** (на стр. 56). Для повторной синхронизации пульта дистанционного управления запустите двигатель и дайте ему поработать в течение шести минут.

Примечание: Если ключ находится в гнезде выключателя стартера, автомобиль не будет реагировать на команды с пульта дистанционного управления.

Примечание: Если за короткий период любая дверь или дверь багажного отделения отпирается 10 раз, замок отключается приблизительно на одну минуту.

Запирание в режиме «superlock»

ПРЕДУПРЕЖДЕНИЕ!



Не используйте режим «superlock», когда в автомобиле находятся люди или животные. В случае аварийной ситуации они не смогут покинуть автомобиль, а аварийная служба не сможет их быстро освободить. Кроме того, любое движение внутри автомобиля активирует сигнализацию защиты внутреннего пространства.

Полное запираение активируется однократным нажатием кнопки запираения на пульте дистанционного управления.

Когда автомобиль полностью заперт, дверь можно открыть (как изнутри, так и снаружи) только правильным ключом или при помощи пульта дистанционного управления. Внутренние ручки дверей блокируются.

Запирание при помощи пульта дистанционного управления

Извлеките ключ из выключателя стартера и закройте все двери, капот и багажную дверь.

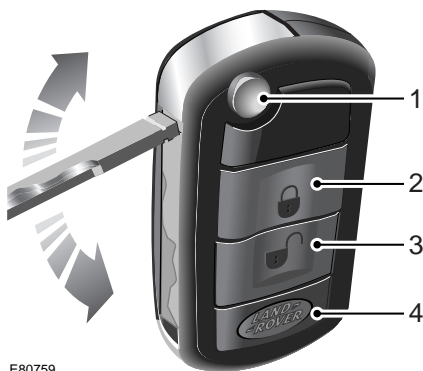

E80759

Замки

1. Кнопка высвобождения ключа
2. Кнопка запираения – нажмите ее для полного запираения всех дверей и включения периметрической сигнализации, защиты внутреннего пространства и кренометра. Нажмите дважды в течение трех секунд для запираения и включения периметрической сигнализации, но не включения защиты внутреннего пространства и датчика наклона. Указатели поворота трижды мигнут.
3. Кнопка отпирания – нажмите ее один раз для отключения сигнализации и отпирания двери водителя. Нажмите еще раз для отпирания остальных дверей. В обоих случаях внутреннее освещение и указатели поворотов мигнут один раз.
4. Кнопка Land Rover.
См. **ПРОГРАММИРОВАНИЕ ПУЛЬТА ДИСТАНЦИОННОГО УПРАВЛЕНИЯ** (на стр. 54).

Частичное запираение

Если закрываемое устройство (дверь, капот или багажник) не закрыто полностью при нажатии кнопки запираения на пульте дистанционного управления, раздастся короткий звуковой сигнал, указывающий на наличие незакрытого устройства. Сигнализация останется отключенной, но все закрытые устройства будут заперты.

Как только открытое устройство будет закрыто, система автоматически включится, просигнализовав тремя вспышками ламп аварийной сигнализации, и через 30 секунд активируется защита внутреннего пространства.

Примечание: Полного запираения не произойдет, если какое-либо закрываемое устройство (кроме капота) открыто.

Выключатели центрального замка

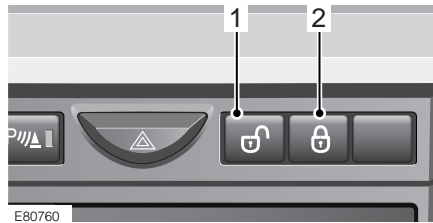

1. Для отпирания всех дверей нажмите выключатель отпирания. Если автомобиль заперт полностью, выключатель деактивируется.
2. Для запираения всех дверей нажмите выключатель запираения.

Запирание в зависимости от скорости

Эта функция автоматически запирает все двери, когда скорость автомобиля становится выше 8 км/ч (5 миль/ч).

Запирание, чувствительное к скорости, может быть отключено. См. **МАРШРУТНЫЙ КОМПЬЮТЕР** (на стр. 150).

Замки

Примечание: Функция запираения в зависимости от скорости отключается на текущую поездку нажатием на главный выключатель запираения или отпирания.

Автоматическое повторное запираение

Если автомобиль отпереть при помощи пульта дистанционного управления, а двери, багажную дверь или капот не открывать в течение одной минуты, произойдет повторное запираение автомобиля и включение сигнализации.

Автоматическое отпирание

Если автомобиль попал в ДТП, которое привело к срабатыванию защитных устройств, все двери отпираются автоматически, начинает мигать аварийная сигнализация и зажигается внутреннее освещение.

Внутренние ручки и защелки дверей

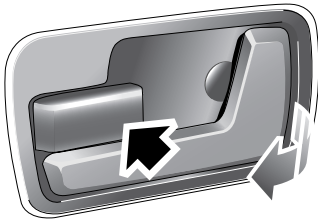

Каждую дверь автомобиля можно запереть индивидуально изнутри автомобиля нажатием соответствующей защелки (показано стрелкой).

Для открытия и отпирания передней двери потяните ее ручку.

Для открытия задней двери сначала установите защелку в незапертое положение, затем потяните ручку двери.

Когда используется главный выключатель запираения или отпирания, или активируется функция запираения в зависимости от скорости, все двери запираются автоматически.

Открытие двери багажного отделения

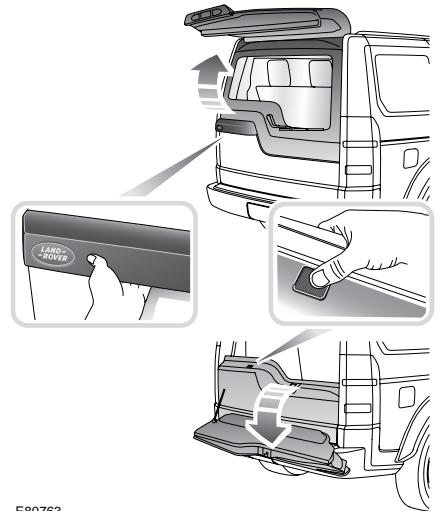

Верхняя створка двери багажного отделения

Откройте автомобиль, нажмите кнопку на нижней части наружной ручки и потяните ручку вверх.

Нижняя створка двери багажного отделения

При открытой верхней створке двери багажного отделения нажмите кнопку на накладке нижней створки.

Замки

Сигнализатор открытой двери



Загорается при открытом багажнике или двери.

На автомобилях с информационной панелью появляется сообщение **ОТКРЫТА ДВЕРЬ ВОДИТЕЛЯ** когда открыта только дверь водителя.

Устройство блокировки двигателя (иммобилайзер)

ПРИНЦИП ДЕЙСТВИЯ

Автомобиль оборудован устройством блокировки двигателя. Блокировка двигателя происходит автоматически через пять секунд после извлечения ключа из выключателя стартера.

Примечание: Двигатель разблокируется автоматически, когда ключ вставляется в выключатель стартера. При этом кратковременно загорается световой противоугонный индикатор.

КОДИРОВАННЫЕ КЛЮЧИ

Примечание: Новый пульт дистанционного управления взамен утерянного можно заказать только через дилера/технический центр компании Land Rover. Дилер потребует предъявления документов, подтверждающих право собственности.

Немедленно уведомите своего дилера о потере или краже пульта дистанционного управления.

Сигнализация

ПРИНЦИП ДЕЙСТВИЯ

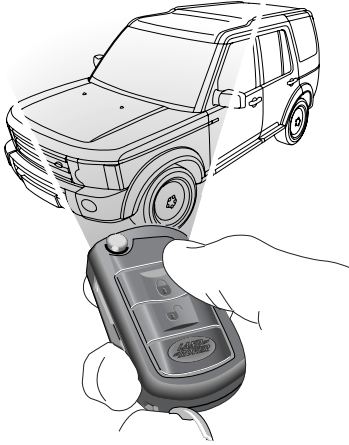

Е81206

Противоугонная система оснащена рядом дополнительных защитных функций, некоторые из которых являются настраиваемыми опциями, а некоторые – стандартными функциями автомобиля.

Для обеспечения максимальной безопасности и удобства эксплуатации настоятельно рекомендуется прочесть данный раздел для полного понимания имеющихся функций.

Безопасность автомобиля

Система безопасности, установленная на автомобиль, принадлежит категории Thatcham, одобрена и соответствует европейскому закону 97 и директиве 95/56/ЕС.

Звуковая сигнализация с автономным питанием

В автомобилях для некоторых рынков устанавливается отдельная звуковая сигнализация с автономным питанием. Это устройство будет звучать, если включается сигнализация или если аккумуляторная батарея или основная звуковая сигнализация автомобиля отключены.

АКТИВАЦИЯ СИГНАЛИЗАЦИИ

Периметрическая сигнализация

Эта функция активируется автоматически при запирании автомобиля при помощи пульта дистанционного управления и защищает двери, капот и багажную дверь.

Если любое из этих устройств будет открыто или если в гнездо выключателя стартера вставлен неизвестный ключ, сработает сигнализация.

При включении периметрической сигнализации происходит трехкратное мигание указателей поворота и начинает мигать индикатор противоугонной системы.

Частичная постановка на сигнализацию

Если закрывающееся устройство (дверь, капот или багажник) не закрыто полностью при нажатии кнопки запирания на пульте дистанционного управления, раздастся короткий звуковой сигнал, указывающий на наличие незакрытого устройства. Сигнализация останется отключенной, но все закрытые устройства будут заперты.

Сигнализация

Как только открытое устройство будет полностью закрыто, система автоматически включится, просигнализовав тремя вспышками ламп аварийной сигнализации, и через 30 секунд активируется защита внутреннего пространства.

Примечание: Полного запираения не произойдет, если какое-либо закрывающееся устройство (кроме капота) открыто.

Защита внутреннего пространства

Защита внутреннего пространства активируется при полном запираении автомобиля.



E80559

Четыре датчика, установленных в крыше, наблюдают за внутренним пространством и включают сигнализацию, если определяется движение воздуха в салоне.

Примечание: Защита внутреннего пространства не может быть включена, если какое-либо закрывающееся устройство (кроме капота) открыто.

Отключение защиты внутреннего пространства

Для отключения защиты внутреннего пространства дважды нажмите в течение трех секунд кнопку запираения на пульте дистанционного управления.

Индикатор противоугонной сигнализации

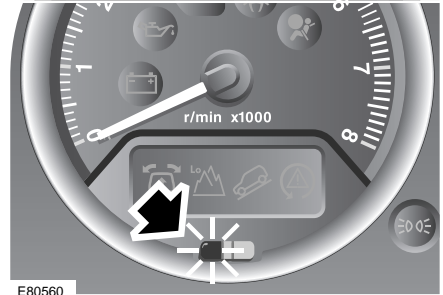

E80560

Индикатор предоставляет информацию о состоянии сигнализации и иммобилайзера следующим образом:

Состояние сигнализации	Индикатор
Поставлено на сигнализацию с защитой пространства	Трехкратное мигание в течение 10 секунд, затем одиночное мигание
Поставлено на сигнализацию без защиты пространства	Двукратное мигание в течение 10 секунд, затем одиночное мигание
Сигнализация отключена, двигатель заблокирован	Одиночное мигание
Сигнализация отключена, двигатель разблокирован	Мигание в течение одной секунды

Сигнализация

ОТКЛЮЧЕНИЕ ПРОТИВОУГОННОЙ СИГНАЛИЗАЦИИ

При срабатывании аварийной сигнализации включается звуковой сигнал и аварийные сигнализаторы мигают в течение 30 секунд. Затем аварийная сигнализация возвращается в тот режим, который был установлен до срабатывания.

Для отключения звуковой сигнализации нажмите кнопку отпирания или запираения на пульте дистанционного управления или вставьте ключ в замок зажигания. При нажатии на кнопку запираения сигнализация устанавливается в режим охраны. Если после установки в режим охраны имело место срабатывание сигнализации, при ее отключении аварийные сигнализаторы будут часто мигать в течение восьми секунд.

КРЕНОМЕТР

Ваш автомобиль оборудован кренометром, который включает сигнал тревоги, если автомобиль раскачивается в поперечном или продольном направлении после включения режима «суперлок».

Сигнал тревоги включится при попытке угона путем подъема на другой автомобиль или при подъеме одной стороны автомобиля для того, чтобы снять колесо.

Если вам нужно запереть двери, но выключить кренометр (например, при перевозке автомобиля на пароме или при транспортировке на эвакуаторе), нажмите на кнопку запираения дважды в течение трех секунд.

ПРЕДУПРЕДИТЕЛЬНАЯ СИГНАЛИЗАЦИЯ

Кнопку Land Rover на пульте дистанционного управления можно запрограммировать для управления предупредительной сигнализацией. См. **ПРОГРАММИРОВАНИЕ ПУЛЬТА ДИСТАНЦИОННОГО УПРАВЛЕНИЯ** (на стр. 54).

При нажатой кнопке зазвучит сигнал тревоги и замигают лампы аварийной сигнализации.

Для отключения сигнализации нажмите кнопки запираения или отпирания или вставьте ключ в гнездо выключателя стартера.

Сиденья

ПРАВИЛЬНОЕ ПОЛОЖЕНИЕ ТЕЛА ПРИ ВОЖДЕНИИ

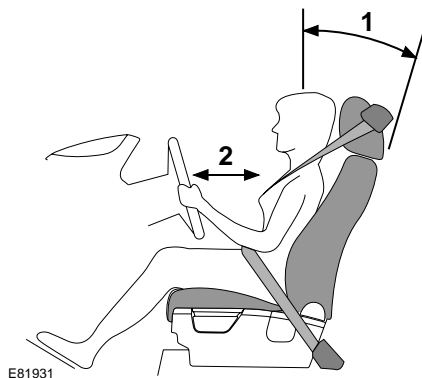

E81931

ПРЕДУПРЕЖДЕНИЕ!



Не регулируйте положение сиденья во время движения автомобиля. Это может привести к потере управления автомобилем и получению травм.

Каждый из компонентов системы – сиденья, подголовники, ремни и подушки безопасности – выполняет свою функцию по защите водителя и пассажиров. Правильное применение этих компонентов повышает уровень защиты, поэтому необходимо соблюдать следующие правила:

1. Сидите в вертикальном положении, сиденье должно быть сдвинуто назад, насколько это возможно, а спинка наклонена не более чем на 30 градусов.
 2. Не придвигайте сиденье водителя слишком близко к рулевому колесу. Идеальным считается положение, при котором расстояние между серединой грудной клетки и накладкой подушки безопасности на рулевом колесе составляет не менее 254 мм (10 дюймов). Держите рулевое колесо в правильном положении слегка согнутыми руками. Ноги должны быть немного согнуты, чтобы педали можно было нажимать до упора.
- Отрегулируйте положение подголовника так, чтобы его верхняя часть находилась на уровне верхней части головы.
 - Расположите ремень безопасности так, чтобы он проходил через среднюю часть плеча. Ремень должен плотно облегал бедра, но не живот.
 - Ваше положение при вождении должно быть удобным и обеспечивать возможность выполнения всех функций управления автомобилем.

Сиденья

СИДЕНЬЯ С РУЧНОЙ РЕГУЛИРОВКОЙ

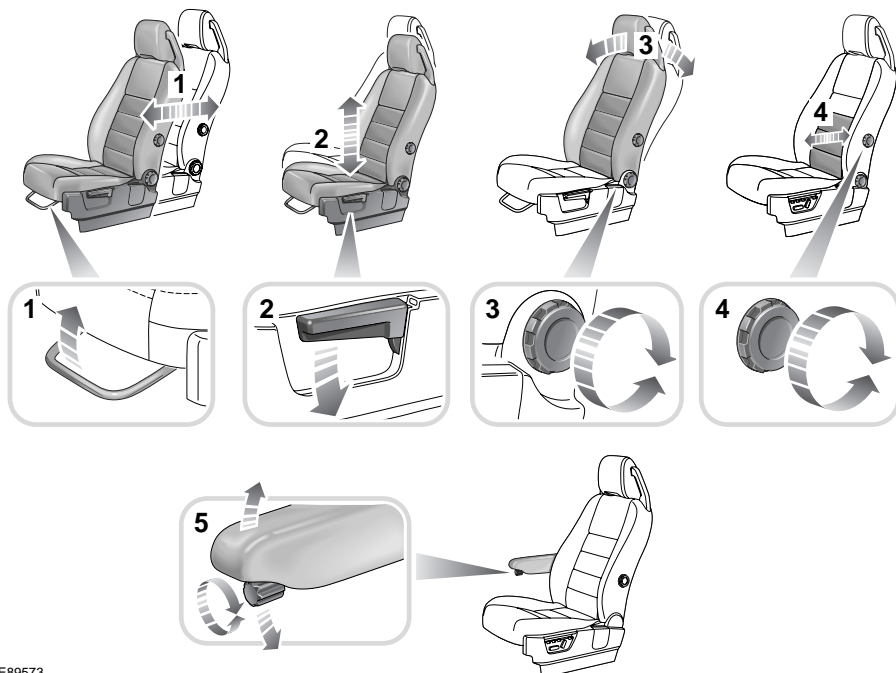

E89573

1. Перемещение сиденья вперед/назад.
2. Регулировка высоты сиденья.
3. Регулировка угла наклона спинки сиденья.

4. Регулировка поясничной опоры.
5. Регулировка складного подлокотника.

Сиденья

СИДЕНЬЯ С ЭЛЕКТРИЧЕСКОЙ РЕГУЛИРОВКОЙ

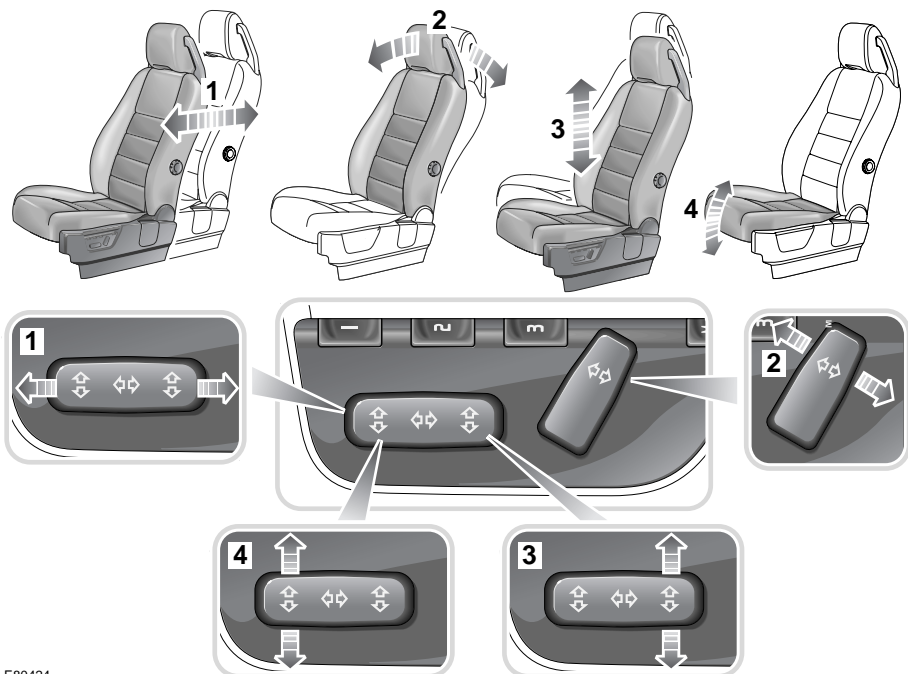

E80424

1. Регулировка продольного положения
2. Регулировка наклона спинки
3. Регулировка высоты подушки сиденья
4. Регулировка положения края подушки сиденья

ПРЕДУПРЕЖДЕНИЕ!



Не регулируйте части сидений во время движения автомобиля. Движение автомобиля может способствовать неожиданному смещению сиденья и, как следствие, получению травмы или потере управления.

Органы управления регулировками сидений расположены на внешней стороне подушки сиденья. Выполнять регулировку положения сидений можно при ключе стартера в положении I или II.

Для сидений предусмотрен 15-минутный период активности (10-минутный – для водительского сиденья с памятью положения), отсчет которого начинается, когда:

- автомобиль отпирается, или
- ключ зажигания поворачивается в положение 0.

Сиденья

Складывающийся подлокотник



E91267

Некоторые автомобили оборудованы регулируемыми подлокотниками передних сидений. Их можно использовать в горизонтальном положении или сложить вертикально вдоль спинки сиденья.

Регулировка поясничной опоры

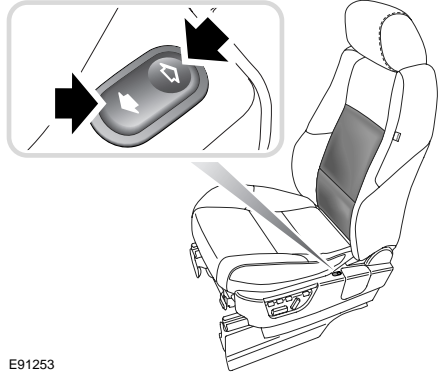

E91253

Для регулировки поясничной опоры служит отдельный переключатель, расположенный на боковой части сиденья. Нажмите переднюю часть переключателя для увеличения жесткости опоры или заднюю часть переключателя для ослабления. Для остановки регулировки отпустите переключатель.

Сиденья

ПОДГОЛОВНИКИ

ПРЕДУПРЕЖДЕНИЯ



Подголовник предназначен для поддержки головы, но не задней части шеи. Подголовник следует расположить так, чтобы он предотвращал движение головы назад при столкновении. Неправильно отрегулированный подголовник увеличивает риск гибели или тяжелых травм в случае столкновения.



Отрегулируйте подголовник так, чтобы его верхняя часть находилась выше затылочной части головы. Неправильно отрегулированный подголовник увеличивает риск гибели или тяжелых травм в случае столкновения. См. **ПРАВИЛЬНОЕ ПОЛОЖЕНИЕ ТЕЛА ПРИ ВОЖДЕНИИ** (на стр. 65).



Не езьте сами и не перевозите пассажиров со снятыми с используемых сидений подголовниками. Отсутствие правильно отрегулированного подголовника увеличивает риск гибели или тяжелых травм в случае столкновения.



Не регулируйте подголовники во время движения автомобиля. Неправильно отрегулированный подголовник увеличивает риск гибели или тяжелых травм в случае столкновения.

Передние подголовники

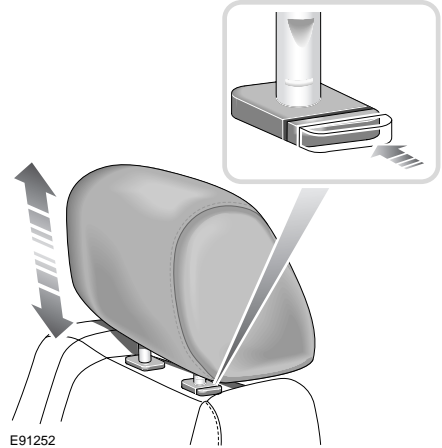

Правильно отрегулируйте подголовник, перемещая его вверх или вниз нажатием кнопки, как показано на рисунке. Верхняя часть подголовника должна находиться на одном уровне с макушкой головы.

Сиденья

Задние подголовники Регулировка

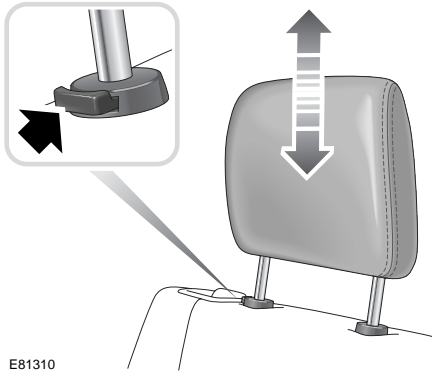

E81310

1. Нажмите кнопку регулировки.
2. Поднимите или опустите подголовник, пока его верхняя часть не окажется на одном уровне с макушкой головы пассажира.

Снятие

Если требуется снять подголовник, нажмите кнопку, одновременно поднимая подголовник, пока он не выйдет из сиденья.

Для установки подголовника установите направляющие стойки в проемы и нажмите на подголовник сверху вниз до щелчка.

ЗАДНИЕ СИДЕНЬЯ

ПРЕДУПРЕЖДЕНИЕ!

 Всегда надежно закрепляйте перевозимые в автомобиле предметы. Незакрепленные предметы могут стать причиной гибели или тяжелой травмы в случае удара или неожиданного маневра.

 Ни в коем случае не перевозите пассажиров в багажном отделении. Все пассажиры и водитель должны сидеть в правильном положении и быть пристегнутыми ремнями безопасности во время движения автомобиля. Несоблюдение этого правила существенно повышает риск гибели или тяжелых травм в случае аварии или резкого торможения.

Сиденья второго ряда – 5-местный автомобиль

Примечание: Некоторые 5-местные модели оборудованы сиденьями такого же типа, как на 7-местной модели.

Сиденья

Складывание сидений

Одна или обе части сиденья могут быть сложены. Переместите передние сиденья вперед и удалите с сидений все предметы и задние коврики.

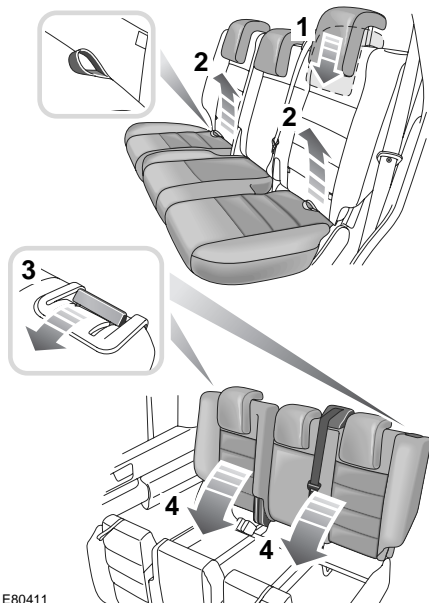

E80411

1. Полностью опустите подголовники.
2. Потяните за ремень на требуемой подушке (подушках) сиденья для ее установки в вертикальное положение.
3. Потяните вперед рычаг(и) разблокировки спинки.
4. Опускайте спинку, пока она не зафиксируется.

Примечание: На сиденьях допускается использование только чехлов и аксессуаров, одобренных компанией Land Rover.

Подъем сидений

ПРЕДУПРЕЖДЕНИЕ!

 Убедитесь в том, что при поднятой спинке сиденья запорный механизм полностью задействован. Несоблюдение этого правила существенно повышает риск гибели или тяжелых травм в случае аварии или резкого торможения.

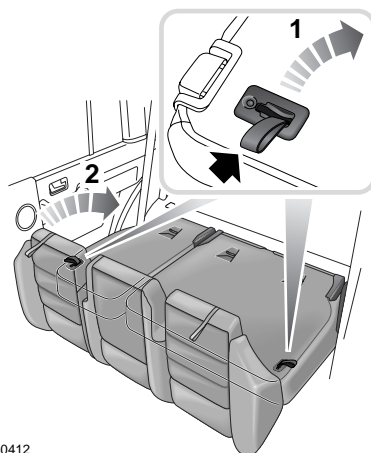

E80412

1. Вертикально потяните за ремень на задней части сиденья для его разблокировки. Продолжайте тянуть для подъема спинок, пока они не защелкнутся в нужном положении.
2. С нажимом протолкните подушки сидений назад в нужное положение.
3. Если рычаг не вернулся в фиксированное положение, вокруг него будут видны красные флажки.
4. Вытяните подголовники вверх в правильное положение.

Сиденья

Сиденья второго ряда – 7-местный автомобиль

Для этих сидений предусмотрены различные конфигурации:

- Обычный ряд из трех сидений.
- Складывание спинки вперед в виде столика.
- Полное складывание вниз одного или всех сидений.
- Складывание крайнего сиденья для посадки на третий ряд сидений.

Если передние сиденья находятся в крайнем заднем положении, их необходимо сдвинуть вперед для складывания сидений второго ряда.

Положение раскладного столика

ПРЕДУПРЕЖДЕНИЕ!



Перед выездом необходимо осмотреть и проверить механизм фиксации, чтобы убедиться, что подушка и спинка сиденья надежно закреплены.

Уберите с сидений все предметы, а также задние коврики. Полностью опустите подголовники на складываемых сиденьях.

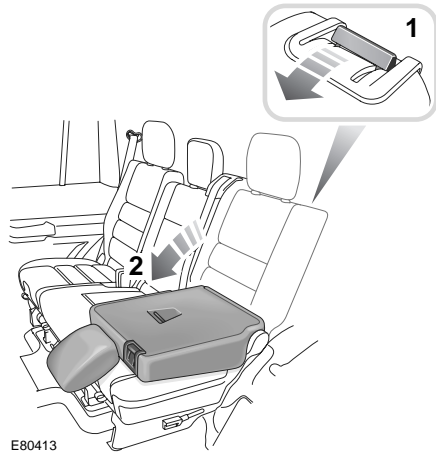

1. Потяните вперед рычаг разблокировки спинки.
2. Опустите спинку вперед в положение складного столика.

Примечание: На сиденьях допускается использование только чехлов и аксессуаров, одобренных компанией Land Rover.

Чтобы вернуть спинку сиденья в вертикальное положение, нажмите вперед рычаг разблокировки и поднимите спинку до ее защелкивания на месте.

Если рычаг не вернулся в фиксированное положение, вокруг него будут видны красные флажки.

Поднимите подголовник в нужное положение.

Сиденья

Расширение багажного пространства

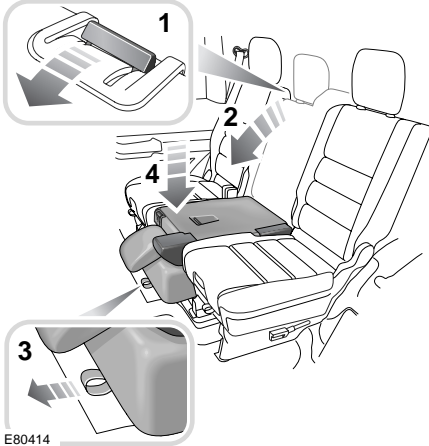

1. Потяните вперед рычаг разблокировки спинки.
2. Опустите спинку вперед в положение складного столика.
3. Потяните за лямку спереди сиденья.
4. Нажмите на сиденье сверху вниз.

Примечание: Среднее сиденье всегда следует складывать первым.

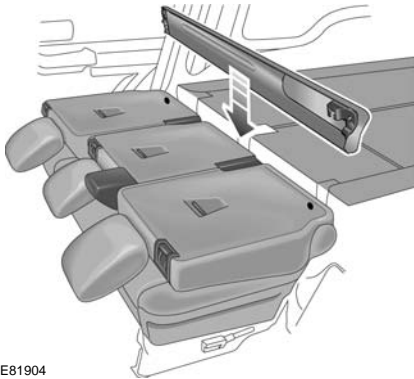

Снимите полку багажного отделения и вставьте ее между рядами сложенных сидений.

Подъем сиденья

ВНИМАНИЕ!

⚠ Не поднимайте сиденья из грузового положения, когда сзади них находится полка багажного отделения, чтобы не вызвать каких-либо повреждений.

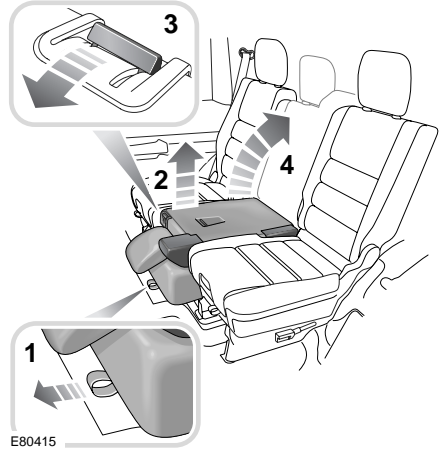

1. Чтобы поднять сиденье, потяните за лямку спереди подушки.
2. Возьмитесь за верх и низ спинки, поднимите сиденье и верните его в положение раскладного столика.
3. Нажмите вперед рычаг разблокировки.
4. Потяните спинку вверх и нажимайте, пока не защелкнется механизм фиксации. Если рычаг не вернулся в фиксированное положение, вокруг него будут видны красные флажки.

Примечание: Если спинки, включая среднюю, необходимо поднять в вертикальное положение, среднюю спинку следует поднимать последней.

Сиденья

Положение посадки

ПРЕДУПРЕЖДЕНИЕ!



Во время движения автомобиля крайние сиденья не должны оставаться в положении посадки. При движении сиденье может сложиться в положение складного столика.

Перед посадкой на третий ряд сидений подголовник на сиденье второго ряда должен быть полностью опущен.

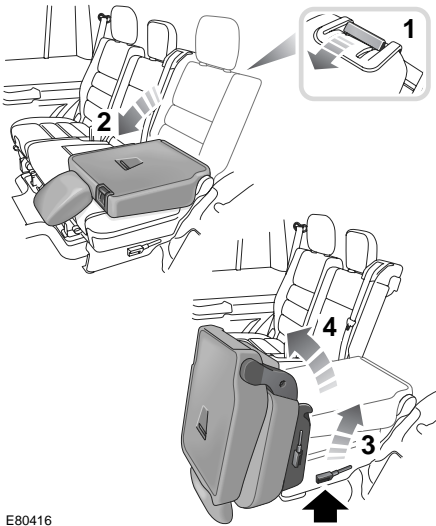

E80416

1. Потяните вперед рычаг разблокировки спинки.
2. Опустите спинку вперед в положение складного столика.
3. Потяните рычаг наклона спинки сбоку сиденья.
4. Наклоните спинку вперед.

После посадки на сиденье третьего ряда верните сиденье второго ряда в строго вертикальное положение.

Примечание: Сиденья второго ряда нельзя перевести из грузового положения в положение посадки. Прежде чем перевести сиденье в положение посадки, верните его в положение складного столика.

Подъем сиденья

ПРЕДУПРЕЖДЕНИЯ



При опускании сиденья из положения посадки следите за тем, чтобы ничто не препятствовало его перемещению.



Перед выездом необходимо осмотреть и проверить механизм фиксации, чтобы убедиться, что подушка и спинка сиденья надежно закреплены.

Сложите сиденье в положение складного столика – рычаг наклона спинки защелкнется, став на место.

Посмотрите на рычаг: позади него будет виден красный флажок, если спинка расположена неправильно.

Сиденья третьего ряда

ПРЕДУПРЕЖДЕНИЯ



При складывании сиденья убедитесь, что под ним или на коврик ничего не осталось, чтобы не вызвать каких-либо повреждений.



При складывании и раскладывании сидений соблюдайте осторожность – берегите руки!

Сиденья

ВНИМАНИЕ!

⚠ Не поднимайте сиденья из грузового положения, когда сзади них на полу находится полка багажного отделения, чтобы не вызвать повреждений полки или сидений.

Сиденья третьего ряда можно складывать полностью до уровня пола.

Складывание сиденья

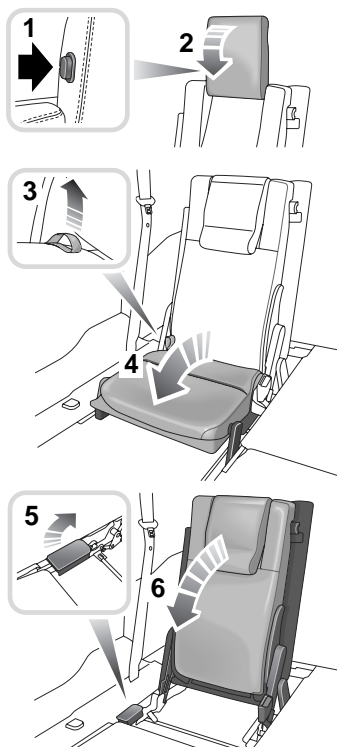

E80417

1. Нажмите кнопку разблокировки подголовника.
2. Сложите подголовник полностью вниз.
3. Потяните за лямку в заднем углу подушки, преодолевая усилие прижатия пружины.
4. Сложите подушку полностью вперед до ее защелкивания на месте.
5. Потяните вверх рычаг разблокировки спинки.
6. Сложите спинку полностью вперед до ее защелкивания на месте на полу багажного отделения.

Подъем сиденья

ПРЕДУПРЕЖДЕНИЯ

- ⚠ При использовании сиденья третьего ряда подголовник должен быть поднят.
- ⚠ Не пользуйтесь сиденьем, пока подголовник не будет полностью поднят.

Сиденья

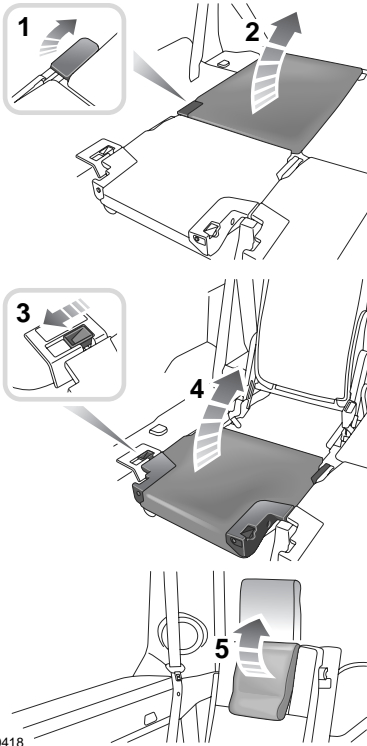

1. Потяните рычаг для разблокировки спинки.
2. Поднимите спинку в вертикальное положение и убедитесь, что она надежно защелкнулась на месте.
3. Отпустите защелку и поднимите подушку.
4. Продвиньте подушку на место и убедитесь, что она защелкнулась на спинке.
5. Поднимайте подголовник до его защелкивания на месте.

Примечание: Складывайте подголовники, когда они не используются, чтобы улучшить задний обзор.

ПОДОГРЕВ СИДЕНИЙ

Обогреватели передних сидений

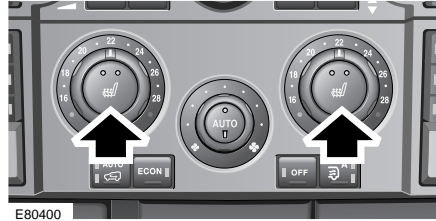

Обогреватели задних сидений

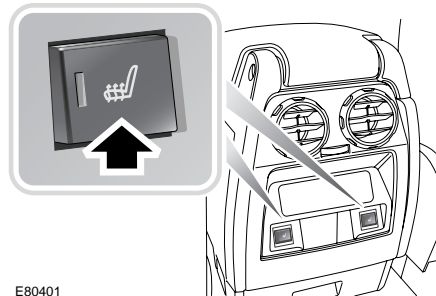

После включения зажигания сиденья могут подогреваться в двух режимах.

- Нажмите один раз, чтобы включить высокотемпературный режим. После повышения температуры в салоне обогреватели сидений автоматически переключатся на низкотемпературный режим.
- Нажмите два раза, чтобы включить низкотемпературный режим.
- Нажмите в третий раз, чтобы выключить обогреватели.

Сиденья

Подогреватели сидений поддерживают заданную температуру.

Примечание: Подогреватели сидений существенно разряжают аккумуляторную батарею.

Рекомендуется включать их только при работающем двигателе.

Ремни безопасности

ОБЩИЕ СВЕДЕНИЯ

ПРЕДУПРЕЖДЕНИЯ



Ремень безопасности предназначен для передачи нагрузки на скелет человека, поэтому нижняя лента ремня должна располагаться в области таза, а верхняя – проходить через грудную клетку и плечо. Не допускайте, чтобы лента ремня располагалась на животе.



Ремень безопасности обеспечивает защиту, если он прилегает максимально плотно к телу, не вызывая дискомфорта. Эффективность ремня с провисающими лентами резко снижается.



Следует обращать внимание на то, чтобы ленты ремней не загрязнялись средствами очистки кузова и ухода за интерьером салона, чтобы на них не попадали масла, химические вещества и, в особенности, электролит. Очистку ремней следует выполнять с помощью нейтрального мыла с водой.



Ремень подлежит замене, если заметен износ лент, их загрязнение или повреждение.



Ремень безопасности и весь узел подлежат замене после сильного столкновения, даже если нет очевидных повреждений.

ПРЕДУПРЕЖДЕНИЯ



Не допускайте перекручивания лент ремня.



Не должно быть твердых, хрупких или острых предметов под пристегнутым ремнем безопасности. В случае удара давление ремня безопасности на такие предметы может сломать их, что в свою очередь может привести к гибели или тяжелой травме.



Каждый ремень должен использоваться только одним человеком; пристегивать ремнем сидящего на коленях пассажира ребенка опасно.



Во время поездки водитель и пассажир на переднем сиденье не должны наклонять спинки сидений на угол больше 30 градусов. Это уменьшает защитные возможности ремней безопасности.



Все пассажиры и водитель должны быть пристегнуты ремнями безопасности вне зависимости от продолжительности поездки. Несоблюдение этого правила существенно повышает риск гибели или тяжелых травм в случае аварии.



Запрещается надевать только поясную или только плечевую ленту трехточечного ремня безопасности. И то, и другое чрезвычайно опасно и повышает вероятность получения тяжелой травмы.

Ремни безопасности

ПРЕДУПРЕЖДЕНИЯ



Не допускаются никакие усовершенствования или модернизация ремней

безопасности, которые могут привести к уменьшению их натяжения или к невозможности их регулировки для устранения уменьшения натяжения. Ослабленный ремень безопасности значительно снижает уровень защиты людей при ударе.



В случае повреждений, износа, порезов, дефектов или ослабления ремней

безопасности автомобиль следует передать дилеру или в технический центр Land Rover для немедленной проверки. Не используйте автомобиль, если ремни безопасности не работают должным образом.



При использовании ремней безопасности для закрепления вещей убедитесь, что ремни не повреждаются и не проходят через острые кромки.



Следует особенно избегать загрязнения ткани и механизмов ремней

химикатами, жидкостями, песком, грязью или чистящими средствами. Если ремни все-таки загрязнились, их следует немедленно заменить. Загрязненные ремни безопасности могут неправильно срабатывать при ударе и на них нельзя полагаться.



Система подушек безопасности (SRS) предназначена для повышения эффективности

ремней безопасности. Но они не заменяют ремней. Необходимо всегда пристегивать ремни безопасности.

ПРЕДУПРЕЖДЕНИЯ



Если ремень безопасности не втягивается, оставаясь в висячем положении,

обратитесь к дилеру или в технический центр Land Rover.



По мере возможности используйте ремень безопасности для крепления

крупных предметов багажа, перевозимых на сиденьях. В случае аварии незакрепленные предметы представляют собой опасность и повышают риск получения травм.

Ремни безопасности

Все сиденья снабжены диагонально-поясными инерционными ремнями безопасности с инерционной катушкой.

Использование инерционных катушек позволяет пассажирам и водителю, которые пристегнуты ремнями, изменять положение торса для того, чтобы свободно пользоваться различными органами управления.

Ремни безопасности снабжены датчиками контроля пристегивания, отслеживающими заправление пряжки.

Уход за ремнями безопасности

Следует регулярно проверять ремни безопасности на предмет признаков истирания, порезов или износа ткани, а также состояние и безопасность механизма, замков, регуляторов и точек крепления.

Ремни безопасности

Запрещается отбеливать или окрашивать ремни безопасности. Не загрязняйте ремни лаком, маслом и химическими составами.

См. **ПРИСТЕГИВАНИЕ РЕМНЕЙ БЕЗОПАСНОСТИ** (на стр. 81).

Проверка ремней безопасности с инерционной катушкой

- Пристегните ремень и, взявшись за ленту ремня возле замка, резко потяните за нее. Замок должен надежно удерживать ремень.
- Расстегните замок и до отказа вытяните лямку. Проверьте плавность вытягивания – ремень должен вытягиваться без заеданий и рывков. Дайте ремню полностью втянуться, снова проверив плавность его движения.
- Частично вытяните ремень и, взявшись за скобу, резко потяните вперед. Инерционная катушка должна автоматически заблокироваться, предотвращая дальнейшее разматывание ленты ремня.

Если любой ремень безопасности автомобиля не отвечает этим требованиям, немедленно обратитесь к дилеру или в технический центр Land Rover.

Примечание: При парковке автомобиля на наклонной поверхности механизм катушки может заблокироваться. Это не является неисправностью, поэтому ремень следует аккуратно освободить у верхнего крепления.

Преднатяжители ремней безопасности

ПРЕДУПРЕЖДЕНИЯ



Преднатяжители ремней безопасности рассчитаны только на одно срабатывание, после чего должны быть заменены на новые у дилера или в техническом центре Land Rover. Если не заменить такие преднатяжители, снизится эффективность систем пассивной безопасности для передних сидений автомобиля.



После любого столкновения обязательно обратитесь к дилеру/в технический центр компании Land Rover для проверки и, если необходимо, замените ремни безопасности и натяжители.



В целях безопасности необходимо, чтобы работы по снятию или замене передних сидений и ремней безопасности выполнял только дилер/технический центр компании Land Rover.

Преднатяжители ремней безопасности совместно с подушками безопасности SRS обеспечивают дополнительную защиту при сильном фронтальном ударе. Преднатяжители автоматически втягивают ремни безопасности на передних сиденьях. Это устраняет ослабление диагональных и поясных лент ремней, сокращая тем самым перемещение вперед пристегнутого ремнем водителя или пассажира.

Ремни безопасности

Включение сигнализатора подушек безопасности SRS на панели приборов предупреждает водителя о неисправности преднатяжителей ремней безопасности.

При срабатывании преднатяжителей ремни безопасности продолжают выполнять защитную функцию и должны быть пристегнуты, если автомобиль продолжает движение.

Примечание: Преднатяжители ремней безопасности срабатывают при сильных боковых и фронтальных ударах, а также при перевороте автомобиля.

СИГНАЛИЗАТОР НЕПРИСТЕГНУТОГО РЕМНЯ БЕЗОПАСНОСТИ



Beltminder включается, если ключ зажигания повернут в положение II, и, если ремень безопасности водителя не пристегнут. Сообразно правилам конкретного рынка, на блоке приборов загорится сигнализатор, на информационной панели появится сообщение **FASTEN SEAT BELTS** (пристегните ремни безопасности) и раздастся звуковой сигнал.

Характер визуального и звукового оповещения функции Beltminder колеблются в соответствии с требованиями конкретных рынков. Характер предупредительных сигналов также меняется в зависимости от того, стоит ли автомобиль на месте или его скорость превысила определенный установленный порог.

В некоторых странах Beltminder обязателен и для сиденья переднего пассажира.

Примечание: Кроме того, активировать звуковой и световой сигналы непристегнутого ремня безопасности могут и предметы, находящиеся на переднем пассажирском сиденье. Рекомендуется закреплять ремнем безопасности все предметы, находящиеся на переднем пассажирском сиденье.

ПРИСТЕГИВАНИЕ РЕМНЕЙ БЕЗОПАСНОСТИ



LAN113

1. Плавно вытяните ремень, убедитесь в правильной высоте ремня и сиденья и оцените ваше размещение на сиденье. Ремень должен проходить через область таза и грудную клетку и через середину ключицы, посередине между шеей и плечом.
2. Правильно расположив ремень, вставьте металлическую скобу его фиксатора в замок. Нажмите ее до щелчка.

Ремень безопасности

Пряжки ремней на сиденьях третьего ряда подпружиненные, что позволяет убирать их в сиденье. Это исключает повреждение при полном складывании сидений. Чтобы пристегнуть ремень, нужно вытянуть пряжку из сиденья, затем вставить в нее язычок.

Отрегулируйте ремень безопасности для устранения провисаний и ослаблений.

Отстегивание ремня

Примечание: При отстегивании ремня безопасности рекомендуется удерживать его, взявшись за него в области замка, перед тем как нажать кнопки. Это предотвратит слишком быстрое втягивание ремня.

Для отстегивания ремня безопасности нажмите красную кнопку.

РЕГУЛИРОВКА ВЫСОТЫ РЕМНЯ БЕЗОПАСНОСТИ

ПРЕДУПРЕЖДЕНИЕ!



Правильная регулировка ремня безопасности важна для обеспечения безопасности и комфорта. Перед поездкой обеспечьте правильную регулировку высоты и запирание механизма. Не пытайтесь регулировать ремень безопасности во время движения автомобиля. Это может привести к потере управления автомобилем или неправильной регулировки ремня безопасности.

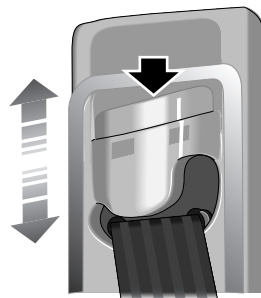

E80375

Чтобы открыть замок, нажмите в направлении, указанном сплошной стрелкой, после чего сдвиньте вверх или вниз, чтобы отрегулировать высоту точки крепления.

Прежде чем трогаться с места, убедитесь, что крепление зашелкнулось в одном из фиксированных положений.

Пассажиры должны по возможности отрегулировать свое положение на сиденье так, чтобы поясной ремень проходил через плечо и не давил на шею.

Ремни безопасности

ИСПОЛЬЗОВАНИЕ РЕМНЕЙ БЕЗОПАСНОСТИ ВО ВРЕМЯ БЕРЕМЕННОСТИ

ПРЕДУПРЕЖДЕНИЯ



Беременные женщины должны следить за правильным положением ремня

безопасности, чтобы не причинить вред себе и будущему ребенку.

Запрещается надевать только поясной ремень или сидеть на нем, надев только диагональный.

Это очень опасно и может повысить риск получения сильных травм в случае аварии или при экстренном торможении.



Нельзя подкладывать под ремень какие-либо предметы с целью смягчения удара при

возможном столкновении.

Это опасно само по себе и

снижает эффективность

ремней безопасности.

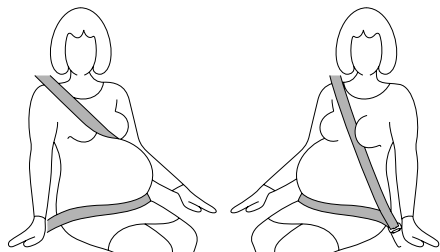

E80374

Поясная лента должна удобно располагаться на бедрах, под животом беременной женщины. Диагональная лента должна проходить между грудями и сбоку от живота. Убедитесь в том, что ремень безопасности не провисает и не скручен.

Система пассивной безопасности

ПРИНЦИП ДЕЙСТВИЯ

В случае столкновения устройство управления подушками безопасности отслеживает темп замедления, вызванного столкновением, и определяет, следует ли раскрыть подушку безопасности.

Работа подушек безопасности системы SRS зависит от темпа, с которым салон автомобиля изменяет скорость в результате столкновения.

Обстоятельства при столкновении (скорость автомобиля, угол удара, тип и размер объекта столкновения и т.д.) могут быть самыми разными и, соответственно, по-разному влиять на степень замедления.

При срабатывании подушка безопасности разворачивается мгновенно со значительной силой в сопровождении громкого звука. Раскрытая подушка безопасности в сочетании с системой ремней безопасности ограничивает движение пассажиров и водителя, таким образом уменьшая риск травмирования головы и верхней части туловища.

При условии правильной посадки пассажиров с пристегнутыми ремнями безопасности, в случае сильного фронтального удара подушки безопасности обеспечивают дополнительную защиту груди и лица переднего пассажира и водителя.

В случае сильного бокового удара подушки безопасности обеспечивают дополнительную защиту боковых частей головы и тела водителя и переднего пассажира, подверженных удару, и боковых частей головы задних пассажиров, также подверженных удару.

Примечание: Раскрытие и сдувание передних и боковых подушек безопасности, установленных в сиденьях, происходит очень быстро и не защищает от воздействия повторных ударов, которые могут произойти. Головные подушки безопасности сдуваются медленнее, поэтому обеспечивают дополнительную защиту в случае повторных ударов.

Компоненты системы пассивной безопасности (SRS) включают в себя:

- Сигнализатор SRS;
- Вращающееся соединение;
- Блоки подушек безопасности;
- Блок управления диагностикой подушек безопасности;
- Датчики столкновения;
- Электропроводка системы подушек безопасности;
- Датчики сидений.

Система SRS не предназначена для работы при:

- Ударах сзади;
- Незначительном фронтальном ударе;
- Незначительном боковом ударе;
- Резком торможении;
- Движении по ямам и рытвинам.

Из этого следует, что значительные поверхностные повреждения могут произойти без срабатывания подушек безопасности и, наоборот, сравнительно небольшое количество повреждений конструкции может вызвать срабатывание подушек безопасности.

Система пассивной безопасности

Подушки безопасности

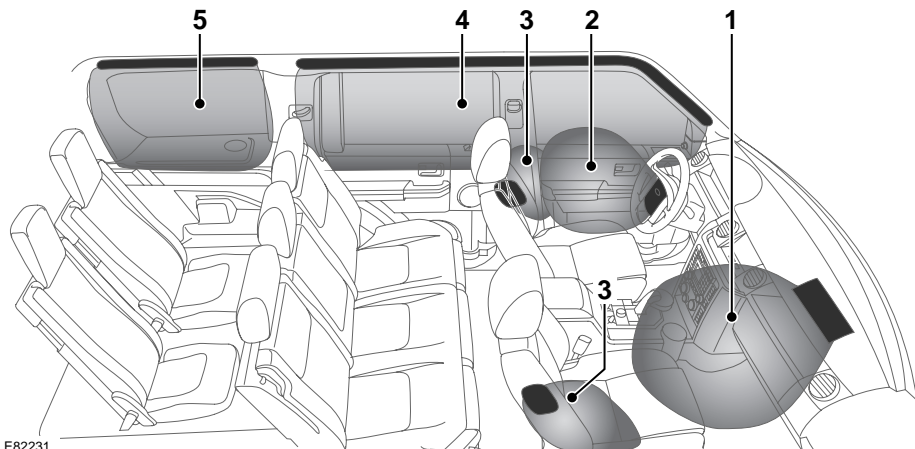

E82231

1. Фронтальная подушка безопасности переднего пассажира.
2. Фронтальная подушка безопасности водителя.
3. Боковые подушки безопасности.
4. Передние шторки безопасности.
5. Задние шторки безопасности.

ПРЕДУПРЕЖДЕНИЯ



Удары на высокой скорости могут привести к тяжелым травмам и гибели независимо от установленных в автомобиле средств безопасности. При управлении автомобилем соблюдайте осторожность, принимайте во внимание характеристики автомобиля, дорожные и погодные условия и не превышайте установленных ограничений скорости.





Ремни безопасности должен пристегивать как водитель, так и все пассажиры. Система подушек безопасности SRS не может защитить при некоторых видах столкновений. В этих условиях защита может обеспечиваться только правильно пристегнутыми ремнями безопасности.

Система пассивной безопасности

ПРЕДУПРЕЖДЕНИЯ

 Подушки безопасности раскрываются с большой скоростью и могут стать причиной травм. Для уменьшения риска травм убедитесь в том, что все пассажиры правильно пристегнули ремни безопасности, правильно сидят на сиденьях и сиденья отодвинуты как можно дальше назад.

 Убедитесь, что между боковинами автомобиля и пассажирами имеется зазор. Это позволит беспрепятственно раскрываться шторкам безопасности и боковым подушкам безопасности, встроеным в сиденья.

 Раскрытие подушки безопасности происходит мгновенно и не может защитить при повторном столкновении. В этих условиях защита может обеспечиваться только правильно пристегнутыми ремнями безопасности.

 Телефонные системы должны устанавливаться только квалифицированными специалистами, с учетом требований к автомобилям, оборудованным SRS. Если вы не можете самостоятельно решить этот вопрос, обратитесь за советом к дилеру или в технический центр Land Rover.

Помехи подушкам безопасности

ПРЕДУПРЕЖДЕНИЯ

 Для нормального срабатывания подушек безопасности обивка потолка и стойки дверей должны быть в хорошем состоянии, правильно установлены и не закрыты никакими препятствиями.

При повреждении, износе или неправильной установке следует как можно скорее обратиться к дилеру или в технический центр Land Rover для проверки и ремонта.

 Не позволяйте пассажирам создавать препятствия работе подушек безопасности, прислоняясь к блокам подушек безопасности или размещая рядом с ними вещи. Подушки безопасности раскрываются на очень высокой скорости и могут стать причиной тяжелых травм или гибели, если в зоне раскрытия между подушкой и пассажиром окажутся какие-либо предметы.

 Не прикрепляйте и не размещайте предметы, которые могут препятствовать раскрытию подушек безопасности или перемещаться внутри автомобиля, повышая риск травмирования водителя и пассажиров, на или близко от обивки крыши, облицовки стоек **A**, **B** и **C**, спинок передних сидений и крышки отсека подушки безопасности.

Система пассивной безопасности

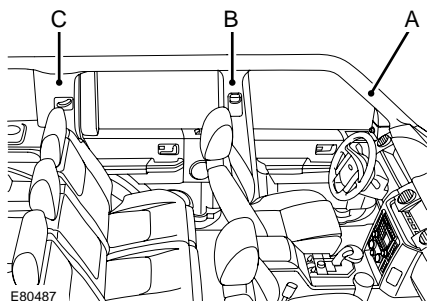

Не пользуйтесь не одобренными чехлами/вспомогательными средствами для передних сидений, в частности, чехлами сидений, не предусматривающими использование боковых подушек безопасности. При сомнении обратитесь к дилеру компании Land Rover или в её технический центр.

Примечание: Несанкционированная модернизация автомобиля или его частей может привести к аннулированию гарантии.

Последствия раскрытия

ПРЕДУПРЕЖДЕНИЯ

⚠ После раскрытия некоторые компоненты подушек безопасности имеют очень высокую температуру. Во избежание травм не прикасайтесь к компонентам подушек безопасности, пока они не остынут.

⚠ Для действия с необходимой скоростью подушки безопасности раскрываются за счет взрывного заряда. Поэтому раскрытие подушек безопасности сопровождается очень громким шумом, который может вызвать состояние дискомфорта и временное оглушение.

⚠ Подушка безопасности предоставляет лишь дополнительную защиту при определенных видах фронтальных ударов. При задних ударах, а также при несильных фронтальных ударах защита не обеспечивается.

⚠ Раскрытие и сдувание происходит моментально и не дает защиты от повторных ударов, которые могут произойти при авариях с участием нескольких автомобилей.

⚠ При раскрытии подушек освобождается мелкий порошок. Это нормально и не является признаком неисправности. Однако этот порошок может вызвать раздражение кожи, поэтому необходимо тщательно промыть глаза и все порезы или ссадины.

Система пассивной безопасности

ПРЕДУПРЕЖДЕНИЯ



Срабатывание подушки безопасности создает пыль, которая может затруднить дыхание больным астмой и лицам с другими респираторными заболеваниями. Если сработала подушка безопасности, пассажиры, страдающие затруднениями дыхания, должны покинуть автомобиль как можно быстрее или получить доступ к свежему воздуху, для чего необходимо полностью открыть окна и двери.

После раскрытия фронтальные и боковые подушки безопасности сразу сдуваются (шторки безопасности сдуваются медленно). Это создает для пассажиров эффект амортизации, а также обеспечивает передний обзор водителю.

Модернизация для пассажиров с ограниченными физическими возможностями

Если для водителя или пассажиром-инвалидов требуется внести модификации в конструкцию автомобиля, обязательно обратитесь за предварительной консультацией к дилеру/на авторизованное ремонтное предприятие компании Land Rover.

БОКОВЫЕ ПОДУШКИ БЕЗОПАСНОСТИ

ПРЕДУПРЕЖДЕНИЕ!



Убедитесь, что между дверью и телом имеется зазор, достаточный для беспрепятственного раскрытия боковых подушек безопасности, смонтированных в сиденья.

Боковые подушки безопасности предназначены для защиты грудной клетки и срабатывают только в случае сильного бокового удара. Они не раскрываются, если удар нанесен только спереди или сзади. Подушки безопасности, расположенные со стороны обратной стороне удара, не раскрываются.

ШТОРКИ БЕЗОПАСНОСТИ

ПРЕДУПРЕЖДЕНИЕ!



Для того, чтобы шторки безопасности раскрылись правильно, обивка потолка и отделка стойки А должны быть установлены правильно и не иметь повреждений. При выявлении любых повреждений или подозрении на неправильную установку обратитесь к дилеру/на авторизованное ремонтное предприятие компании Land Rover для проверки.

Шторки безопасности предназначены для защиты головы в случае сильного бокового удара или переворачивания автомобиля. Они не раскрываются, если удар нанесен только спереди или сзади.

Система пассивной безопасности

ОТКЛЮЧЕНИЕ ПОДУШКИ БЕЗОПАСНОСТИ ПАССАЖИРА

ПРЕДУПРЕЖДЕНИЕ!



Данные крэш-тестов и статистика аварий показывают, что самое

безопасный метод защиты детей – детское кресло, правильно закрепленное на заднем сиденье автомобиля.



Не устанавливайте детское кресло на сиденье, защищенное включенной

фронтальной подушкой безопасности. В случае столкновения это может привести к гибели ребенка или тяжелым травмам.



Не устанавливайте детское кресло на переднее пассажирское сиденье, если сигнализатор SRS горит постоянным светом при включенном зажигании.



После снятия детского кресла с переднего пассажирского сиденья подушку безопасности следует включить. Несоблюдение этого требования существенно повышает риск гибели или тяжелых травм в случае фронтального удара.

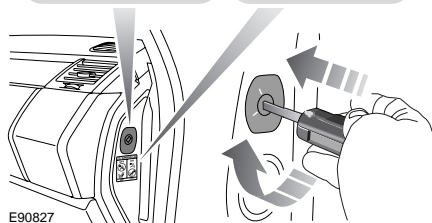

E90827

Примечание: Подушку безопасности пассажира можно отключать только тогда, когда на переднем пассажирском сиденье установлено детское кресло, в котором ребенок сидит лицом назад.

Перед установкой детского кресла на переднее пассажирское сиденье откройте переднюю дверь пассажира и при помощи ключа зажигания поверните выключатель подушки безопасности в положение **OFF** (Выключено).

Система пассивной безопасности

Индикатор статуса подушки безопасности

ПРЕДУПРЕЖДЕНИЕ!



При проверке рабочего состояния подушки безопасности переднего

пассажира убедитесь, что зажигание включено.

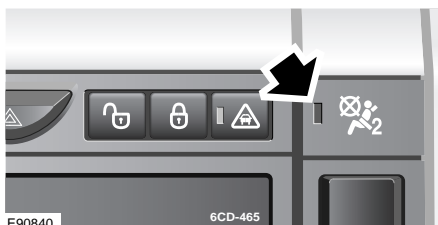

Когда выключатель подушки безопасности находится в положении **OFF**, индикатор статуса подушки безопасности (желтого цвета, показан стрелкой) включается каждый раз, когда ключ стартера переводится в положение **II**.

При включении или выключении подушки безопасности пассажира проверяйте правильность показаний индикатора.

Примечание: Индикатор может гореть только при включенном зажигании или работающем двигателе.

Подушка безопасности ВЫКЛЮЧЕНА

ПРЕДУПРЕЖДЕНИЕ!



Во избежание травм используйте детское кресло на переднем пассажирском

сиденье, только убедившись, что подушка безопасности пассажира **ВЫКЛЮЧЕНА**.



Перед установкой детского кресла на переднее пассажирское сиденье при помощи ключа зажигания поверните выключатель подушки безопасности в положение **OFF** (Выключена).

Убедитесь, что после того, как ключ зажигания был повернут в положение **II**, индикатор статуса подушки безопасности пассажира на приборной панели загорелся, подтверждая, что она выключена.

Если сигнализатор неисправности SRS подушки безопасности на приборной панели горит непрерывно, снимите детское кресло с переднего сиденья и обратитесь к дилеру/ в технический центр Land Rover.

Система пассивной безопасности

Подушка безопасности ВКЛЮЧЕНА

ПРЕДУПРЕЖДЕНИЕ!



Чтобы обеспечить надежное срабатывание системы безопасности взрослого пассажира, убедитесь, что подушка безопасности пассажира **ВКЛЮЧЕНА**.



E82246

Если на переднее сиденье пассажира садится взрослый, убедитесь в том, что выключатель подушки безопасности пассажира повернут в положение **ON** (Включен).

Это обеспечит срабатывание подушки безопасности пассажира в случае аварии.

Убедитесь, что после того как ключ зажигания был повернут в положение **II**, индикатор статуса подушки безопасности пассажира на приборной панели не загорелся, что подтверждает, что она включена.

СИГНАЛИЗАТОР ПОДУШЕК БЕЗОПАСНОСТИ

ПРЕДУПРЕЖДЕНИЕ!



Если сигнализатор предупреждает о неисправности системы, не устанавливайте детское кресло на переднее пассажирское сиденье. Это может привести к гибели ребенка или тяжелым травмам.



При любой неисправности подушек безопасности SRS на блоке приборов загорается красный сигнализатор. На автомобилях, оборудованных информационной панелью, в дополнение к этому на панели появится сообщение **НЕИСПРАВН. ПОДУШКИ БЕЗОПАСНОСТИ**. Срочно обратитесь за квалифицированной помощью при появлении следующих симптомов:

- сигнализатор не загорается при переводе ключа зажигания в положение **II**;
- сигнализатор не гаснет в течение приблизительно более четырех секунд после перевода ключа зажигания в положение **II**;
- сигнализатор загорается после запуска двигателя или во время движения.

Система пассивной безопасности

ИНФОРМАЦИЯ ПО ОБСЛУЖИВАНИЮ ПОДУШЕК БЕЗОПАСНОСТИ

ПРЕДУПРЕЖДЕНИЕ!



В целях вашей безопасности перечисленные ниже задачи должны выполняться дилером или в техническом центре Land Rover.

Снятие, замена, ремонт или модификация любой проводки или компонентов в районе компонентов SRS, включая рулевое колесо, рулевую колонку, накладку двери, облицовку крыши, приборную доску и панель приборов.

Установка любого электронного оборудования, например мобильного телефона, радиостанции или автомобильной мультимедийной системы.

Модификация передней или боковой частей автомобиля, в том числе бамперов и шасси.

Установка дополнительных устройств на переднюю или боковую части автомобиля.



Не пытайтесь обслуживать, ремонтировать, менять, модифицировать или вносить изменения в компоненты системы пассивной безопасности SRS. Это относится к электропроводке и компонентам в зоне расположения элементов системы SRS. Это может привести к срабатыванию системы или ее отказу, что может стать причиной гибели или тяжелой травмы.

ПРЕДУПРЕЖДЕНИЕ!



Не используйте тестирующее электрооборудование и устройства в зоне компонентов и электропроводки системы SRS. Это может привести к срабатыванию системы или ее отказу, что может стать причиной гибели или тяжелой травмы.

Кроме того, всегда обращайтесь к дилеру или в технический центр Land Rover, в следующих случаях:

- раскрылась подушка безопасности;
- сработал преднатяжитель ремней безопасности;
- повреждена передняя или боковая часть автомобиля, даже если подушка безопасности не сработала;
- любая часть крышки модуля подушки безопасности имеет следы трещин или повреждений.

Безопасность детей

ДЕТСКИЕ КРЕСЛА

ПРЕДУПРЕЖДЕНИЯ



Не устанавливайте детское кресло на сиденье, защищенное включенной фронтальной подушкой безопасности. При раскрытии подушки безопасности существует риск гибели или получения тяжелых травм.



Статистика ДТП показывает, что наиболее безопасной является перевозка детей в детском кресле, закрепленном на заднем сиденье.



Не используйте сиденья, в которых ребенок сидит по ходу движения (лицом вперед), пока вес ребенка не достигнет 9 кг и он не сможет сидеть самостоятельно. До двухлетнего возраста позвоночник и шея ребенка развиты недостаточно, чтобы избежать травмы при лобовом столкновении.



Не позволяйте ребенку сидеть на коленях взрослых при движении автомобиля.

При столкновении сила перегрузки может превышать массу тела в тридцать раз и удержать ребенка становится невозможным. Для детей обычно требуется дополнительная подушка сиденья, подходящая для их возраста и роста, и позволяющая надлежащим образом пристегнуть ремни безопасности, чтобы уменьшить риск получения травм при столкновении. При столкновении дети могут подвергаться опасности, если детские кресла не закреплены в автомобиле должным образом.

ПРЕДУПРЕЖДЕНИЯ



Не используйте детские кресла, подвешиваемые на спинку сиденья. Кресла такого типа невозможно надежно закрепить, а их безопасность для ребенка сомнительна.

Ремни безопасности в автомобиле предназначены для взрослых и подростков. Для обеспечения безопасности детей младше 12 лет их необходимо перевозить в специальном кресле, соответствующем их возрасту и росту. См. **РАСПОЛОЖЕНИЕ ДЕТСКОГО КРЕСЛА** (на стр. 96).

Примечание: В некоторых странах перевозка детей на переднем сиденье запрещена законодательно.

Ознакомьтесь с законодательством, действующим в стране, где эксплуатируется автомобиль, и строго соблюдайте все его требования.

Если ребенка приходится перевозить на переднем пассажирском сиденье, Land Rover рекомендует следующее:

1. Установить сиденье в крайнее заднее положение.
2. Убрать поясничную опору до минимума.
3. Полностью поднять подушку сиденья.
4. Установить уклон подушки сиденья в нижнее положение.
5. Установить верхнее крепление ремня безопасности в крайнее нижнее положение.
6. Для всех стран, кроме Австралии – отключить подушку безопасности. См. **ОТКЛЮЧЕНИЕ ПОДУШКИ БЕЗОПАСНОСТИ Пассажира** (на стр. 89).

Безопасность детей

ПРЕДУПРЕЖДЕНИЕ!



Оригинальный текст в соответствии с ECE R94. 01.
Чрезвычайно опасно!

Не устанавливайте детские кресла, в которых ребенок сидит лицом назад, на сиденье, защищенное фронтальной подушкой безопасности.



E79258

Этот символ крепится на конце приборной панели со стороны пассажира. Он означает, что запрещается использовать детское кресло, в котором ребенок сидит лицом назад, при установленной и включенной подушке безопасности переднего пассажира.

Механизм автоматической блокировки ремня безопасности

Ремни безопасности на сиденьях второго и третьего ряда снабжены специальным механизмом блокировки, служащим дополнительным средством безопасности для детских кресел.

Процедура установки детского кресла следующая:

1. Поместите детское кресло в автомобиль, прикрепите ремень безопасности и пристегните к пряжке в соответствии с инструкциями по установке от производителя.
2. Потяните плечевую секцию ремня, чтобы вытянуть оставшуюся часть до конца. При этом включится функция автоматической блокировки, которая затем работает как храповой механизм, позволяя ленте только втягиваться.
3. Дайте ремню безопасности втянуться на детское кресло (звук щелчка подтвердит срабатывание храповика), при этом с усилием вталкивая детское кресло в сиденье автомобиля.
4. Убедитесь в отсутствии слабины ремня безопасности, потянув вверх плечевой ремень сразу над детским креслом. Теперь ремень безопасности застегнется и детское кресло будет крепко держаться на своем месте.

Безопасность детей

После того как вы снимите детское кресло и дадите всем лентам ремня втянуться в катушки, механизм пристегивания ремня безопасности вернется к нормальной работе.

Примечание: По мере возможности используйте механизм автоматической блокировки ремня безопасности для крепления крупных предметов багажа, перевозимых на сиденьях. В случае аварии незакрепленные предметы представляют собой опасность и повышают риск получения травм.

Контрольный лист проверки детского кресла

Перед каждой перевозкой ребенка в автомобиле выполняйте следующее:

- всегда используйте подходящие детские кресла и регулируйте ремни для каждого ребенка и перед каждой поездкой;
- убедитесь, что весовая категория ребенка соответствует размеру кресла;
- тщательно выполняйте инструкции производителя системы пассивной безопасности;
- убедитесь в отсутствии слабину ремня безопасности для взрослого пассажира;
- при установке кресла ISOFIX всегда закрепляйте его верхней страховочной лямкой; после установки кресла ISOFIX потяните его, чтобы проверить надежность нижних креплений;
- регулярно проверяйте установку детского кресла и заменяйте кресла или ремни с признаками износа;
- не одевайте на ребенка слишком много одежды и не размещайте никаких предметов между ним и креслом;
- ни одно из детских кресел не обеспечивает полную защиту от действий самого ребенка; объясните ребенку, что замок ремня и ленты – это не игрушки;
- не оставляйте в автомобиле ребенка без присмотра;
- включайте блокировку от открывания задних дверей изнутри; См. **БЛОКИРОВКА ОТ ОТКРЫВАНИЯ ДВЕРЕЙ ИЗНУТРИ** (на стр. 102).
- следите за тем, чтобы ребенок не вышел из автомобиля на проезжую часть дороги;
- подавайте хороший пример – всегда пристегивайтесь ремнем безопасности.

Безопасность детей

РАСПОЛОЖЕНИЕ ДЕТСКОГО КРЕСЛА

ВНИМАНИЕ!

 Приведенная в таблице информация верна на момент издания. Однако нормы для детских кресел могут изменяться. Обратитесь за консультацией к дилеру или в технический центр Land Rover для получения самых последних рекомендаций.

В таблице ниже показана пригодность каждого положения пассажирских сидений для перевозки детей до 12 лет или ростом до 1,5 м (5 футов) и установки соответствующих систем безопасности для детей.

Примечание: Информация, приведенная в следующей таблице, может быть применима не для всех стран. Если вы сомневаетесь в выборе типа детского кресла и его установке, обратитесь за советом к дилеру или в технический центр Land Rover.

Размещение на сиденьях	Весовая группа (с приблизительным возрастом) – указывается на детском кресле			
	0 = до 10 кг (0–10 месяцев)	0+ = до 13 кг (0–18 месяцев)	I = 9–18 кг (9 месяцев – 5 лет)	II и III = 15–36 кг (4–12 лет)
Переднее пассажирское сиденье	U	U	U	U
Задние сиденья – 5-местный автомобиль	L	L	L	L
Сиденья второго ряда – 7-местный автомобиль	U	U	U	U
Сиденья третьего ряда	X	X	UF	UF

- U = Подходит для удерживающих приспособлений универсального класса, рекомендованных для данной весовой категории.
- UF = Подходит для устанавливаемых по ходу движения удерживающих приспособлений универсального класса, разрешенных к использованию для данной весовой категории.
- X = Не рекомендовано для детей данной весовой группы.
- L = Для отдельных детских кресел, перечисленных в таблице использования детских кресел.

Безопасность детей

Рекомендуемые детские кресла

Рост/возраст ребенка	Рекомендуемое кресло
Группы 0 и 0+	Britax Cosy-Tot/ Römer Baby Safe
Группа I	Britax/Römer Duo
Группы II и III	Britax Evolva 23 Ultra

Примечание: Законодательство, регулирующее перевозку детей в автомобилях, может изменяться. Ответственность за выполнение требований закона несет водитель.

Безопасность детей

Места для детских кресел ISOFIX

Примечание: Крепления ISOFIX имеются на крайних сиденьях второго ряда. Детские кресла ISOFIX должны быть надежно закреплены в соответствии с инструкциями производителя и только в указанных местах.

Весовые группы, как показано на детском кресле	Классы по росту	Крепления	Положения ISOFIX в автомобиле
Переносная кроватка	F/G	ISO L1/L2	X
0 = До 10 кг	E	ISO R1	IL
0+ = До 13 кг	C/D/E	ISO R1/R2/R3	IL
I = 9–18 кг	C/D A/B1/B	ISO R2/R3 ISO F2/F2X/F3	IL IUF
II = 15–25 кг	–	–	–
III = 22–36 кг	–	–	–

- IUF = подходит для детских кресел ISOFIX универсальной категории, сертифицированных для применения в соответствующей весовой группе.
- IL = для отдельных детских кресел ISOFIX (CRS) в таблице ниже. Эти детские кресла ISOFIX CRS могут быть узко специализированными (для конкретного автомобиля), ограниченно специализированными или полууниверсальными.
- X = положение ISOFIX не подходит для детских кресел ISOFIX данной весовой группы или данного класса роста.

Рекомендуемые детские кресла ISOFIX

Положение ISOFIX	Рекомендуемое кресло
I	Britax Duo Plus ISOFIX
IL	Britax Cosy-Tot ISOFIX или Römer Baby Safe ISOFIX.

Безопасность детей

ТОЧКИ КРЕПЛЕНИЯ ISOFIX

ПРЕДУПРЕЖДЕНИЯ



Не пытайтесь устанавливать детское кресло ISOFIX по центру заднего сиденья.

Анкерные стержни не предназначены для удержания кресла ISOFIX в этом положении. Если кресло неправильно закреплено, существенно повышается риск травмирования ребенка в случае столкновения или экстренного торможения.



Скобы крепления детского кресла рассчитаны таким образом, чтобы противостоять только нагрузкам, воздействующим на правильно закрепленное кресло. Ни в коем случае нельзя использовать их для крепления штатных ремней безопасности или для крепления иных предметов и оборудования.



В случае снятия подголовника при установке детского кресла обязательно закрепляйте подголовник, если он хранится в машине. В противном случае он может стать причиной гибели или тяжелой травмы при резком торможении или столкновении.

Примечание: Детские кресла ISOFIX устанавливаются только на сиденья второго ряда.

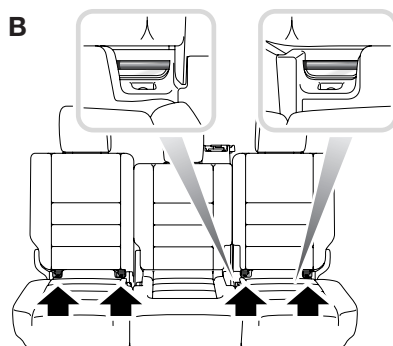
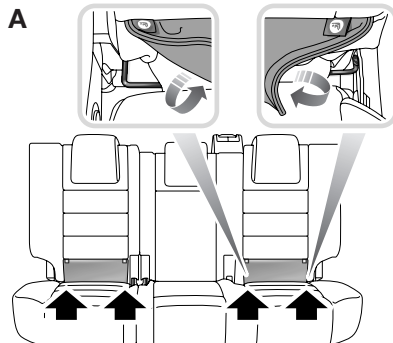

E80614

A. 5-местные автомобили

B. 7-местные автомобили

Для установки кресел ISOFIX предназначены оба крайних места второго ряда.



Этот символ расположен на табличке, вшитой в сиденье, и показывает расположение нижних креплений ISOFIX.

Безопасность детей

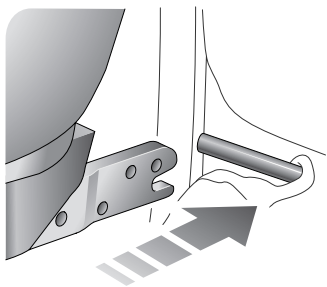

E80615

Для установки детского кресла с системой безопасности ISOFIX:

1. Поднимите или снимите подголовник.
2. Поднимите застежку «липучка» для доступа к механизму блокировки ISOFIX.
3. Вставьте детское кресло в механизм блокировки.

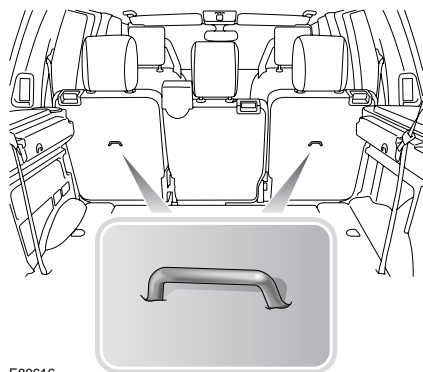

E80616

Каждое место оборудовано верхними страховочными лямками для установки детских кресел ISOFIX (показано на иллюстрации).

Примечание: Всегда убеждайтесь в наличии верхних страховочных лямок, их безопасной и правильной затяжке для обеспечения максимальной защиты ребенка.

После установки детского кресла ISOFIX перед посадкой ребенка проверьте надежность установки. Попробуйте подвигать детское кресло из стороны в сторону и потянуть его с сиденья автомобиля, затем проверьте, достаточно ли надежно крепление.

Крепления страховочных лямок

ПРЕДУПРЕЖДЕНИЯ



Узлы крепления детского кресла рассчитаны таким образом, чтобы выдерживать только нагрузки, воздействующие на правильно закрепленное кресло. Ни в коем случае нельзя использовать их для крепления штатных ремней безопасности или для крепления иных предметов и оборудования.



При установке страховочных лямок крепления выполняйте инструкции производителя детских кресел и систем пассивной безопасности.



При установке детского кресла или системы пассивной безопасности всегда пропускайте страховочную лямку через верх спинки сиденья и под нижней частью подголовника.

Безопасность детей

Крепление страховочных лямок

1. Надежно установите детское кресло на одно из рекомендованных мест заднего сиденья.
2. Проденьте страховочную лямку между спинкой сиденья и подголовником.
3. Закрепите крючок страховочной лямки на точке ее крепления на обратной стороне сиденья. Убедитесь, что крючок страховочной лямки расположен правильно. См. рисунок.
4. Натяните страховочную лямку согласно инструкции производителя, чтобы устранить слаbinу.

Верхнее крепление страховочной лямки детского кресла (5-местный автомобиль)

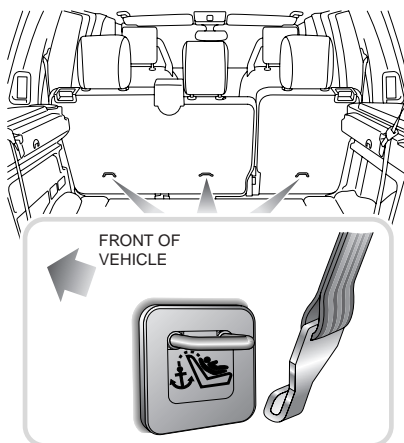

E81521

Верхнее крепление страховочной лямки детского кресла (7-местный автомобиль)

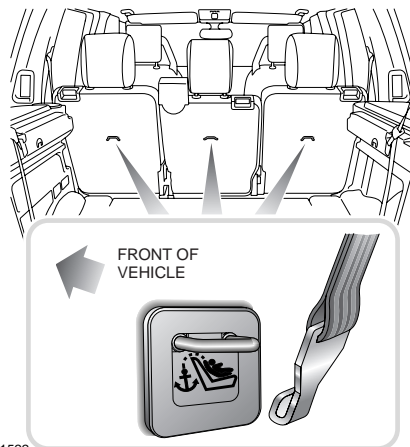

E81522

На сиденьях второго ряда предусмотрена установка до трех детских кресел тех типов, которые требуют наличия точек крепления страховочной лямки.

На автомобиле предусмотрены точки крепления, расположенные на задней части рам сидений второго ряда. Их следует использовать для установки лямок детских кресел или систем пассивной безопасности.

Безопасность детей

ДОПОЛНИТЕЛЬНЫЕ ПОДУШКИ СИДЕНИЙ ДЛЯ ДЕТЕЙ

В ситуации, когда ребёнок уже не помещается в детском кресле, но еще слишком мал для безопасного пристегивания трехточечным ремнем безопасности, для максимальной безопасности рекомендуется установка дополнительной подушки сиденья. Следуйте инструкциям производителя по установке и использованию и отрегулируйте ремень безопасности.

БЛОКИРОВКА ОТ ОТКРЫВАНИЯ ДВЕРЕЙ ИЗНУТРИ

ПРЕДУПРЕЖДЕНИЕ!



Не оставляйте в автомобиле ребенка без присмотра. Это может привести к их гибели или тяжелым травмам.

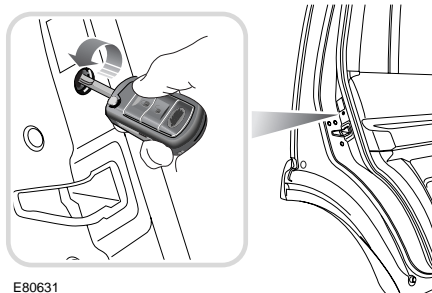

E80631

Система блокировки от открывания дверей изнутри установлена только на задних дверях.

Вставьте ключ зажигания в отверстие для ключа и поверните наружу, чтобы активировать блокировку от открывания дверей изнутри.

Если блокировка от открывания дверей изнутри включена, задние двери невозможно открыть из салона.

Поверните ключ по направлению внутрь, чтобы отключить блокировку от открывания дверей изнутри.

Рулевое колесо

РЕГУЛИРОВКА ПОЛОЖЕНИЯ РУЛЕВОГО КОЛЕСА

ПРЕДУПРЕЖДЕНИЯ



Запрещается регулировать положение рулевого колеса во время движения автомобиля.

Это приводит к частичной потере управления автомобилем и может вызвать непреднамеренный поворот рулевого колеса.

Ручная регулировка

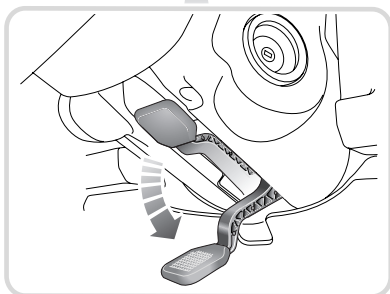

E92262

Положение рулевого колеса можно регулировать в двух направлениях.

Передвиньте рычаг, расположенный под рулевым колесом, полностью вниз (см. вкладыш).

Отрегулируйте рулевое колесо вверх или вниз, ближе или дальше.

Переместите рычаг полностью вверх для блокировки.

Электрическая регулировка

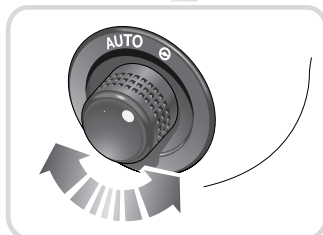

E91595

Положение рулевого колеса можно регулировать в четырех направлениях, соответствующих направлениям перемещения ручки регулировки, обеспечивая нужное положение при вождении.

Для регулировки высоты рулевого колеса передвиньте ручку вверх или вниз.

Чтобы отодвинуть рулевое колесо от себя или придвинуть его ближе к себе, передвиньте ручку вперед или назад.

Рулевое колесо

Автоматическое перемещение сидений

Если ручка регулятора установлена в положение **AUTO**, рулевая колонка и сиденье водителя автоматически сдвинутся при извлечении ключа стартера. Это создаст большее пространство для выхода или посадки.

Когда ключ зажигания будет вставлен в замок зажигания в следующий раз, рулевая колонка и сиденья займут исходное положение.

***Примечание:** Чтобы отключить автоматическое перемещение водительского сиденья, поверните ручку регулятора по часовой стрелке.*

Сохранение в памяти регулировок положения рулевого колеса

Регулировки положения рулевого колеса можно сохранять в памяти и связывать с ключом стартера, который использовался при установке данного положения.

При использовании этого ключа будут активироваться связанные с ним сохраненные в памяти регулировки.

Это позволяет сохранять различные регулировки положения рулевого колеса для разных ключей и легко оптимизировать положение при вождении для нескольких водителей.

При последующей регулировке положения рулевой колонки можно сохранить новое положение вместе с текущими положениями сиденья и зеркал вместо ранее сохраненных регулировок. См. **ФУНКЦИЯ ПАМЯТИ** (на стр. 174).

ОБОГРЕВ РУЛЕВОГО КОЛЕСА



LAN1454

Подогрев рулевого колеса включается и выключается с помощью кнопок как показано выше. Переключатель может быть либо универсальным, либо отдельным выключателем в зависимости от комплектации автомобиля.

Рулевое колесо

Потяните переключатель, чтобы включить или выключить подогрев. Значок обогрева рулевого колеса будет подсвечиваться как указано ниже:

Если подогрев рулевого колеса включен, значок загорится янтарным цветом.

Если подогрев рулевого колеса и фары выключены, значок не загорится.

Если подогрев рулевого колеса выключен, но фары включены, цвет значка будет зеленым.

ЗВУКОВОЙ СИГНАЛ

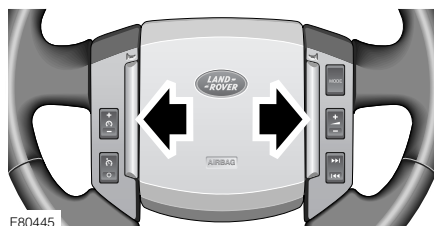

E80445

Чтобы включить, нажмите на любой из переключателей звукового сигнала.

УПРАВЛЕНИЕ АУДИОСИСТЕМОЙ

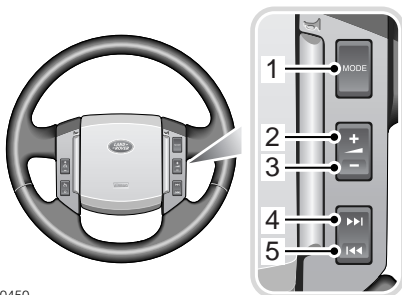

E80450

1. Выбор режима.
2. Увеличить громкость.
3. Уменьшить громкость.
4. Перейти на следующий канал.
5. Перейти на предыдущий канал.

ГОЛОСОВОЕ УПРАВЛЕНИЕ

Включение системы голосового управления



LAN1533

Для включения системы голосового управления:

- Кратковременно потяните на себя рычаг управления. Включится звуковой сигнал подтверждения и на информационной панели появится сообщение **LISTENING** (Слушаю). Теперь система готова к приему голосовых команд.

Общая информация о голосовом управлении. См. **ИСПОЛЬЗОВАНИЕ ГОЛОСОВЫХ КОМАНД** (на стр. 403).

Рулевое колесо

КРУИЗ-КОНТРОЛЬ

Управление круиз-контролем осуществляется переключателями на рулевом колесе.

См. **ИСПОЛЬЗОВАНИЕ КРУИЗ-КОНТРОЛЯ** (на стр. 197).

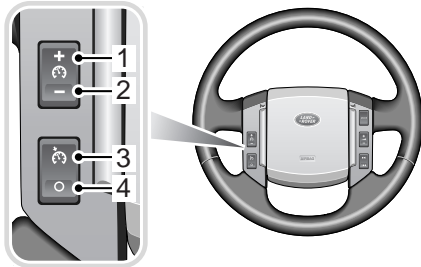

E80444

1. Установить +: Установка или увеличение скорости.
2. Установить -: Установка или уменьшение скорости.
3. Возобновить: Восстановление ранее заданной скорости.
4. Отмена: Отмена без удаления занесенной в память скорости.

Световые приборы

ОБЩИЕ СВЕДЕНИЯ

Существуют три типа систем фар:

- основная галогенная лампа дальнего/ближнего света и дополнительная галогенная лампа дальнего света;
- двухрежимные ксеноновые лампы дальнего/ближнего света с дополнительной галогенной лампой дальнего света;
- адаптивная система переднего освещения Adaptive Front Lighting System (AFS). См. **СИСТЕМА АДАПТИВНОГО ПЕРЕДНЕГО ОСВЕЩЕНИЯ (AFS)** (на стр. 112).

Образование конденсата

При определенных атмосферных условиях может произойти запотевание рассеивателей фар. Это не повлияет на работу фар и при обычной эксплуатации вскоре исчезнет.

Галогенные фары

Галогенные лампы очень похожи на стандартные лампы, установленные в боковых или задних фонарях. Добавка незначительного количества галогена внутри лампы делает ее на 10–20% более производительной, чем стандартная лампа того же напряжения и той же мощности. Срок службы галогенных ламп в два-три раза больше, чем стандартных.

Би-ксеноновые фары

Некоторые автомобили оснащены блоками фар с ксеноновыми лампами ближнего/дальнего света. Ксеноновые лампы дают значительно лучшую видимость, особенно в плохую погоду и при сложных дорожных условиях.

В би-ксеноновых фарах используются ксеноновые лампы и для дальнего, и для ближнего света, в то время как галогенная лампа используется только для дополнения дальнего света. Заслонка, управляемая соленоидом, изменяет направление луча ксеноновой фары, давая либо ближний, либо дальний свет.

Срок службы би-ксеноновой лампы значительно больше, чем у обычной или галогенной лампы.

Лампы для дневного времени

В некоторых странах габаритные фонари, освещение номерного знака и ближний свет фар включаются при работе двигателя и выключенном главном выключателе фар. Освещение панели приборов остается выключенной.



Если это не требуется и не запрещено законом, включение фар в дневное время можно отключить у дилера или в техническом центре Land Rover.

Световые приборы

Стоп-сигналы

Стоп-сигналы загораются при нажатии педали тормоза.

Кроме этого, стоп-сигналы горят, если автомобиль притормаживается системой контролируемого спуска, и во время динамического замедления электронного стояночного тормоза.

См. **ЭЛЕКТРИЧЕСКИЙ СТОЯНОЧНЫЙ ТОРМОЗ (ЕРВ)** (на стр. 184).

Сигналы заднего хода

Сигналы заднего хода включаются при выборе передачи заднего хода.

УПРАВЛЕНИЕ СВЕТОВЫМИ ПРИБОРАМИ

Главный выключатель фар

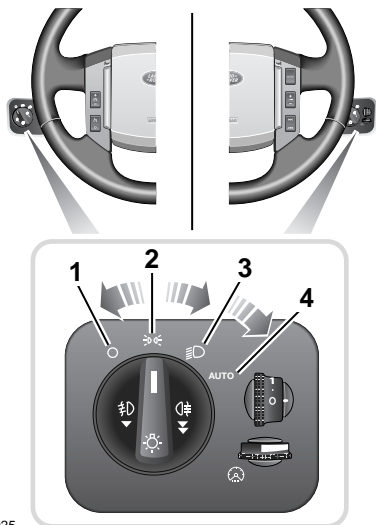

E81025

1. Выкл.
2. Габаритные фонари.
3. Фары ближнего света.
4. Автоматическое управление наружным светом.

Габаритные фонари

Габаритные фонари и освещение номерного знака горят, если главный выключатель освещения установлен в положение **2** или **3**, независимо от положения выключателя стартера.



При включенных габаритных фонарях на панели приборов горит зеленый световой индикатор.

Фары ближнего света

Фары ближнего света горят, если главный выключатель освещения установлен в положение **3**, а выключатель стартера в положение **II**.

Фары дальнего света

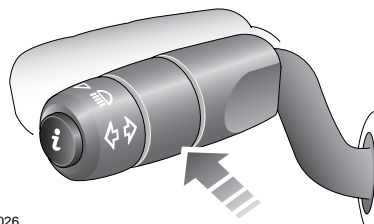

E81026

Когда главный выключатель освещения находится в положении **3** и выключатель стартера в положении **II**, нажмите подрулевой переключатель в сторону от рулевого колеса для включения дальнего света.

Световые приборы



При включенном дальнем свете фар на панели приборов горит синий световой индикатор.

Для выключения дальнего света фар потяните подрулевой переключатель к рулевому колесу.

Для мигания дальним светом фар потяните подрулевой переключатель к рулевому колесу и отпустите его.

Примечание: Не используйте дальний свет фар, если он может ослепить других водителей.

Задержка выключения фар при запирации автомобиля

Фары могут оставаться включенными в течение короткого промежутка времени после парковки автомобиля. Выключите зажигание, когда главный выключатель освещения находится в положении 2 или 3.

Извлеките ключ из выключателя стартера и установите главный выключатель освещения в положение 1. Фары останутся включенными на период до 240 секунд. Эту автоматическую задержку можно настроить. См. **МАРШРУТНЫЙ КОМПЬЮТЕР** (на стр. 150).

Задержка выключения фар может быть отменена в любой момент поворотом выключателя стартера в положение I или II или переводом главного выключателя освещения в положение 1 или 2.

Примечание: Если автоматическое управление наружным светом включено, задержка выключения фар будет работать автоматически.

Автоматическое управление наружным светом

При главном выключателе освещения в положении 4 и выключателе стартера в положении II габаритные фонари, дальний свет фар и освещение номерного знака включаются автоматически, когда освещенность снаружи автомобиля падает ниже предварительно заданного уровня.

При освещенности выше этого уровня все средства освещения выключаются.

ПЕРЕДНИЕ ПРОТИВОТУМАННЫЕ ФАРЫ

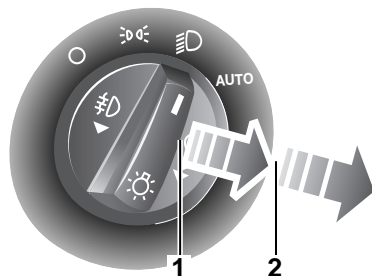

E81028

Чтобы включить передние противотуманные фары, при включенных габаритных фонарях или фарах ближнего света переведите выключатель в положение 2.



Если передние противотуманные фары включены, на панели приборов горит зеленый сигнализатор. Чтобы выключить противотуманные фары, верните выключатель в положение 1.

Световые приборы

ЗАДНИЕ ПРОТИВОТУМАННЫЕ ФАРЫ

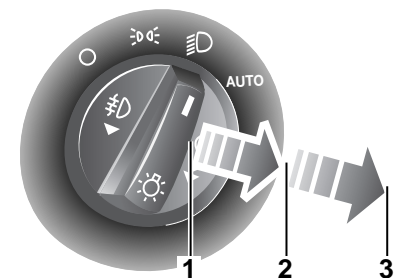

E81029

Чтобы включить задние противотуманные фары, переведите выключатель в положение **3** при включенных габаритных фонарях или фарах ближнего света.

Если передние противотуманные фары не установлены, задние противотуманные фары включаются при переводе выключателя в положение **2**.

 Если задние противотуманные фары включены, на панели приборов горит желтый сигнализатор. Чтобы выключить противотуманные фары, верните выключатель в положение **1**.

ФАРЫ – ПОЕЗДКА ЗА ГРАНИЦУ

Регулировка светового пучка – ксеноновые фары

Изображенный на иллюстрации рычаг может находиться на любой стороне ниши лампы фары.

При въезде в страны с движением по противоположной стороне дороги используйте этот рычаг для переключения направления пучка света.

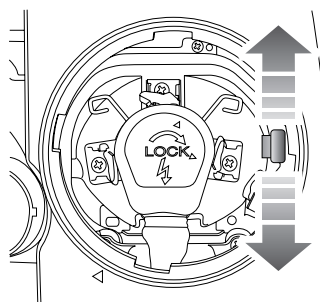

E81158

Для этого нужно снять узел фары. См. **СНЯТИЕ ФАРЫ** (на стр. 115). Переместите рычаг вниз в странах с левосторонним движением и вверх в странах с правосторонним движением.

Световые приборы

КОРРЕКЦИЯ ПОЛОЖЕНИЯ ФАР

Автомобили с пружинной подвеской имеют ручную регулировку положения фар для компенсации неравномерной загрузки автомобиля.

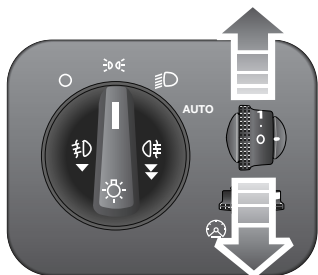

E81502

При включенных передних фарах вращайте дисковый переключатель вверх или вниз, чтобы отрегулировать луч по вертикали.

Положение переключателя	Установка
0	Только водитель или водитель и передний пассажир.
0,5	Заняты все места в 5-местном автомобиле или заняты все места на передних сиденьях и в третьем ряду 7-местного автомобиля.
1	Заняты все места в 7-местном автомобиле.
1,5	Заняты все места в автомобиле, нагруженном до полной разрешенной массы автомобиля.
2	Занято только место водителя в автомобиле, нагруженном до полной разрешенной массы автомобиля.

Световые приборы

ФОНАРИ АВАРИЙНОЙ СИГНАЛИЗАЦИИ



Для включения аварийной световой сигнализации нажмите данный выключатель. Все указатели поворота будут мигать одновременно.

Используйте эту функцию только в чрезвычайных ситуациях, чтобы предупредить других участников движения о том, что ваш стоящий автомобиль может являться для них препятствием или находится в аварийном состоянии. Не забудьте выключить эту функцию перед началом движения.

СИСТЕМА АДАПТИВНОГО ПЕРЕДНЕГО ОСВЕЩЕНИЯ (AFS)

Адаптивная система переднего освещения (AFS) обеспечивает водителю улучшенную видимость в различных дорожных условиях. Система AFS состоит из двух основных компонентов: поворотной фары и статического фонаря освещения при поворотах с лучом, направленным на 45 градусов в сторону от осевой линии автомобиля.

Блоки поворотных фар поворачиваются влево или вправо, улучшая освещенность на поворотах, и работают во всем диапазоне скоростей автомобиля. Кроме того, они динамически реагируют на разгон и торможение автомобиля, меняя свое положение в вертикальной плоскости и обеспечивая максимальную эффективность освещения.

Статические фонари освещения при поворотах обеспечивают дополнительное освещение на скоростях между 30 км/ч (18 миль/ч) и 70 км/ч (44 миль/ч). Если указанная скорость превышена, статические выразительные фары возобновляют работу, только когда скорость снижается до 60 км/ч (37 миль/ч). Эти фонари расширяют горизонтальные границы луча фар на поворотах.

Система получает сигнал с датчиков скорости автомобиля и угла поворота рулевого колеса и определяет горизонтальный угол поворота фар. При низкой скорости движения и выполнении маневра угол поворота фар достигает максимума и уменьшается по мере увеличения скорости.

Статические фонари освещения при поворотах включаются, когда система определяет поворот рулевого колеса на 70 градусов или более.

При включении задней передачи фары возвращаются в центральное положение и функция поворота фар отключается.

Световые приборы



При обнаружении неисправности системы AFS на панели приборов загорается желтый сигнализатор. Обратитесь за квалифицированной помощью.

Преимущества AFS

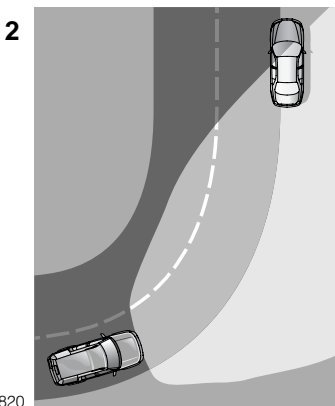
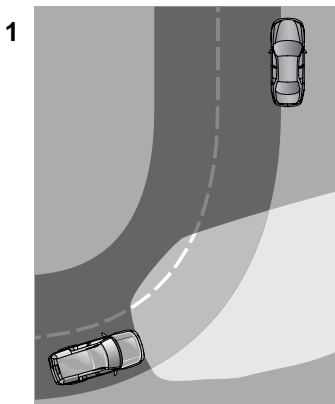

E80820

1. Зона освещения автомобиля, не оборудованного системой AFS.
2. Зона освещения автомобиля, оборудованного системой AFS.

Фонари освещения при поворотах

Эти фонари увеличивают зону освещения фар при выполнении поворотов в темное время.

Статические фонари освещения при поворотах обеспечивают дополнительное освещение, направленное под углом 45 градусов от осевой линии автомобиля.

Фонари включаются, когда система получает сигнал с указателя поворота автомобиля. Поскольку система работает только при включенном зажигании, фонари не остаются во включенном состоянии, даже если рычаг переключения указателей поворота включен на поворот, когда автомобиль стоит на стоянке.

Включается только фонарь, расположенный с той же стороны, на которой включен указатель поворота.

Включение указателя поворота включает соответствующий фонарь.

При включении задней передачи фары возвращаются в центральное положение и функция поворота фар отключается, если только не включены указатели поворотов.

Световые приборы

1

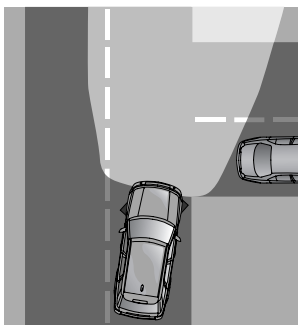

2

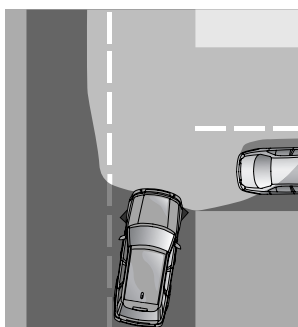

E91464

1. Зона освещения автомобиля, не оборудованного фарами освещения при поворотах.
2. Зона освещения автомобиля, оборудованного фарами освещения при поворотах.

УКАЗАТЕЛИ ПОВОРОТА

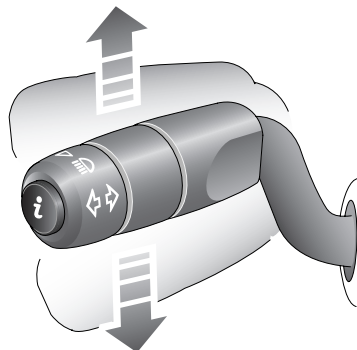

E80816

Когда выключатель стартера находится в положении II, переведите рычаг вверх или вниз, чтобы включить нужный указатель поворота.



При включении указателя поворота на панели приборов начнет мигать зеленый сигнализатор левого или правого поворота.

Если кратковременно переместить рычаг указателя поворота вверх или вниз и сразу отпустить, сопротивление пружины вернет его в исходное положение, а указатели поворота мигнут три раза, указывая смену полосы движения.



Эту функцию можно отключить или включить у дилера или в техническом центре Land Rover.

Световые приборы

ОСВЕЩЕНИЕ САЛОНА

Освещение передней части салона

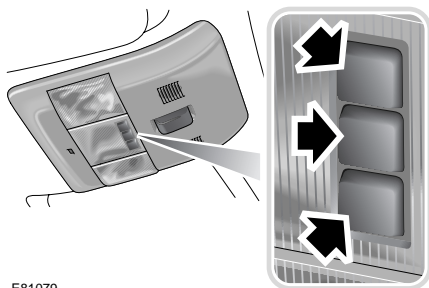

E81079

Каждый плафон можно включить или выключить нажатием выключателя, находящегося рядом с плафоном.

В автоматическом режиме плафоны включаются автоматически при открывании двери.

Для включения автоматического режима нажмите и удерживайте центральный выключатель в течение более трех секунд. На дисплее центра сообщений замигает надпись **ОСВЕЩ. САЛОНА АВТОМАТ.**

Для отключения автоматического режима освещения нажмите центральный выключатель. На дисплее центра сообщений замигает надпись **ОСВЕЩ. САЛОНА ВЫКЛЮЧЕНО.**

Освещение задней части салона

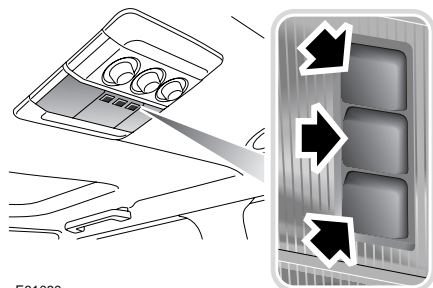

E81080

Каждый плафон можно включить или выключить нажатием выключателя, находящегося рядом с плафоном.

Подсветка панели приборов

Яркость подсветки выбирается регулятором подсветки панели приборов.

СНЯТИЕ ФАРЫ

Снятие решетки

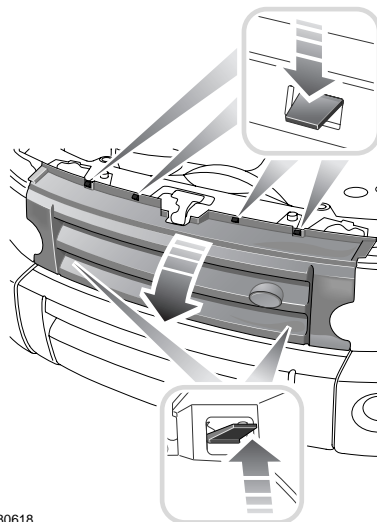

E80618

Световые приборы

1. Нажмите вниз четыре верхние защелки и вверх две нижние.
2. Поднимите решетку, извлеките из посадочного места и разместите в безопасном месте.

Снятие блок-фары

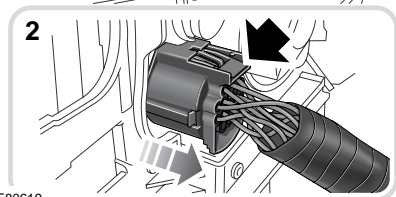
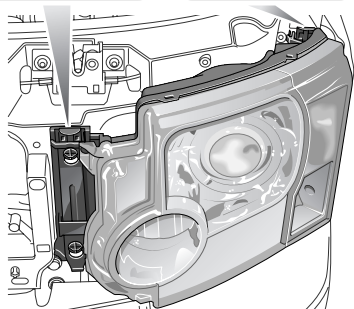

E80619

1. Аккуратно поднимите два фиксатора.
2. Отсоедините штексель электропитания от задней части блок-фары и извлеките блок-фару из автомобиля.
3. Положите на плоскую поверхность, покрытую мягким материалом, лицевой частью вниз во избежание повреждения стекла.

Установка блок-фары

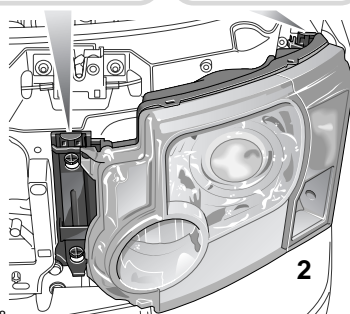
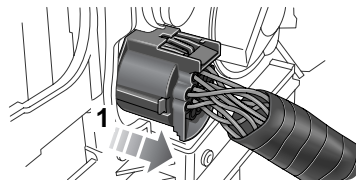

E80628

1. Подсоедините штексель электропитания.
2. Установите блок-фару в нужное положение.
3. Переместите вниз два фиксатора.

Установка решетки

1. Установите решетку, совместив верхние и нижние защелки с соответствующими отверстиями, и надавите до установки на место.
2. Убедитесь, что защелки стали на место и держат решетку.

Световые приборы

СНЯТИЕ ЗАДНИХ ФОНАРЕЙ

Для замены лампы необходимо полностью снять блок заднего фонаря.

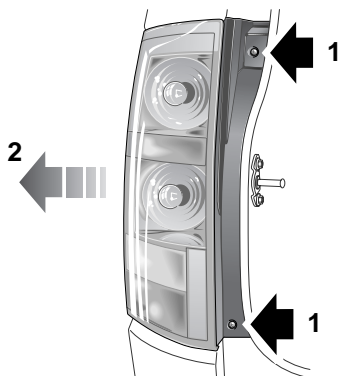

E80591

1. При открытой двери багажника отверните два винта с края блока заднего фонаря, ближнего к проему багажника.
2. Отделите блок заднего фонаря от корпуса автомобиля.
3. Отсоедините многоконтактный разъем электропитания и разъедините блок заднего фонаря от автомобиля. Положите на плоскую поверхность, покрытую мягким материалом, лицевой частью вниз, во избежание повреждения стекла.
4. Установка блока заднего фонаря производится в обратном порядке.

ЗАМЕНА ЛАМПЫ

ВНИМАНИЕ!

⚠ При замене обязательно используйте лампы надлежащего типа с соответствующими характеристиками. Если у вас имеются какие-либо сомнения, обратитесь за советом к дилеру компании или в ее технический центр.

Примечание: В отдельных странах закон требует, чтобы в автомобиле имелись запасные лампы для световых приборов. Фирменный комплект сменных ламп вы можете приобрести у дилера/в техническом центре компании.

Перед поездкой проверяйте работу всех наружных осветительных приборов.

Световые приборы

Доступ к лампе

ПРЕДУПРЕЖДЕНИЕ!



Не предпринимайте попыток замены какой-либо лампы при включенном освещении.

Если освещение выключено непосредственно перед заменой, дайте лампам остыть. Прикосновение к горячим лампам может привести к ожогам.

В блок-фаре размещаются пять ламп. Для замены любой из них необходимо полностью снять блок-фару.

См. **СНЯТИЕ ФАРЫ** (на стр. 115).

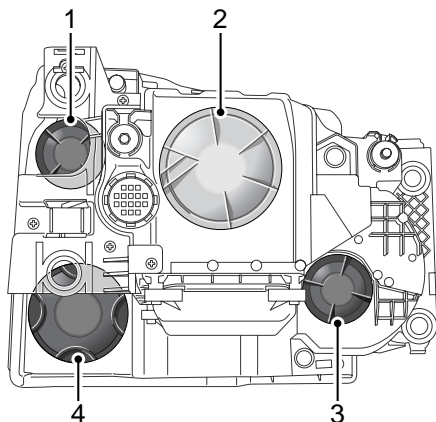

E80620

1. Указатель поворота.
2. Ближний свет/ксеноновые.
3. Дальний свет.
4. Габаритный фонарь и фонарь освещения при повороте.

Лампа фары (галогенная)

ВНИМАНИЕ!



Не прикасайтесь пальцами к таким лампам, для их снятия и установки всегда пользуйтесь тканью. При необходимости очистите лампу метиловым спиртом для удаления следов пальцев.

Примечание: Ниже показана замена лампы ближнего света.

1. Поверните и отсоедините выпуклую крышку.

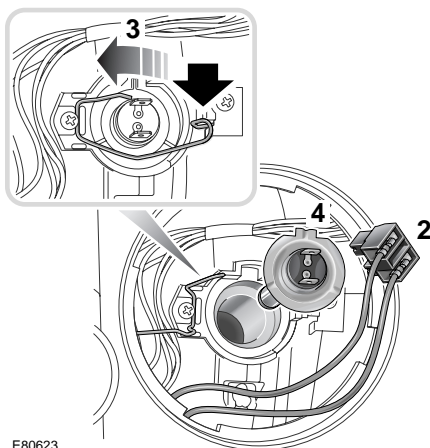

E80623

2. Отсоедините электрический разъем, потянув за него.
3. Отстегните пружинную защелку, удерживающую лампу.
4. Извлеките лампу.
5. Вставьте новую лампу и повторите вышеописанные действия в обратном порядке. При установке крышки совместите стрелки крышки и корпуса блок-фары.

Световые приборы

Лампа фары (ксенон)

ПРЕДУПРЕЖДЕНИЯ



Двухрежимные ксеноновые блок-фары при работе сильно нагреваются. Прежде чем прикасаться к блок-фаре, убедитесь в том, что она остыла.



Ксеноновые блок-фары содержат высокотоксичную ртуть и представляют опасность.



Для воспламенения газа и пара, используемых в ксеноновых лампах, требуется высокое напряжение. Контакт с таким напряжением может привести к тяжелой травме.



Замену или обслуживание ксеноновых ламп должен производить только квалифицированный специалист.



По вопросу надлежащей утилизации двухрежимных ксеноновых блок-фар проконсультируйтесь у дилера или в техническом центре Land Rover или в соответствующих местных органах.

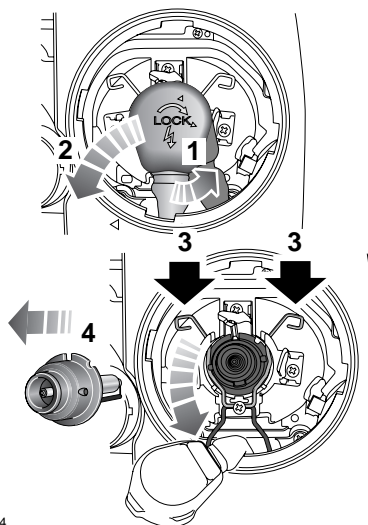

E80624

1. Поверните и отсоедините выпуклую крышку.
2. Поверните крышку разъема против часовой стрелки до разблокировки. Снимите крышку.
3. Отстегните пружинную защелку, удерживающую лампу.
4. Извлеките лампу.
5. Вставьте новую лампу и повторите вышеописанные действия в обратном порядке. Убедитесь в том, что опоры крышки соединяются с основанием лампы.

Световые приборы

Лампа фонаря освещения при повороте

1. Поверните и отсоедините выпуклую крышку.

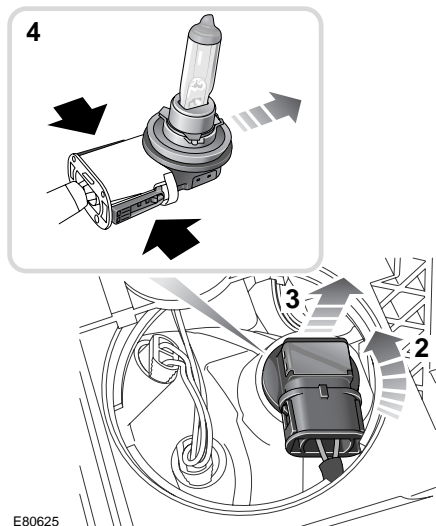

2. Поверните держатель лампы до разблокировки.
3. Снимите лампу вместе с электрическим разъемом.
4. Для освобождения лампы зажмите два зажима, затем вытяните разъем.
5. Вставьте новую лампу и повторите вышеописанные действия в обратном порядке. Совместите стрелки на крышке и корпусе блок-фары.

Лампа переднего габаритного фонаря

1. Поверните и отсоедините выпуклую крышку.

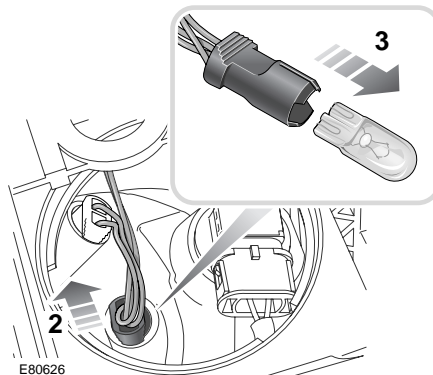

2. Извлеките лампу вместе с электрическим разъемом.
3. Извлеките лампу из разъема.
4. Вставьте новую лампу и повторите вышеописанные действия в обратном порядке. Совместите стрелки на крышке и корпусе блок-фары.

Световые приборы

Лампа переднего указателя поворота

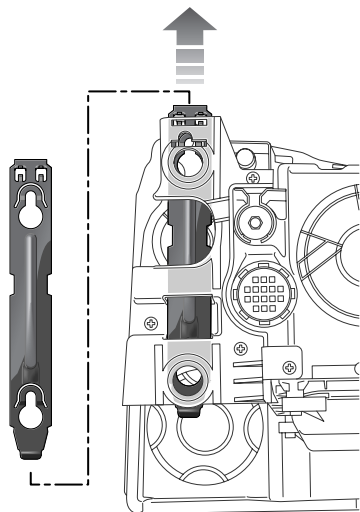

E80621

1. Снимите запорную планку блок-фары, поверните и извлеките выпуклую крышку.

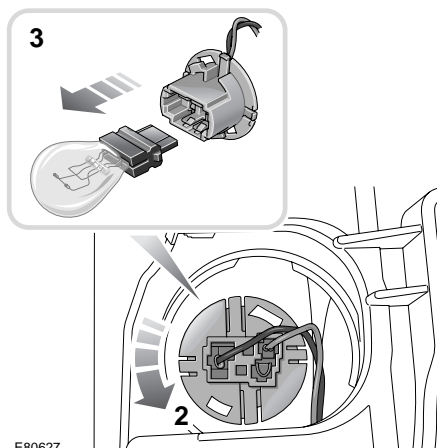

E80627

2. Поверните электрический разъем против часовой стрелки до разблокировки.
3. Извлеките лампу из разъема.
4. Вставьте новую лампу и повторите вышеописанные действия в обратном порядке. Совместите стрелки на крышке и корпусе блок-фары.

Лампа передней противотуманной фары

ВНИМАНИЕ!

- ⚠ Не прикасайтесь пальцами к таким лампам, для их снятия и установки всегда пользуйтесь тканью. При необходимости очистите лампу метиловым спиртом для удаления следов пальцев.

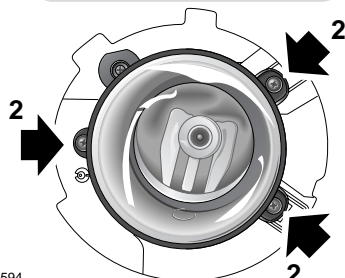
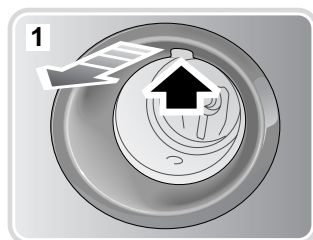

E80594

Световые приборы

1. Потяните и извлеките при помощи прорези для пальца наверху обрамления противотуманной фары.
2. Открутите три винта крепления фары. Извлеките фару из переднего бампера.

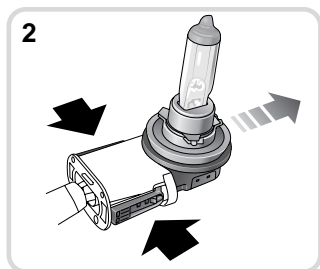
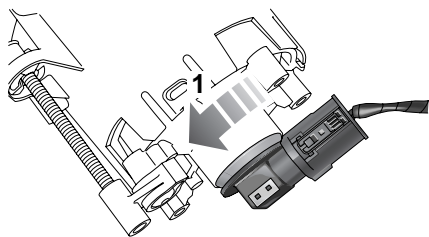

E80595

3. Поверните патрон лампы против часовой стрелки для разблокировки, затем извлеките лампу вместе с электрическим разъемом.
4. Чтобы извлечь лампу, отожмите две защелки (указаны широкими стрелками), затем извлеките лампу из патрона.

5. Отметьте положение плоской поверхности и выступа на монтажном фланце лампы. Вставьте новую лампу.
6. Для установки повторите вышеописанные процедуры в обратном порядке.
7. Поместите противотуманную фару в передний бампер и закрепите винтами.

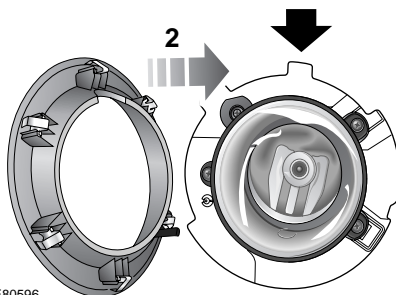

E80596

8. Совместите пружинный зажим над прорезью с верхним посадочным местом в бампере и вставьте в посадочное место.
9. Вставьте нижнюю часть обрамления противотуманной фары на место, надавив с некоторым усилием вперед.

Световые приборы

Лампа заднего фонаря

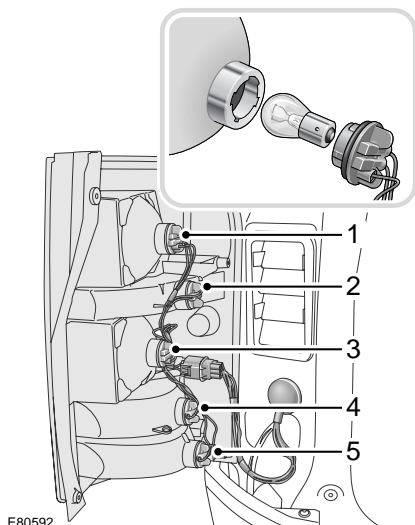

1. Стоп-сигнал/задние фонари
 2. Указатель поворота
 3. Задние фонари
 4. Фонарь заднего хода
 5. Задняя противотуманная фара
1. Снимите задний фонарь. См. **СНЯТИЕ ЗАДНИХ ФОНАРЕЙ** (на стр. 117).
 2. Теперь к каждой лампе можно получить доступ путем откручивания крышки ее электрического разъема.
 3. Вставьте задний фонарь. См. **СНЯТИЕ ЗАДНИХ ФОНАРЕЙ** (на стр. 117).

Лампа освещения регистрационного знака

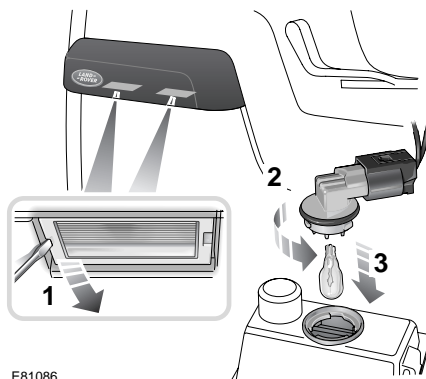

Выполните действия, показанные на иллюстрации. Вставьте новую лампу и установите обратно компоненты.

Лампа бокового повторителя указателя поворота

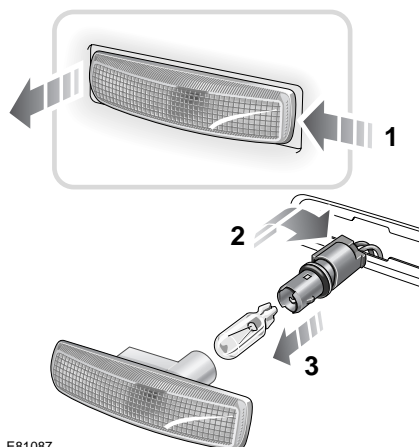

Выполните действия, показанные на иллюстрации. Вставьте новую лампу и установите обратно компоненты.

Световые приборы

Лампа подсветки порога

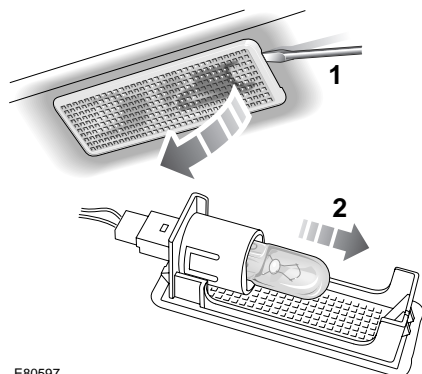

E80597

Выполните действия, показанные на иллюстрации. Вставьте новую лампу и установите обратно компоненты.

Лампа общего освещения

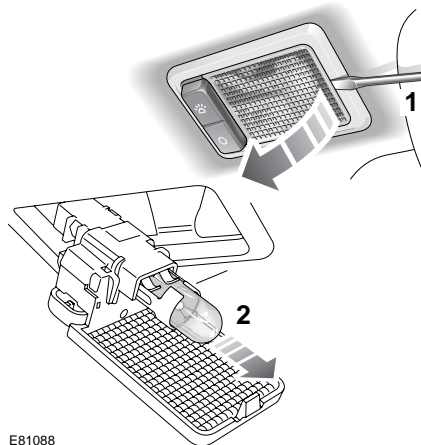

E81088

Выполните действия, показанные на иллюстрации. Вставьте новую лампу и установите обратно компоненты.

Лампа освещения двери багажного отделения

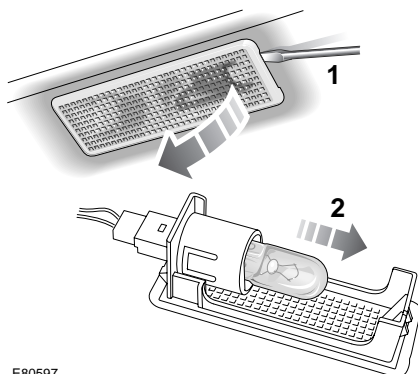

E80597

Выполните действия, показанные на иллюстрации. Вставьте новую лампу и установите обратно компоненты.

Плафон местного освещения



E81089

Выполните действия, показанные на иллюстрации. Вставьте новую лампу и установите обратно компоненты.

Световые приборы

Лампа подсветки косметического зеркала

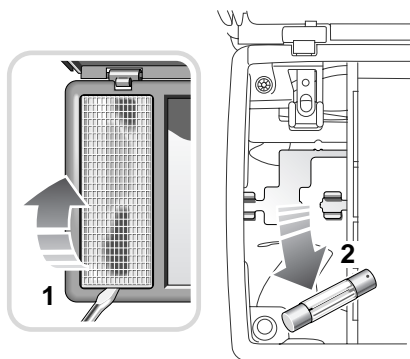

E81090

Выполните действия, показанные на иллюстрации. Вставьте новую лампу и установите обратно компоненты.

ТАБЛИЦА ТЕХНИЧЕСКИХ ХАРАКТЕРИСТИК ЛАМП

ВНИМАНИЕ!



Перед заменой лампы убедитесь в том, что выключены как соответствующий фонарь, так и зажигание. Если цепь фонаря, в котором необходимо сменить лампу, остается под напряжением, может произойти короткое замыкание, которое повредит систему электрооборудования автомобиля.

Примечание: Номинал всех используемых ламп должен составлять 12 В.

Лампа	Ватт
Фары ближнего и дальнего света (галогенные)	55 (H7)
Фары ближнего и дальнего света (ксеноновые)	55 (D2S)
Лампы освещения при поворотах (галогенные)	35 (H8)
Передние габаритные фонари	W5W
Передние указатели поворота	S8
Задние указатели поворота	P21
Передние противотуманные фары (галогенные)	55 (H11)
Боковые габаритные фонари	WY5W
Фонари заднего хода	P21
Задние противотуманные сигнальные фары	P21
Стоп-сигналы и задние габаритные фонари	P21/5
Освещение регистрационного знака	W5W
Дверные плафоны или плафоны подсветки	W5W
Освещение салона	W5W
Лампы освещения багажного отделения или ниш для ног	W5W
Лампы освещения багажного отделения или фонари двери багажного отделения	W5W
Подсветка перчаточного ящика	W5W
Подсветка косметических зеркал	1,2

Стеклоочистители и омыватели

СТЕКЛООЧИСТИТЕЛИ ВЕТРОВОГО СТЕКЛА

Стеклоочистители и омыватели работают только тогда, когда ключ в замке зажигания находится в положении I или II.

ПРЕДОСТЕРЕЖЕНИЯ

⚠ Запрещается включать очистители на сухом стекле. Сопротивление механизму стеклоочистителя может привести к его повреждению.

⚠ В очень холодную или очень жаркую погоду перед включением стеклоочистителя проверьте, не примерзли/не приклеились ли щетки к ветровому стеклу. Сопротивление механизму стеклоочистителя может привести к его повреждению.

⚠ Перед включением стеклоочистителей удалите снег, лед и иней вокруг рычагов и щеток стеклоочистителей с ветрового стекла и из канавки для стока воды перед ним. Неубранный снег и лед могут привести к повреждению механизма стеклоочистителей.

Примечание: Если щетки застревают, электронный автоматический выключатель может временно приостановить работу стеклоочистителей. В этом случае выключите стеклоочистители и зажигание. Перед включением зажигания очистите ветровое стекло и освободите щетки стеклоочистителей.

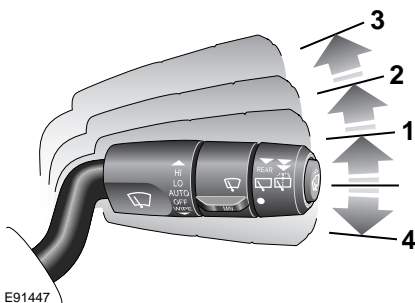

E91447

1. Включение по сигналу с датчика дождя или прерывистый режим.
2. Работа с нормальной частотой.
3. Потяните и отпустите рычаг, чтобы щетки сделали один проход.
4. Потяните вниз и удерживайте – щетки будут работать в быстром режиме, пока рычаг находится в этом положении.

Прерывистый режим

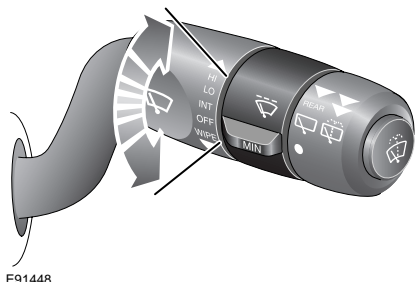

E91448

В положении рычага 1 поворачивайте кольцо по часовой стрелке, чтобы уменьшить интервал между проходами. Поворачивайте кольцо против часовой стрелки, чтобы увеличить интервал между проходами.

Стеклоочистители и омыватели

Режим регулирования по скорости движения

При установке режима регулирования по скорости движения все стеклоочистители будут работать в зависимости от скорости движения автомобиля.

Если во время работы стеклоочистителей скорость автомобиля снижается до 8 км/ч (5 миль/ч) и ниже, частота работы стеклоочистителей пошагово уменьшается до меньшей скорости. Если скорость автомобиля возрастает и превышает 8 км/ч (5 миль/ч), первоначальная скорость работы стеклоочистителей восстанавливается автоматически.



Эту функцию можно отключить или включить у дилера или в техническом центре Land Rover.

Прерывистый режим регулирования по скорости движения

На автомобилях, не оборудованных датчиком дождя, интервал работы щеток в прерывистом режиме определяется автоматически с учетом скорости движения.

Этот интервал можно настроить для всех режимов регулирования по скорости движения, вращая поворотное кольцо по часовой стрелке или против нее.



Эту функцию можно отключить или включить у дилера или в техническом центре Land Rover.

Блокировка стеклоочистителей

Автомобили, предназначенные для сбыта на некоторых рынках (с левым рулевым управлением), оснащаются устройством, которое фиксирует щетки стеклоочистителей в нерабочем положении, не давая им прижиматься к стеклу.

Это предотвращает примерзание стеклоочистителей к лобовому стеклу в морозную погоду.

Поднимите стеклоочиститель и потяните назад до тех пор, пока рычаг не окажется под прямым углом к лобовому стеклу.

ДАТЧИК ДОЖДЯ

Включение прерывистого режима по сигналу с датчика дождя

ВНИМАНИЕ!



Перед въездом на автомойку стеклоочистители необходимо выключить. Если оснащенная датчиком дождя система стеклоочистителей начнет работать во время мойки автомобиля, это может привести к повреждению механизма стеклоочистителей.

Стеклоочистители и омыватели

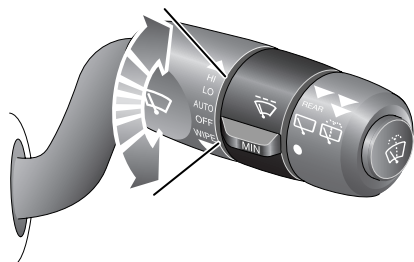

E91449

Когда выключатель стеклоочистителя находится в положении 1, работа стеклоочистителей регулируется автоматически по данным, получаемым от датчика дождя.

Вращение поворотного кольца по часовой стрелке повышает чувствительность датчика дождя, а вращение против часовой стрелки – уменьшает, меняя скорость работы стеклоочистителя.

ОМЫВАТЕЛИ ВЕТРОВОГО СТЕКЛА

ПРЕДУПРЕЖДЕНИЕ!

 Если автомобиль эксплуатируется при температурах ниже 5°C (41°F), применяйте жидкость омывателя с защитой от замерзания. В холодную погоду использование жидкости без защиты от замерзания может привести к ухудшению обзора и повышению риска аварии.

 Некоторые жидкости для стеклоомывателей огнеопасны. Не допускайте контакта жидкости с источниками искробразования.

ВНИМАНИЕ!

 Допускается использование только одобренных к применению в автомобильной промышленности жидкостей для стеклоомывателей и строго в соответствии с инструкциями производителя.



E91450

Для включения омывателя ветрового стекла нажмите кнопку со стрелкой. Если удерживать кнопку в нажатом положении более половины секунды, включатся передние стеклоочистители. После отпускания кнопки стеклоочистители отработают два дополнительных цикла и возвращаются в исходное нижнее положение.

Если удерживать кнопку в нажатом положении менее половины секунды, включится только омыватель.

Примечание: Национальное и местное законодательство могут устанавливать ограничения на использование летучих органических соединений, которые часто вводятся как антифриз в состав омывающей жидкости. Омывающая жидкость с ограниченным содержанием летучих органических соединений может использоваться, только если она обеспечивает защиту от замерзания во всех климатических условиях, в которых эксплуатируется автомобиль.

Стеклоочистители и омыватели

СТЕКЛООЧИСТИТЕЛЬ И ОМЫВАТЕЛИ ЗАДНЕГО СТЕКЛА

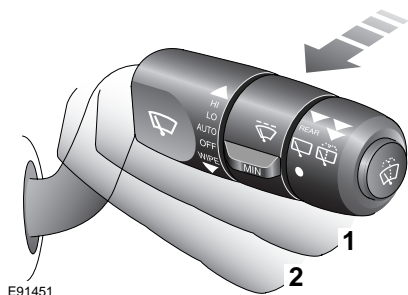

Прерывистая работа стеклоочистителей

Потяните рычаг в положение 1. В зависимости от положения выключателя интервал между проходами щеток будет различным.

Непрерывная работа стеклоочистителей

Задний стеклоочиститель можно настроить на режим непрерывной работы.



Ваш дилер/технический центр компании Land Rover может изменить настройку этой функции.

Омыватель

Потяните рычаг в положение 2 и удерживайте его. Стеклоочиститель и омыватель включатся и будут работать до отпускания рычага. После отпускания рычага омыватель прекращает работу, а стеклоочиститель совершает еще два прохода и затем возвращается в прерывистый режим работы.

Задний ход

Если во время работы передних стеклоочистителей выбрать передачу заднего хода, автоматически включится задний стеклоочиститель.

Блокировка двери багажного отделения

Если во время работы заднего стеклоочистителя открывается дверь багажного отделения, то стеклоочиститель:

- немедленно остановится;
- не начнет работу, если он в данный момент неподвижен.

После закрывания двери багажного отделения стеклоочиститель включится через три секунды.

Если дверь багажного отделения открыта, и скорость автомобиля превышает 3 км/ч (2 мили/ч), стеклоочиститель будет функционировать в нормальном режиме.

РЕГУЛИРОВКА ЖИКЛЁРОВ ОМЫВАТЕЛЯ ВЕТРОВОГО СТЕКЛА

ПРЕДУПРЕЖДЕНИЕ!



Не включайте форсунки омывателя во время их регулировки. Жидкость омывателя ветрового стекла опасна для глаз и кожи.



Читайте инструкции производителя жидкости омывателя и соблюдайте их.

Стеклоочистители и омыватели

Передние

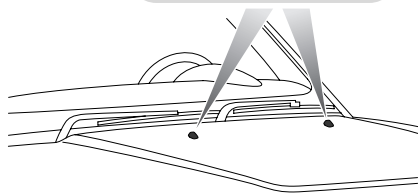
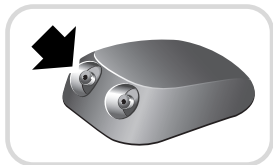

E80473

Задняя

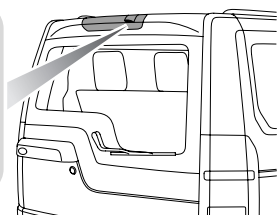
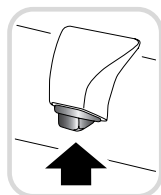

E80474

Если требуется регулировка форсунки, вставьте иголку в отверстие и аккуратно установите форсунку в нужное положение. Струя из форсунки должна быть направлена на центр ветрового стекла.

При засорении форсунки, вставьте в отверстие иголку и прочистите его.

ОМЫВАТЕЛИ ФАР

Если включить омыватель ветрового стекла при включенных передних фарах, это приведет к включению омывателей фар.

Примечание: Если датчик уровня омывающей жидкости определяет ее недостаточный уровень, включение омывателей фар блокируется.

ПРОВЕРКА ЩЁТОК СТЕКЛООЧИСТИТЕЛЕЙ

ВНИМАНИЕ!

Используйте только чистящие средства, разрешенные к применению для автомобильного стекла и резины. Применение ненадлежащих средств может вызвать повреждение.



E80573

Чистящую кромку щеток следует периодически очищать. Чистите щетку при помощи мягкой ткани или губки с использованием теплой мыльной воды.

Также убедитесь в том, что на резиновой поверхности отсутствуют трещины, отслаивание и шероховатость. При обнаружении любых дефектов немедленно замените щетку, чтобы предотвратить повреждение стекла.

ЗАМЕНА ЩЕТОК СТЕКЛООЧИСТИТЕЛЕЙ

ВНИМАНИЕ!

Устанавливайте только щетки стеклоочистителя требуемой длины и соответствующего типа.

В противном случае возможно повреждение системы стеклоочистителя, а также негативное воздействие на работу датчика дождя.

Стеклоочистители и омыватели

Передние

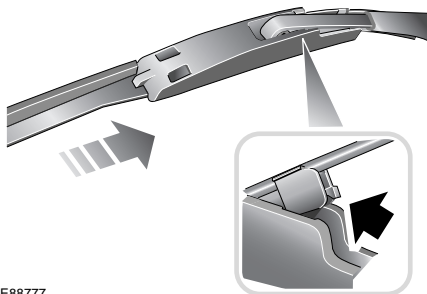

E88777

1. Поднимите рычаг стеклоочистителя от стекла и поверните щетку в сборе в сторону от рычага.
2. Нажмите защелку (на врезке к рисунку показана стрелкой), чтобы отстегнуть щетку.
3. Снимите щетку в сборе с рычага стеклоочистителя.
4. Аккуратно установите рычаг в его рабочее положение.

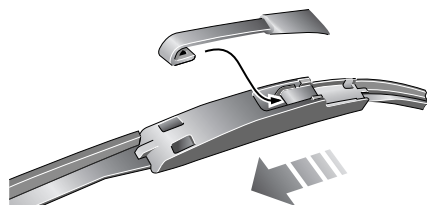

E88778

5. Для замены установите рычаг стеклоочистителя в отверстие посередине щетки и с усилием протолкните в посадочное положение, пока зажимы щетки не зафиксируются.

Задняя

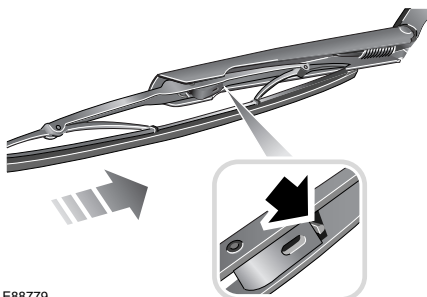

E88779

1. Поднимите рычаг стеклоочистителя над задним стеклом.
2. Нажмите защелку (на врезке к рисунку показана стрелкой), чтобы отстегнуть щетку.
3. Снимите щетку в сборе с рычага стеклоочистителя.
4. Аккуратно установите рычаг в его рабочее положение.

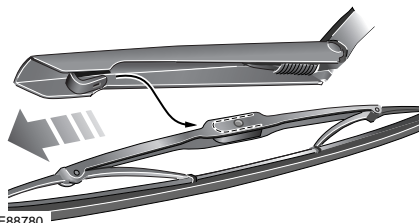

E88780

5. Для замены поместите новую щетку в рычаг стеклоочистителя и с нажимом протолкните в посадочное положение, пока зажимы щетки не зафиксируются.

Окна и зеркала

ЭЛЕКТРИЧЕСКИЕ СТЕКЛОПОДЪЕМНИКИ

ПРЕДУПРЕЖДЕНИЯ



Окна оборудованы системой защиты стеклоподъемников.

Тем не менее, перед закрыванием окна следует соблюдать осторожность и проверять, чтобы пассажиры не препятствовали закрыванию окна. Даже с системой защиты стеклоподъемников остается риск получения травм или гибели.



Убедитесь, что все взрослые пассажиры знакомы с работой органов управления окнами и понимают потенциальную опасность окон с электроприводами.



Оставляя детей одних в автомобиле, всегда вынимайте ключ из замка зажигания в целях их собственной безопасности.



Не разрешайте пассажирам высовываться в проем окна во время движения автомобиля – они могут получить травмы от летящих обломков, ветвей деревьев или других препятствий.

Управление окнами

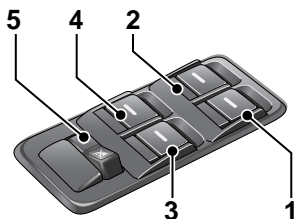

E80395

1. Переднее правое окно.
2. Переднее левое окно.
3. Заднее правое окно.
4. Заднее левое окно.
5. Выключатель блокировки открывания задних окон.

Окна можно опускать или поднимать, когда ключ в замке зажигания находится в положении I или II и приблизительно в течение 40 секунд после того, как ключ в замке зажигания переведен в положение 0 (обе передние двери при этом должны быть закрыты).

Для опускания стекла нажмите и удерживайте переднюю часть соответствующего выключателя. Для подъема стекла поднимите и удерживайте переднюю часть соответствующего выключателя. Движение стекла прекратится после отпускания выключателя.

Управление одним касанием (только передние окна)

ПРЕДУПРЕЖДЕНИЯ



Оставляя пассажиров в автомобиле, берите с собой пульт дистанционного управления. Это предотвратит случайное включение стеклоподъемников, которое может привести к травме.

Окна и зеркала

Передние окна можно полностью открыть или закрыть одним касанием соответствующего выключателя. Нажмите или потяните (и затем отпустите) переднюю часть выключателя, чтобы открыть или закрыть окно. Перемещение можно остановить повторным нажатием выключателя.

Настройка управления одним касанием

При отключении питания в то время, когда окно открыто, функция управления одним касанием отключается до следующей калибровки положения стекла. Для калибровки положения стекла закройте окно и удерживайте выключатель нажатым в течение одной секунды.

Защитный механизм (только передние окна)

Для предотвращения защемления стеклом чувствительных частей тела датчик защитного механизма определяет препятствия при закрывании стекла. Если датчик обнаруживает препятствие, движение стекла прекращается и стекло незначительно приоткрывается.

Эта защитная функция отключается, если сделать несколько попыток закрыть окно с интервалами между попытками менее 10 секунд. На четвертой попытке стекло немного поднимется вверх с увеличенным усилием для смещения препятствия.

Если сопротивление препятствия преодолеть не удастся, защитный механизм отключится; его потребуется переустановить.

Повторная установка защитного механизма

Для повторной установки исходных настроек защитного механизма закройте окно, нажмите и удерживайте выключатель в течение одной секунды.

Выключатель блокировки открывания задних окон

ПРЕДУПРЕЖДЕНИЕ!



Если на задних сиденьях перевозятся дети, следует использовать блокиратор, предотвращающий включение стеклоподъемников. Когда ребенок включает стеклоподъемник, существует риск тяжелых травм или гибели.



E80397

Нажмите на правую сторону выключателя блокировки, если вы хотите заблокировать открывание окон задних дверей. Нажмите на левую сторону выключателя блокировки, если вы хотите восстановить независимое управление открыванием окон задних дверей.

Окна и зеркала

Работа задних стеклоподъемников

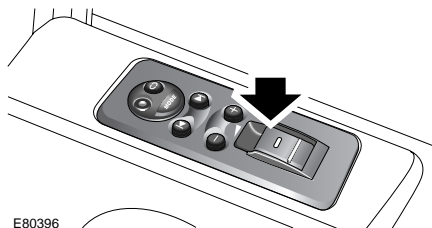

Стекла задних дверей поднимаются и опускаются при помощи выключателей на соответствующей задней двери, если не включена блокировка открывания задних окон.

НАРУЖНЫЕ ЗЕРКАЛА

Примечание: В зависимости от типа используемого стекла, может быть достаточно трудно точно определить дистанцию по зеркалам. Объекты, наблюдаемые в зеркале, могут находиться ближе, чем кажется.

Бордюрное зеркало (только для Японии)

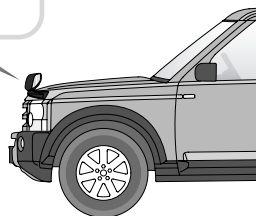
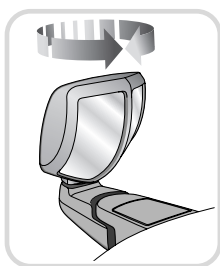

E80440

Дополнительная приближающая линза бордюрного зеркала обеспечивает обзор вдоль левой стороны и прямо перед автомобилем для уменьшения количества слепых зон.

Поворачивайте зеркало на несколько градусов за один раз и перед дальнейшей регулировкой проверяйте обзор с водительского места.

НАРУЖНЫЕ ЗЕРКАЛА ЗАДНЕГО ВИДА С ЭЛЕКТРОПРИВОДОМ

ВНИМАНИЕ!

⚠ Предметы, отражаемые в наружных зеркалах заднего вида, могут выглядеть более удаленными, чем в действительности.

Регулировка зеркал

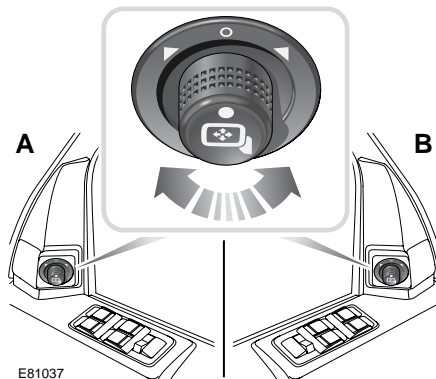

- A.** Автомобили с правосторонним управлением
- B.** Автомобили с левосторонним управлением

Окна и зеркала

Установив выключатель стартера в положение I или II, поверните ручку для выбора левого или правого зеркала.

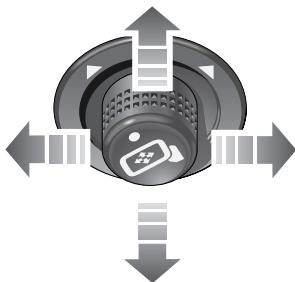

E81038

Нажмите ручку, как показано на иллюстрации, для наклона стекла зеркала вверх, вниз, влево или вправо.

Примечание: На автомобилях, имеющих функцию памяти водительского сиденья, можно сохранять до трех положений наружных зеркал для каждого ключа зажигания. См. **ФУНКЦИЯ ПАМЯТИ** (на стр. 174).

Складывание корпуса зеркала

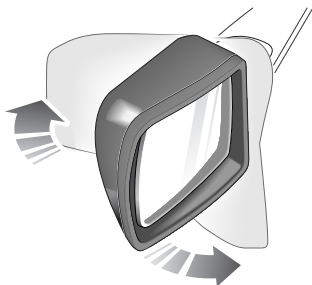

E81039

Дверные зеркала складываются вперед или назад при ударе. Они также могут складываться по направлению к боковым окнам в стояночное положение.

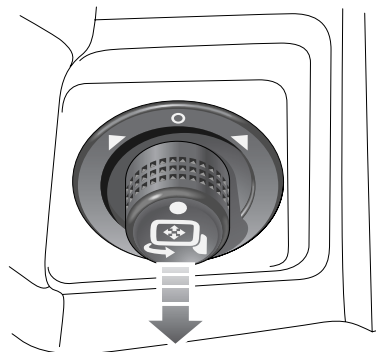

E81040

Для складывания зеркал нажмите вниз поворотную ручку, установив ее в центральное положение. Для разворачивания зеркал снова нажмите ручку вниз.

Если случайным толчком положение зеркал сбилось (например одно зеркало сложено, другое – в нормальном положении), нажмите переключатель снова для их повторной синхронизации.

Примечание: В некоторых автомобилях можно складывать зеркала вручную по направлению к боковым окнам.

Окна и зеркала

Наклон зеркал заднего вида

В автомобилях с системой запоминания положения сиденья водителя предусмотрена особая функция, опускающая зеркала дверей, когда выбирается передача заднего хода. Это обеспечивает водителю улучшенный обзор.

При первом использовании этой функции зеркало наклоняется в предварительно установленное положение. Положение наклона можно отрегулировать следующим образом:

1. Поверните ключ стартера в положение I или II. Не запускайте двигатель.
2. Выберите или занесите в память положение сиденья водителя. См. **ФУНКЦИЯ ПАМЯТИ** (на стр. 174).
3. Включите заднюю передачу. Наружные зеркала установятся в предустановленное положение.
4. Отрегулируйте зеркала до требуемого положения наклона.
5. Выполните процедуру сохранения в памяти для текущего положения водительского сиденья.
6. На центре сообщений отобразится надпись **НАКЛОН НАР. ЗЕРК. СОХРАНЕН** и прозвучит один звуковой сигнал.

Эту функцию можно активировать или отключить. См. **МАРШРУТНЫЙ КОМПЬЮТЕР** (на стр. 150).

ВНУТРЕННЕЕ ЗЕРКАЛО

Ручная регулировка зеркала

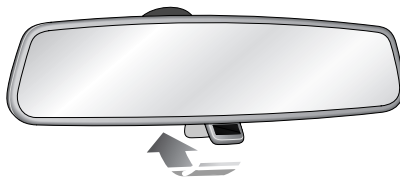

E80447

Передвиньте рычаг (вперед или назад), чтобы ослабить воздействие слепящего света фар идущего сзади автомобиля.

Зеркало с автоматическим затемнением

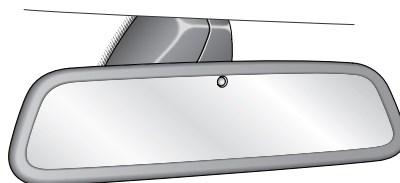

E81427

Некоторые зеркала заднего вида способны автоматически затемняться, тем самым, ослабляя воздействие слепящего света фар идущего сзади автомобиля. Эта опция автоматически отключается при выборе задней передачи.

Примечание: Если заднее стекло закрыто или попаданию света на зеркало что-то препятствует, система автоматического затемнения может работать неправильно.

Приборы

ОБЗОР ПАНЕЛИ ПРИБОРОВ

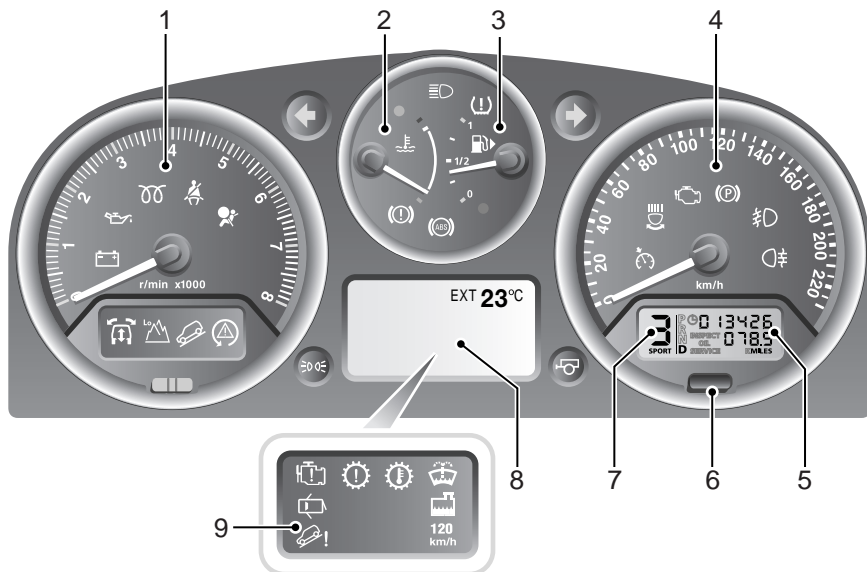

E80508

1. Тахометр
2. Указатель температуры
3. Указатель уровня топлива
4. Спидометр
5. Указатель общего пробега (одометр) и счетчик пройденного пути
6. Выключатель сброса счетчика пройденного пути
7. Дисплей положения селектора АКПП
8. Главная информационная панель
9. Панель сигнализаторов

УКАЗАТЕЛИ

Тахометр

Показывает частоту вращения коленчатого вала двигателя в оборотах в минуту (x 1000). При езде в нормальных условиях двигатель обеспечивает наименьший расход топлива на 2000–3000 об/мин.

Приборы

Указатель температуры

ВНИМАНИЕ!

- ⚠ Перегрев может привести к серьезному повреждению двигателя.

При нормальной рабочей температуре указатель расположен посередине между красным и синим секторами прибора (точное положение меняется в зависимости от погодных условий).



E80509

Если стрелка поднимается выше середины, это указывает на перегрев охлаждающей жидкости двигателя. Если указатель перемещается в красный сектор и загорается красный сигнализатор (показан стрелкой), может произойти серьезное повреждение двигателя (в этих условиях кондиционер может выключиться и мощность двигателя уменьшится для снижения нагрузки). Автомобиль нужно как можно быстрее остановить, соблюдая меры предосторожности. Дайте двигателю поработать на холостом ходу пока сигнализатор не погаснет, а стрелка указателя не вернется в нормальное положение. Если проблема сохраняется, немедленно обратитесь за квалифицированной помощью.

Указатель уровня топлива

ВНИМАНИЕ!

- ⚠ Не допускайте полной выработки топлива. Возникающие в результате этого пропуски зажигания могут вывести из строя каталитический нейтрализатор.

При переводе выключателя стартера в положение II стрелка быстро поднимается, показывая уровень топлива в топливном баке.



E80510

Когда остаток топлива подходит к 12 литрам (три галлона), включается желтый сигнализатор низкого уровня топлива. Этот остаток топлива позволит проехать приблизительно 80 км (50 миль). См. **ПОЛНАЯ ВЫРАБОТКА ТОПЛИВА** (на стр. 226).

Коробка передач

МЕХАНИЧЕСКАЯ КОРОБКА ПЕРЕДАЧ

ВНИМАНИЕ!

⚠ Если автомобиль движется со скоростью выше 24 км/ч (15 миль/ч), включение задней передачи блокируется. Запрещается включать заднюю передачу, если автомобиль движется вперед. Это может привести к серьезному повреждению коробки передач и дорогостоящему ремонту.

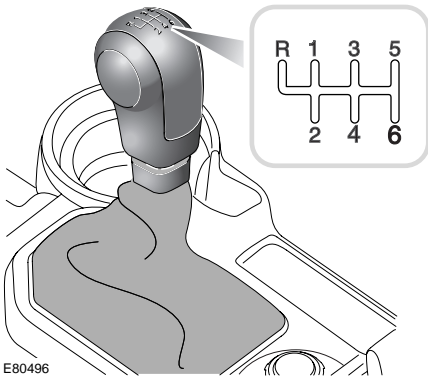

E80496

В нейтральном положении подпружиненный рычаг переключения передач находится между положениями **3** и **4**. Для включения передачи заднего хода требуется дополнительное усилие.

АВТОМАТИЧЕСКАЯ КОРОБКА ПЕРЕДАЧ

ПРЕДУПРЕЖДЕНИЯ

⚠ Не оставляйте в автомобиле детей без присмотра, особенно с ключами, вставленными в выключатель стартера.

⚠ На неподвижном автомобиле необходимо включать режим парковки (**P**) и стояночный тормоз. При любой другой включенной передаче автомобиль может начать самопроизвольное движение и стать причиной гибели или тяжелых травм окружающих.

⚠ Перед выходом из автомобиля всегда устанавливайте селектор передач в положение **P**, а выключатель стартера в положение **O**.

Коробка передач

Положения селектора передач

ПРЕДОСТЕРЕЖЕНИЯ

- ⚠ Не включайте положение парковки (**P**) при движении автомобиля. Это может привести к серьезному повреждению коробки передач.
- ⚠ Не включайте заднюю передачу (**R**) при движении автомобиля вперед. Это может привести к серьезному повреждению коробки передач.
- ⚠ Не включайте передачу переднего хода при движении автомобиля задним ходом. Это может привести к серьезному повреждению коробки передач.
- ⚠ Не увеличивайте обороты двигателя и не допускайте превышения холостых оборотов пока автомобиль стоит на месте, когда включена любая передача, или во время включения **D** или **R**.
- ⚠ Не оставляйте автомобиль в неподвижном состоянии с включенной передачей и работающим двигателем. Если требуется работа двигателя на холостых оборотах в течение сравнительно длительного периода, обязательно включите **P** или **N**.

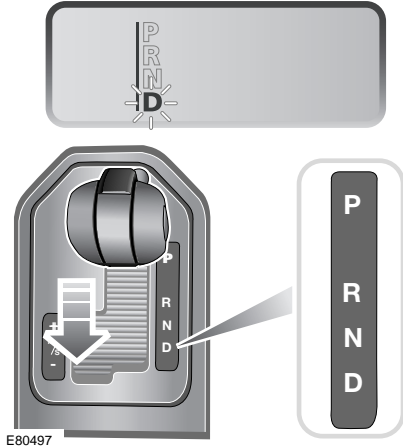

Световой индикатор на панели селектора передач и цифра или буква на дисплее панели приборов указывают включенную передачу.

P – Стоянка

Это положение блокирует трансмиссию, оно должно устанавливаться до выключения двигателя. Перед включением **P** убедитесь, что автомобиль неподвижен, а стояночный тормоз включен.

Перед перемещением селектора в положение **P** следует нажать кнопку разблокировки селектора.

Когда ключ стартера находится в положении **II**, нажмите кнопку разблокировки селектора и педаль ножного тормоза для перемещения селектора в положение **P**.

Примечание: Если ключ зажигания не находится в положении **II**, рычаг селектора невозможно переключить из положения **P**.

Коробка передач

R – Задний ход

Перед включением **R** убедитесь в неподвижности автомобиля и нажатии тормоза. Перед перемещением селектора в положение заднего хода следует нажать кнопку разблокировки селектора.

N – Нейтраль

Если автомобиль неподвижен, а двигатель должен какое-то время работать на холостых оборотах, включите нейтральную передачу **N**. Следует включить электрический стояночный тормоз.

Если автомобиль остается неподвижным, рычаг селектора передач блокируется в положении **N**, и для его перемещения необходимо отпустить педаль тормоза и нажать кнопку разблокировки селектора.

D – Передний ход

Перед включением передней передачи убедитесь в том, что нажат тормоз. Для обычного движения автомобиля включите передачу **D**, при движении переключение передач будет происходить автоматически в соответствии со скоростью движения и положением педали акселератора.

Кикдаун в автоматическом режиме

Нажмите педаль акселератора полностью до упора, при этом нога, находящаяся на педали, почувствует щелчок. После этого произойдет переключение на подходящую более низкую передачу и быстрое ускорение. После отпускания педали возобновится обычный режим переключения передач в зависимости от скорости и положения педали акселератора.

***Примечание:** Умеренное нажатие на педаль акселератора также может привести к переключению на пониженную передачу, в зависимости от скорости движения автомобиля.*

Спортивный режим

В спортивном режиме трансмиссия остается на пониженных передачах дольше.

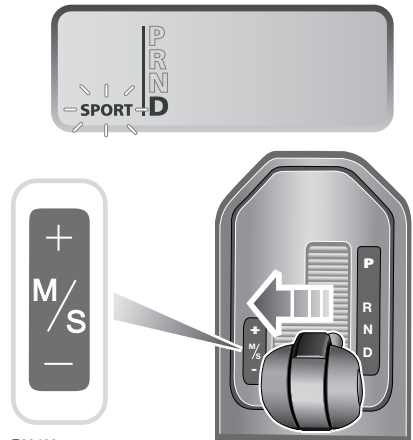

E80499

Коробка передач

Для включения спортивного режима переместите селектор из положения **D** по направлению к левой стороне автомобиля. На дисплее панели приборов появится надпись **SPORT**, а сбоку от селектора загорится индикатор.

Спортивный режим можно отключить в любой момент перемещением селектора в положение **D**.

Для возврата в спортивный режим после включения CommandShift переместите селектор в положение **D**. Затем переместите его назад в спортивный режим.

Примечание: На автомобилях, оборудованных системой распознавания поверхности Terrain Response, спортивный режим доступен только если выбрана основная программа Terrain Response.

CommandShift™

Переключение передач в режиме CommandShift можно применять как альтернативу автоматическому переключению передач, это особенно эффективно для быстрого ускорения или для торможения двигателем.

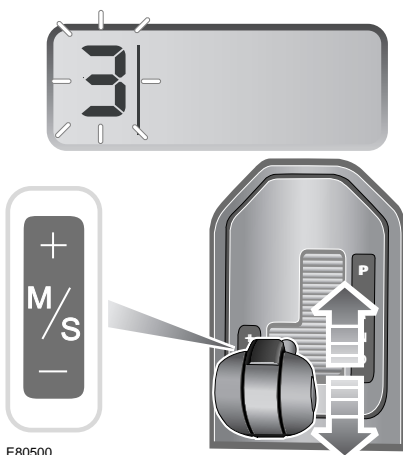

E80500

1. При включенной передаче **D** переместите селектор передач из положения **D** к левой стороне автомобиля.
2. Коробка передач будет автоматически выбирать наиболее подходящую передачу в зависимости от скорости движения и положения педали акселератора. Переместите селектор вперед (+) или назад (-) для ручного переключения на более низкую или более высокую передачу вручную. На дисплее центра сообщений появится надпись **ВЫБРАН РЕЖИМ COMMANDSHIFT**.
3. При каждом переключении рычага селектора вперед (+) будет происходить переключение на более высокую передачу, а при каждом переключении назад (-) – на более низкую. Включенная передача отображается на дисплее панели приборов.

Коробка передач

4. Для отключения режима CommandShift переместите рычаг селектора обратно в положение **D**.

Примечание: Если активна одна из специальных программ *Terrain Response*, автоматическая коробка передач напрямую переключается в режим CommandShift при переводе рычага в положение *Sport/CommandShift*.

CommandShift в повышенном диапазоне

Если режим CommandShift выбран в высоком диапазоне, для трогания с места следует включить передачу **1**. Нормальная последовательная смена передач может применяться при движении автомобиля.

CommandShift в пониженном диапазоне

Если режим CommandShift выбран в пониженном диапазоне, автомобиль может тронуться с места на передаче **1, 2** или **3**.

Кикдаун в режиме CommandShift

В режиме CommandShift применение кикдауна отключает режим ручного переключения, обеспечивая более интенсивное ускорение.

При использовании CommandShift в повышенном диапазоне кикдаун приводит к переключению на самую низкую передачу из возможных для данной скорости.

Электронное включение автоматических режимов

В автоматическом или спортивном режиме (недоступны в режиме CommandShift) моменты переключения передач регулируются в соответствии с дорожными условиями.

Движение на подъем, буксировка прицепа и большая высота

Для сокращения количества переключений передач во время движения на подъем или буксировки более низкие передачи удерживаются дольше. Это также позволяет уменьшить влияние пониженного крутящего момента двигателя на больших высотах.

Движение под уклон

Включается низшая передача, обеспечивая максимальную эффективность торможения двигателем.

Высокая температура

Трансмиссия включит программу переключения передач, предназначенную для облегчения процесса охлаждения.

Неисправность трансмиссии

Если зарегистрирована неисправность трансмиссии, на дисплее положения селектора передач отображается **F** и доступным становится лишь ограниченное количество передач. Незамедлительно обратитесь к дилеру/в технический компании Land Rover.

Коробка передач

Сообщения

На дисплее центра сообщений могут появляться следующие сообщения. Некоторые сообщения предназначены для других рынков, и таким образом, не будут появляться на вашем автомобиле.

Сообщение	Описание	Что делать?
НЕИСПР. КПП	Указывает водителю на неисправность автоматической трансмиссии.	Немедленно обратитесь за квалифицированной помощью.
НЕИСПР. КПП ДОСТУПНО ОГРАНИЧ. ЧИСЛО ПЕРЕДАЧ	Указывает водителю на наличие в автоматической трансмиссии неисправности, которая может повлиять на характеристики автомобиля.	Немедленно обратитесь за квалифицированной помощью.
НЕИСПР. КПП ПЕРЕГРЕВ КПП	Указывает водителю на неисправность автоматической трансмиссии и ее перегрев.	Немедленно обратитесь за квалифицированной помощью.

Коробка передач

РАЗДАТОЧНАЯ КОРОБКА

ВНИМАНИЕ!

⚠ Не применяйте дополнительное оборудование, такое как роликовые генераторы, приводимые в движение только одним или двумя колесами автомобиля, поскольку они могут стать причиной повреждения раздаточной коробки.

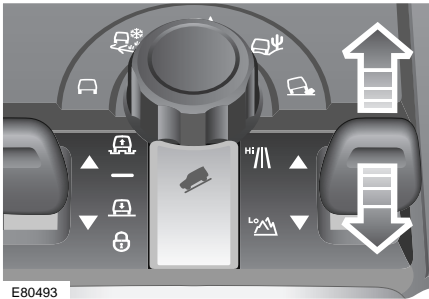

Раздаточная коробка допускает включение передач повышенного или пониженного диапазона.

Повышенный диапазон (Hi)

Повышенный диапазон передаточных чисел **Hi** следует использовать для всех нормальных условий движения по дорогам, а также при движении по сухой ровной местности на бездорожье.

Пониженный диапазон (Lo)

Диапазон **Lo** можно применять только в условиях, когда необходимо маневрирование на низкой скорости.

Кроме того, применяйте диапазон **Lo** для более сложных внедорожных условий. Не используйте пониженный диапазон **Lo** для поездок по обычным дорогам.

Изменение диапазона

Рекомендуется переключение диапазона на неподвижном автомобиле. На автомобилях, оборудованных центром сообщений, отображаемые сообщения помогают опытным водителям производить смену диапазона во время движения.

Указатели смены диапазона

В диапазоне **Hi** на световом индикаторе переключателя диапазонов горит надпись **Hi**



В диапазоне **Lo** на панели приборов горит зеленый предупреждающий световой индикатор, а на переключателе диапазонов горит надпись **Lo**.

Коробка передач

Смена диапазонов с Hi на Lo показана на иллюстрации

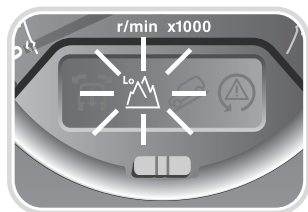

E80494

Пока происходит процесс переключения, световой индикатор диапазонов будет мигать следующим образом.

Переключение диапазона с Hi на Lo

- Лампа диапазона **Lo** и индикатор мигают во время переключения, затем горят постоянным светом.
- Лампа диапазона **Hi** гаснет по завершении переключения.
- Прозвучит предупреждающий звуковой сигнал, а на дисплее центра сообщений кратковременно появится надпись **ВЫБРАН НИЗКИЙ ДИАП.**

Переключение диапазона с Lo на Hi

- Во время переключения диапазона одновременно мигают лампа диапазона **Hi** и индикатор диапазона **Lo**.
- По завершении переключения лампа диапазона **Hi** начинает гореть постоянно.
- По завершении переключения индикатор диапазона **Lo** гаснет.
- Прозвучит предупреждающий звуковой сигнал, а на дисплее центра сообщений кратковременно появится надпись **ВЫБРАН ПОВЫШ. ДИАП.**

Переключение диапазона на неподвижном автомобиле

На неподвижном автомобиле включите нейтральную передачу.

Переместите переключатель раздаточной коробки в положение требуемого диапазона и отпустите его. Переключатель вернется в исходное положение, и через несколько секунд переключение будет подтверждено.

Переключение диапазона при движении

Примечание: Если при попытке переключения диапазона скорость автомобиля слишком высока, прозвучит звуковой сигнал и на дисплее центра сообщений появится надпись **СЛИШК. ВЫС. СКОР. ДЛЯ СМЕНЫ ДИАП.**

Коробка передач

Автоматическая коробка передач – с повышенного на пониженный

1. Если автомобиль замедляется и скорость движения находится между 40 км/ч (24 мили/ч) и 3 км/ч (2 мили/ч) включите **N**.
2. Если перед использованием переключателя раздаточной коробки передача **N** не выбрана, появится надпись **ДЛЯ СМЕНЫ ДИАПАЗОНА ВЫБЕР. НЕЙТРАЛЬ** (для переключения диапазона включите нейтраль) и прозвучит предупреждающий звуковой сигнал.
3. Потяните переключатель раздаточной коробки назад в положение **Lo** и отпустите.
4. Переключатель вернется в исходное положение, и через несколько секунд переключение будет подтверждено. До завершения переключения диапазона включить передачу переднего хода невозможно.

Механическая коробка передач – с повышенного на пониженный

1. Когда автомобиль замедляется и скорость движения находится между 20 км/ч (12 мили/ч) и 3 км/ч (2 мили/ч), нажмите на педаль сцепления и переведите рычаг переключения передач в нейтральное положение.
2. Если перед использованием переключателя раздаточной коробки нейтральная передача не включена, появится надпись **ДЛЯ СМЕНЫ ДИАП. ВЫБЕР.НЕЙТРАЛЬ** и прозвучит предупреждающий звуковой сигнал.
3. Потяните переключатель раздаточной коробки назад в положение **Lo** и отпустите.
4. Переключатель вернется в исходное положение, и через несколько секунд переключение будет подтверждено. Если переключение передачи происходит до завершения переключения диапазона, диапазон не меняется и раздаточная коробка может оставаться в нейтральном положении. При этом выдается звуковое предупреждение.
5. В случае нарушения процедуры переключения диапазона необходимо снова перевести рычаг переключения передач в нейтральное положение и повторить процедуру переключения диапазона.

Коробка передач

Переключение с пониженного на повышенный

Во время движения автомобиля со скоростью не более 60 км/ч (38 миль в час) выберите положение **N** или нейтраль. Нажмите переднюю часть переключателя раздаточной коробки до положения **Ni** и отпустите.

Указатели переключения диапазона работают так же, как и при переключении на неподвижном автомобиле.

Затем переключитесь в положение **D** или, для механической коробки передач, на наиболее подходящую передачу для данной скорости автомобиля.

Сигнализаторы и сообщения для коробки передач

При возникновении неисправности в коробке передач на панели приборов загорается сигнализатор или на главной информационной панели появляется соответствующее сообщение.



Если коробка передач работает в режиме ограниченного

функционирования, горит ее сигнализатор янтарного цвета. Необходимо как можно скорее обратиться за квалифицированной помощью.

Если коробка передач не способна работать исправно, горит ее сигнализатор красного цвета. Как можно быстрее остановите автомобиль на ближайшем безопасном участке дороги и выключите двигатель. На пять минут выключите зажигание, затем снова его включите. Если красный сигнализатор по-прежнему горит, значит пользоваться автомобилем нельзя.

Примечание: Этот сигнализатор отсутствует на автомобилях с информационной панелью.



Если температура масла в коробке передач повышается до

установленного предела, загорается красный сигнализатор температуры коробки передач. Остановите автомобиль на ближайшем безопасном участке дороги и выключите двигатель. Прежде чем продолжить поездку, дайте коробке передач остыть в течение часа.

Примечание: Этот сигнализатор отсутствует на автомобилях с информационной панелью.

Коробка передач

Сообщения

На дисплее центра сообщений могут появляться следующие сообщения. Некоторые сообщения предназначены для других рынков, и таким образом, не будут появляться на вашем автомобиле.

Сообщение	Описание	Что делать?
ДЛЯ СМЕНЫ ДИАП.ВЫБЕР. НЕЙТРАЛЬ	Предупреждает водителя о невозможности переключения диапазона, пока не будет включена нейтральная передача.	Включите нейтраль.
НЕИСПР. КПП ОГР.ТЯГ.УСИЛ.	Указывает водителю на неисправность системы управления раздаточной коробкой.	Уменьшите скорость и немедленно обратитесь за квалифицированной помощью. Пропроходимость по бездорожью уменьшится.
НЕИСПР. КПП ОГР.ТЯГ.УСИЛ.	Неисправность модуля управления раздаточной коробкой.	Уменьшите скорость и немедленно обратитесь за квалифицированной помощью.
НЕИСПР. КПП ОСТАНОВИТЕСЬ	Указывает водителю на неисправность в электронном заднем дифференциале.	Остановите автомобиль, как только будет возможно.
ПЕРЕГРЕВ КПП УМЕНЬШ.СКОР.	Температура заднего дифференциала достигла предельно допустимого значения или приближается к нему.	Уменьшите скорость и немедленно обратитесь за квалифицированной помощью.
СЛИШК.ВЫС. СКОР. ДЛЯ СМЕНЫ ДИАПАЗОНА	Водитель произвел попытку переключения диапазона на слишком большой скорости.	Уменьшите скорость до 40 км/ч (25 миль/ч) для автоматической коробки передач или до 20 км/ч (12 миль/ч) для механической коробки передач.
СМЕНА ДИАПАЗОНА КПП НЕДОСТУПНА	Указывает водителю на неисправность, не позволяющую выполнить переключение диапазона раздаточной коробки.	Уменьшите скорость и немедленно обратитесь за квалифицированной помощью.

Информационные дисплеи

МАРШРУТНЫЙ КОМПЬЮТЕР

Примечание: Часы устанавливаются при помощи аудиосистемы. См. **ЧАСЫ** (на стр. 166).

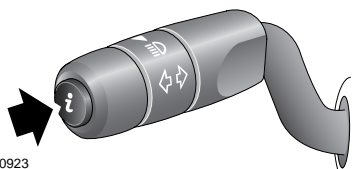

E90923

После запуска двигателя и выполнения проверки системы на дисплее отобразится температура окружающего воздуха.

Если автомобиль находится в движении, отображается пройденное за поездку расстояние.

Примечание: Водитель может выбирать единицы измерения. См. **ПЕРСОНАЛЬНЫЕ НАСТРОЙКИ** (на стр. 151).

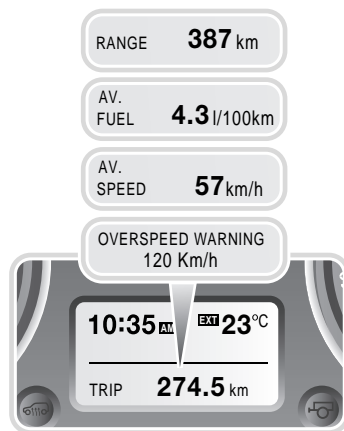

E90924

Короткими нажатиями кнопки **i** (менее двух секунд) можно выполнять переключение между следующими данными:

- запас хода (с текущим количеством топлива в баке);
- средний расход топлива;
- средняя скорость движения;
- функция предупреждения о превышении скорости (продолжительное нажатие включает или выключает функцию);
- просмотр списка действующих предупреждающих сообщений;
- температура окружающего воздуха;
- пробег поездки (при длительном нажатии расстояние в записывающем устройстве сбрасывается на ноль, затем начинается запись расстояния).

Информационные дисплеи

ПЕРСОНАЛЬНЫЕ НАСТРОЙКИ

Можно выбирать различные установки маршрутного компьютера по вашему желанию. Все выбранные настройки будут привязаны к пульту дистанционного управления, использованному в процессе. В будущем эти настройки вызываются при отпирании автомобиля с помощью этого пульта дистанционного управления. См. **ФУНКЦИЯ ПАМЯТИ** (на стр. 174).

При ключе зажигания в любом положении, неподвижном автомобиле и пустом дисплее, кратковременное нажатие (менее двух секунд) кнопки **i** включает меню **ПАРАМЕТРЫ**.

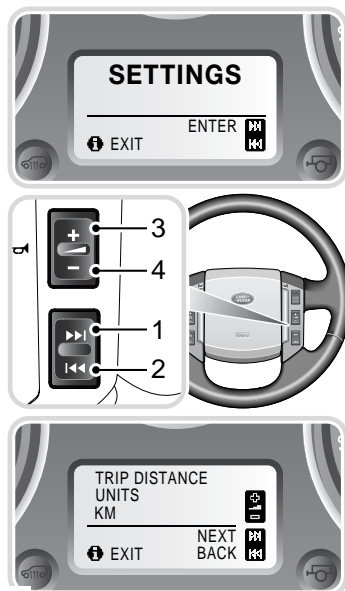

E81030

Для доступа к настройкам, которые можно персонализировать, нажмите **1**.

Для пролистывания пунктов меню нажмите **1** или **2**. Для выбора функций нажмите **3** или **4**.

После выбора функций кратковременно нажмите кнопку **i** для сохранения изменений и возврата на главный экран маршрутного компьютера.

Примечание: Во время движения автомобиля производить изменения настроек невозможно.

Информационные дисплеи

НАСТРОЙКИ МАРШРУТНОГО КОМПЬЮТЕРА	ВЫБОР
TRIP DISTANCE UNITS (odometer) (единицы пройденного расстояния [одометр])	MILES и КМ (расстояние мили/км)
FUEL USAGE UNITS (единицы расхода топлива)	MPG (миль/галлон) l/100 km (л/100 км) Км/l (км/л)
EXTERNAL TEMPERATURE (температура наружного воздуха)	°C или °F
OVERSPEED WARNING (предупр. о превыш. скор.)	Выкл. 20–250 км/ч или 15–140 миль/ч с шагом 5 единиц
HEADLAMP OFF DELAY (задержка выкл. фар)	30, 60, 120, 240 секунд
АВТ. БЛОК. ДВЕРЕЙ (запирание в зависимости от скорости)	ВКЛ/ВЫКЛ
REVERSE MIRROR DIP (зерк.зад.вида наклон)†	ВКЛ/ВЫКЛ
LAZY ENTRY† (упр. вход/выход)	ВКЛ/ВЫКЛ
RESTORE DEFAULTS SETTINGS (восстановл. станд. настроек)	ДА/НЕТ

† Только для автомобилей с памятью положения водительского сиденья.

Информационные дисплеи

ИНФОРМАЦИОННЫЕ СООБЩЕНИЯ

ВНИМАНИЕ!



Не игнорируйте предупреждения, немедленно принимайте соответствующие меры. Несоблюдение этого правила может привести к повреждению автомобиля.

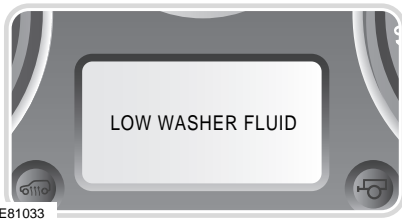

При определении неисправности, а также при отключении выключателя стартера на главном центре сообщений отображаются предупреждающие и информационные сообщения для водителя.

Сообщения отображаются в порядке значимости, при этом критические предупреждения имеют высший приоритет. Сообщения группируются по следующим категориям.

Критические предупреждения

Критические предупреждения сопровождаются звуковым сигналом, а текст сообщения может сопровождаться определенным символом.

Предупреждения

Предупреждения не критичны, но на них следует реагировать как можно быстрее. Она также могут сопровождаться звуковым сигналом.



Все предупреждения отображаются в течение около четырех секунд, после чего на дисплее центра сообщений появляется этот символ, указывающий на наличие сообщений для просмотра. Для просмотра сообщений нажимайте кнопку **i** на рычаге указателя поворотов, пока не появится список сообщений.

На информационной панели будут последовательно выводиться сообщения, пока кнопка **i** не будет нажата повторно.

Информационные сообщения

Информационные сообщения отображаются при включении или выключении стартера. Если сообщение требует коррективных действий, необходимо как можно быстрее их выполнить.

Языки

Язык, используемый главным центром сообщений, устанавливается дилером.

Если установлена навигационная система, используется язык, выбранный для дисплея навигации. Если главный центр сообщений не поддерживает выбранный язык навигации, сообщения отображаются на английском.

Информационные дисплеи

Указатель интервалов технического обслуживания



E81053

Если выключатель стартера установлен в положение II, и пробег достиг определенного значения, отображается остаток пробега до следующего технического обслуживания. Знак «минус» перед значением пробега указывает на расстояние, пройденное автомобилем с просроченным техническим обслуживанием.

Приблизительно через пять секунд дисплей переходит на отображение общего пробега.

Примечание: Во время технического обслуживания устанавливается пробег до следующего обслуживания.

Дисплей селектора коробки передач



E81054

На автомобиле с автоматической коробкой передач дисплей показывает текущее положение селектора, а также выбор режима **SPORT**.

На автомобиле с механической коробкой передач дисплей показывает включенную передачу.

Система управления микроклиматом

ВЕНТИЛЯЦИОННЫЕ КАНАЛЫ

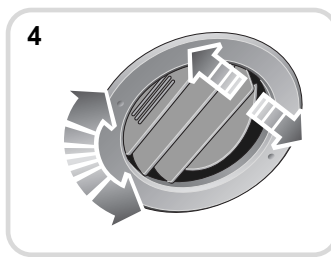
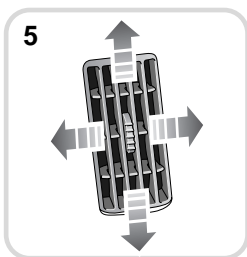
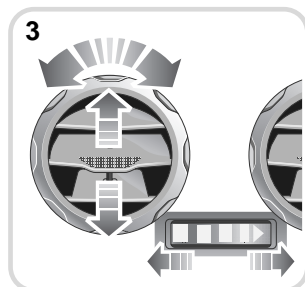
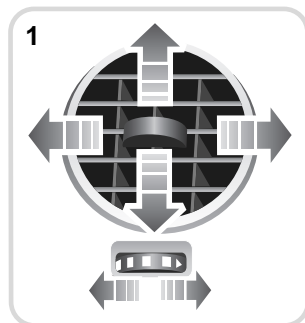
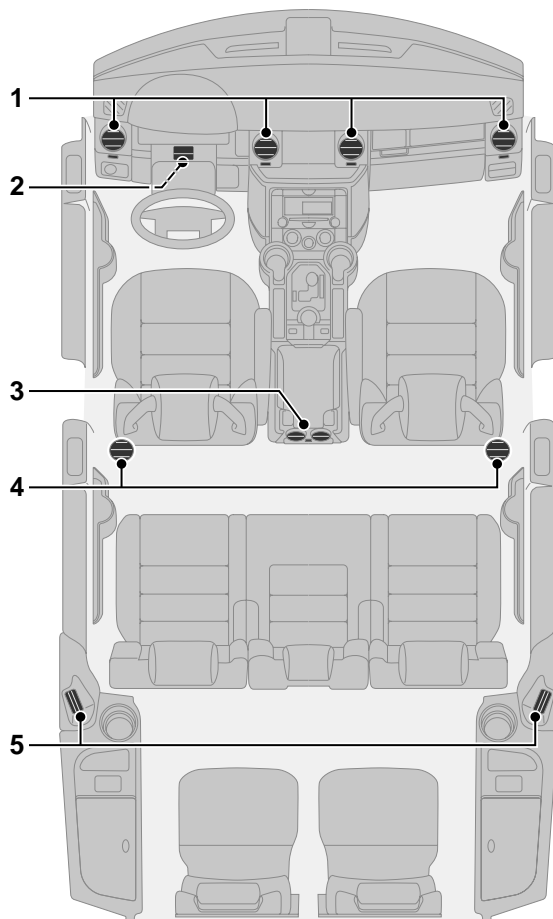

E81929

Система управления микроклиматом

- 1 Обдув на уровне лица
- 2 Обдув коленей водителя
- 3 Регулирование обдува на задней части центральной консоли
- 4 Регулирование обдува в задней верхней части салона
- 5 Регулирование обдува на задней стойке

Примечание: Для обеспечения наилучшей вентиляции и сокращения шума вентиляционные отверстия должны быть полностью открыты, если установлено управление распределением воздуха.

Обдув сидений третьего ряда

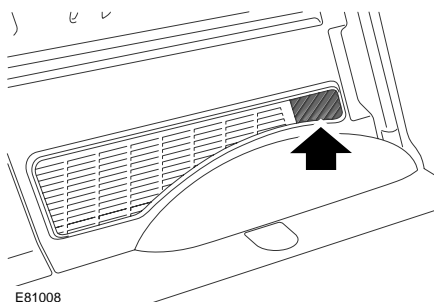

Нерегулируемое вентиляционное отверстие на панели в левой задней части салона обеспечивает обдув нижней зоны для сидений третьего ряда.

Входящий воздух

Система вентиляции забирает воздух через решетчатый воздухозаборник перед ветровым стеклом. Всегда содержите решетку воздухозаборника в чистоте, удаляя листья, снег и лед.

Фильтр очистки воздуха от микрочастиц

Фильтр очистки воздуха от микрочастиц предотвращает попадание в салон пыли, частиц промышленных отходов, дорожной пыли и прочих частиц, проникающих в салон через вентиляционные отверстия.

Комбинированный фильтр

Автомобили, оборудованные автоматическим регулятором температуры, оснащены угольным фильтром, комбинированным с фильтром микрочастиц, который сокращает количество запахов, проникающих в автомобиль через отопительную систему.

Система управления микроклиматом

РУЧНОЙ РЕЖИМ УПРАВЛЕНИЯ МИКРОКЛИМАТОМ

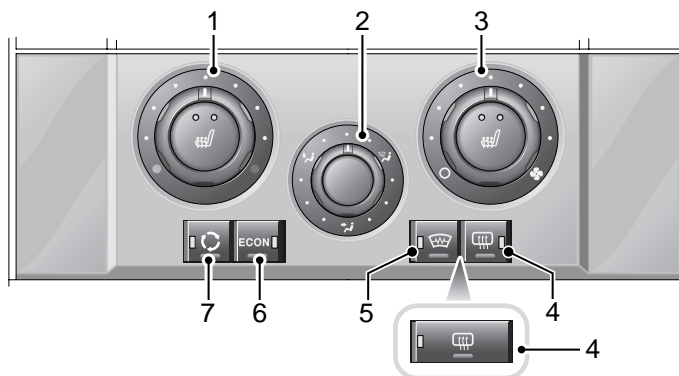

E80976

1. Регулятор температуры. Вращайте для регулировки температуры левую или правую ручку.
2. Регулятор распределения воздуха. Вращайте для выбора нужного направления потока воздуха.
3. Регулятор скорости вращения вентилятора. Вращайте для изменения скорости работы вентилятора
4. Обогрев заднего стекла. Нажмите для включения или выключения.
5. Обогрев лобового стекла. Нажмите для включения или выключения.
6. Экономичный режим. Нажмите для включения или выключения.
7. Регулятор рециркуляции воздуха. Нажмите для включения или выключения.

Примечание: Каждый выключатель подсвечивается при включении.

Примечание: Ваш автомобиль может быть оснащен системой обогрева ветрового стекла.

Использование органов управления

При ручной настройке работы кондиционера можно задать температуру воздуха, его направление и скорость подачи. Также возможна рециркуляция воздуха.

Регулировка температуры

Для максимального кондиционирования воздуха поверните до упора ручку регулировки температуры против часовой стрелки. При этом происходит включение кондиционера и системы рециркуляции, вентилятор включается на максимальную скорость вращения, а поток воздуха направляется на уровне лица. Для максимального обогрева ног и ветрового стекла поверните регулятор температуры до упора по часовой стрелке.

Примечание: При работающей системе разница температур между левой и правой сторонами салона не может превышать 4°C (7°F).

Система управления микроклиматом

Примечание: При остановке движения на автомобилях с автоматической коробкой передач ставьте селектор в положение **P** или **N** чтобы повысить эффективность работы кондиционера.

Управление распределением воздуха

Примечание: Чтобы обеспечить поток воздуха для обоих положений, установите регулятор между двумя символами.



Обдув ветрового и боковых стекол



Обдув на уровне лица



Обдув на уровне ног

Экономичный режим



При включении экономичного режима кондиционер отключается и расход топлива уменьшается.

Рециркуляция воздуха



Рециркуляция воздуха предотвращает попадание в салон выхлопных газов и оказывает значительное влияние на уменьшение влажности воздуха и производительность системы кондиционирования.

Примечание: При длительной рециркуляции воздуха могут запотевать стекла.

Общие примечания

- Для эффективной работы системы автоматической регулировки температуры следует закрыть все окна и потолочный люк и очистить воздухозаборники от льда, снега, листьев и прочего мусора.
- Кондиционер не работает при выключенном двигателе.

Система управления микроклиматом

АВТОМАТИЧЕСКОЕ УПРАВЛЕНИЕ МИКРОКЛИМАТОМ

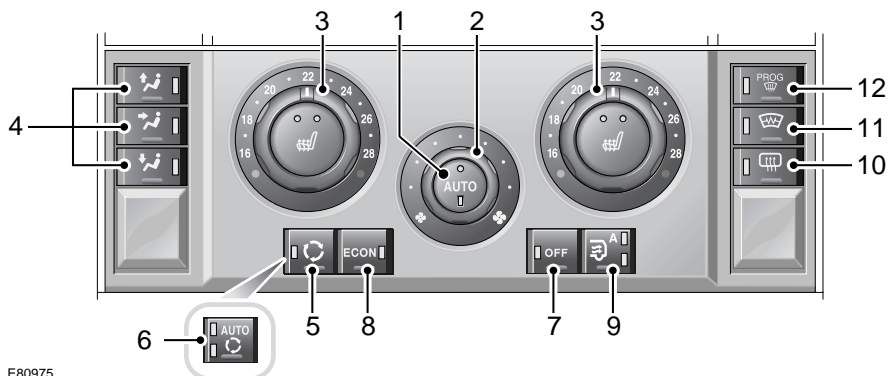

E80975

1. Автоматический режим. Нажмите для включения или выключения.
2. Регулятор скорости вращения вентилятора. Вращайте для изменения скорости работы вентилятора.
3. Регуляторы температуры. Вращайте для регулировки температуры левую или правую ручку.
4. Кнопки распределения воздуха. Нажмите для выбора нужного направления потока воздуха.
5. Регулятор рециркуляции воздуха – ручной. Нажмите для включения или выключения.
6. Регулятор рециркуляции воздуха – с датчиком загрязнения. Нажмите для включения или выключения.
7. Выкл. Нажмите для выключения.
8. Экономичный режим. Нажмите для включения.
9. Микроклимат в задней части салона. Нажмите для регулировки микроклимата в задней части салона.
10. Обогрев заднего стекла. Нажмите для включения или выключения.
11. Обогрев лобового стекла. Нажмите для включения или выключения.
12. Режим оттаивания. Нажмите для включения или выключения.

Набор регуляторов зависит от комплектации автомобиля. Варианты показаны на врезках к основной иллюстрации.

Примечание: Система может оснащаться обогревом ветрового стекла.

Примечание: Каждый выключатель подсвечивается при включении.

Система управления микроклиматом

Использование органов управления

Система кондиционирования воздуха обладает функциями автоматического поддержания температуры и управления распределением воздуха, а также программируется для поддержания оптимального уровня комфорта в салоне автомобиля во всех климатических условиях, кроме особо суровых.

Автоматический режим

Автоматический режим подходит для большинства условий.

- Для включения нажмите **AUTO**.
- Для установки нужной температуры вращайте регулятор температуры влево или вправо.

В автоматическом режиме кондиционирование воздуха, его распределение, скорость вентилятора и рециркуляция воздуха регулируются автоматически, поддерживая микроклимат в салоне независимо от окружающих условий.

Управление распределением воздуха и подачей воздуха может осуществляться отдельно с отключением автоматического режима. При этом световой индикатор на выключателе **AUTO** гаснет. Круглый световой индикатор обозначает подачу воздуха, прямоугольный – распределение воздуха. Для возврата в автоматический режим нажмите **AUTO** еще раз.

Примечание: Если регуляторы распределения воздуха и скорости вращения вентилятора используются отдельно, система не может устанавливать и поддерживать нужные настройки температуры.

Регулировка температуры

Для максимального кондиционирования воздуха поверните до упора ручку регулировки температуры против часовой стрелки. Этот режим включает кондиционирование и рециркуляцию воздуха. Он также устанавливает максимальную скорость вентилятора и выбирает подачу воздуха на уровне лица.

Примечание: При работающей системе разница температур между левой и правой сторонами салона не может превышать 4°C (7°F).

Примечание: При очень медленном движении в потоке автомобилей для достижения максимальной эффективности кондиционирования воздуха установите селектор КПП в положение **P** или **N**.

Управление распределением воздуха

Примечание: Чтобы обеспечить поток воздуха для обоих положений, установите регулятор между двумя символами.



Обдув ветрового и боковых стекол



Обдув на уровне лица



Обдув на уровне ног

Система управления микроклиматом

Рециркуляция воздуха – ручное управление



Рециркуляция воздуха предотвращает попадание в салон выхлопных газов и оказывает значительное влияние на уменьшение влажности воздуха и производительность системы кондиционирования.

Примечание: При длительной рециркуляции воздуха могут запотевать стекла.

Рециркуляция воздуха – с датчиком загрязнения



Нажмите кнопку один раз для включения рециркуляции воздуха.

Нажмите кнопку второй раз для включения автоматической рециркуляции воздуха. Нажмите кнопку третий раз для отключения.

Автоматическая рециркуляция воздуха предотвращает попадание в салон выхлопных газов.

Примечание: При длительной рециркуляции воздуха могут запотевать стекла.

Выкл.



Нажмите для выключения системы. В выключателе загорится световой индикатор.

Экономичный режим



Для выключения кондиционера и снижения расхода топлива нажмите кнопку **ECON**.

Микроклимат в задней части салона



Блок регулирования в задней части салона позволяет управлять микроклиматом пассажирам на задних сиденьях.

- Чтобы использовать регулирование обогрева и кондиционирования задней части салона только с переднего блока, нажмите кнопку один раз. Загорится верхний индикатор янтарного цвета.
- Нажмите кнопку второй раз для ручного регулирования микроклимата пассажирами на задних сиденьях. Загорится нижний индикатор янтарного цвета.
- Выключение: нажмите кнопку третий раз.

Примечание: Не загораживайте вентиляционное отверстие на краю панели в задней части салона.

Режим оттаивания



Режим оттаивания используется при запотевании или обледенении ветрового стекла.

Общие примечания

- Для эффективной работы системы автоматической регулировки температуры следует закрыть все окна и потолочный люк и очистить воздухозаборники от льда, снега, листьев и прочего мусора.
- При выключенном двигателе компрессор кондиционера не работает.

Система управления микроклиматом

ОРГАНЫ УПРАВЛЕНИЯ МИКРОКЛИМАТОМ ДЛЯ ПАССАЖИРОВ, СИДЯЩИХ СЗАДИ

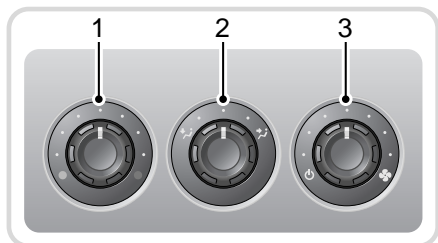
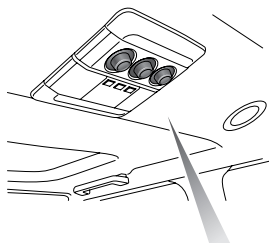

ЕВ1009

- 1** Регулятор температуры: вращайте по часовой стрелке (красная точка), чтобы повысить температуру подаваемого воздуха.
- 2** Регулятор распределения потоков воздуха: поверните до упора против часовой стрелки, чтобы направить поток воздуха на вентиляционную решетку третьего ряда сидений поверните до упора по часовой стрелке, чтобы направить поток воздуха на верхние вентиляционные решетки заднего ряда и вентиляционные решетки задних стоек.
- 3** Регулятор скорости вращения вентилятора: вращайте по часовой стрелке, чтобы увеличить поток воздуха.

Примечание: Панель работает, только если кнопка включения заднего блока управления на передней панели установлена на ручной режим.

ОБОГРЕВ ОКОН И ЗЕРКАЛ ЗАДНЕГО ВИДА

Обогреватель (обогреватели) стекла, отработав заданное время, автоматически выключаются.



Обогрев ветрового стекла



Обогрев заднего стекла

Примечание: Обогрев ветрового и заднего стекол работает только при работающем двигателе.

ВНИМАНИЕ!



Во избежание повреждения нагревательных элементов не размещайте никаких наклеек на заднем стекле. Кроме того, не используйте для очистки внутренней поверхности заднего стекла скребки и абразивные материалы.

Наружные зеркала

Наружные зеркала автоматически очищаются от льда и запотевания. Обогреватели зеркал управляются в соответствии с температурой наружного воздуха и состоянием щеток.

Система управления микроклиматом

ВСПОМОГАТЕЛЬНЫЙ ПОДОГРЕВАТЕЛЬ

ПРЕДУПРЕЖДЕНИЯ

 Если жидкостный подогреватель недавно включался, не касайтесь его выхлопной трубы при выполнении работ в моторном отсеке.

 При заправке автомобиля выключите зажигание, чтобы быть уверенным, что жидкостный подогреватель не работает.

При запуске двигателя в холодную погоду вспомогательный подогреватель включится автоматически, чтобы обеспечить подачу дополнительного тепла для прогрева двигателя. При включении подогревателя можно заметить выхлопные газы, выходящие из-под капота.

ПОТОЛОЧНЫЙ ЛЮК С ЭЛЕКТРОПРИВОДОМ

ПРЕДУПРЕЖДЕНИЯ

 При закрывании потолочного люка следует соблюдать особую осторожность и следить, чтобы закрывающийся люк не зажег руку или другую часть тела кого-то из пассажиров. Несмотря на наличие защитного механизма, это может привести к тяжелой травме.

 Для безопасности детей, оставляя их в автомобиле без присмотра, всегда извлекайте ключ из выключателя стартера.

ВНИМАНИЕ!

 По мере возможности удаляйте снег, лед, грязь, листву и т.п. с люка перед его закрыванием. В противном случае может произойти повреждение механизма.

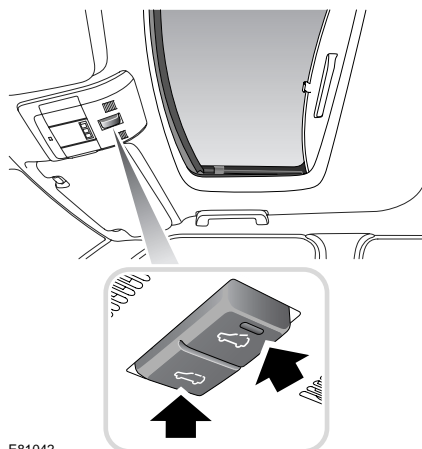

E81042

Система управления микроклиматом

Регулировать люк крыши можно при ключе стартера в положении I или II и в течение 40 секунд после его установки в положение 0 при условии, что ни одна из передних дверей не открывалась.

- Чтобы установить люк в наклонное положение, кратковременно нажмите заднюю часть переключателя. Люк станет в наклонное положение.
- Чтобы полностью открыть люк из наклонного положения, еще раз кратковременно нажмите заднюю часть переключателя. При движении люка повторным нажатием переключателя можно его остановить.
- Чтобы закрыть люк в наклонное положение, кратковременно нажмите переднюю часть переключателя.
- Чтобы полностью закрыть люк, нажмите и удерживайте переднюю часть переключателя. Движение люка в полностью закрытое положение можно остановить, отпустив переключатель.

Примечание: Если ключ стартера находится не в положении II, для управления люком следует нажать и удерживать переключатель.

Защитный механизм

ПРЕДУПРЕЖДЕНИЕ!



Защитный механизм не работает при закрывании люка из наклонного положения.

Люк может причинить тяжелую травму при защемлении части тела. Перед закрыванием люка обязательно проверяйте отсутствие препятствий.

Если в процессе закрывания люк встречает сопротивление, движение люка прерывается и он немного приоткрывается для предотвращения защемления уязвимых частей тела или других препятствий.

Защитный механизм можно отключить (если сопротивление вызвано льдом или грязью), нажав и удерживая переднюю часть переключателя при закрывании люка.

Калибровка потолочного люка

Если при открытом люке отключить аккумуляторную батарею, может потребоваться калибровка люка, которая выполняется следующим образом:

1. При подсоединенной аккумуляторной батарее поверните выключатель стартера в положение II.
2. Нажмите и удерживайте переднюю часть переключателя в течение 20 секунд. Люк начнет двигаться. Продолжайте удерживать переключатель, пока люк не выполнит полный цикл открывания и закрывания. После остановки люка отпустите переключатель.

Примечание: Калибровка не может быть выполнена при низком напряжении аккумуляторной батареи.

Функции обеспечения комфорта

ПРОТИВОСОЛНЕЧНЫЕ КОЗЫРЬКИ

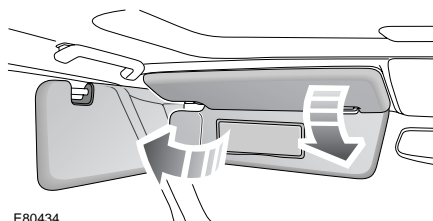

E80434

Противосолнечный козырек можно повернуть по оси вниз или в сторону, чтобы закрыться от слепящего солнечного света.

СОЛНЦЕЗАЩИТНЫЕ ШТОРКИ

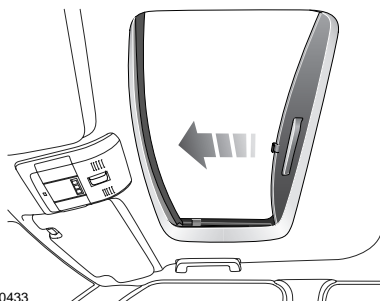

E80433

Потяните шторку потолочного люка до щелчка, чтобы закрыть проем.

Для открывания нажмите на рельефную часть ручки шторки. Шторка будет втянута в потолочную панель.

РЕГУЛЯТОР ЯРКОСТИ ПОДСВЕТКИ ПРИБОРОВ

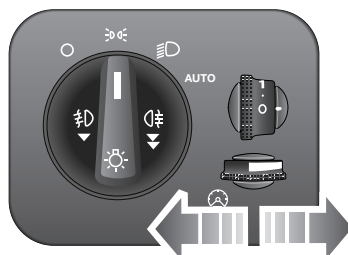

E80432

Для изменения яркости подсветки приборов вращайте регулятор подсветки панели приборов.

Функции обеспечения комфорта

ЧАСЫ

Установка времени – стандартная аудиосистема

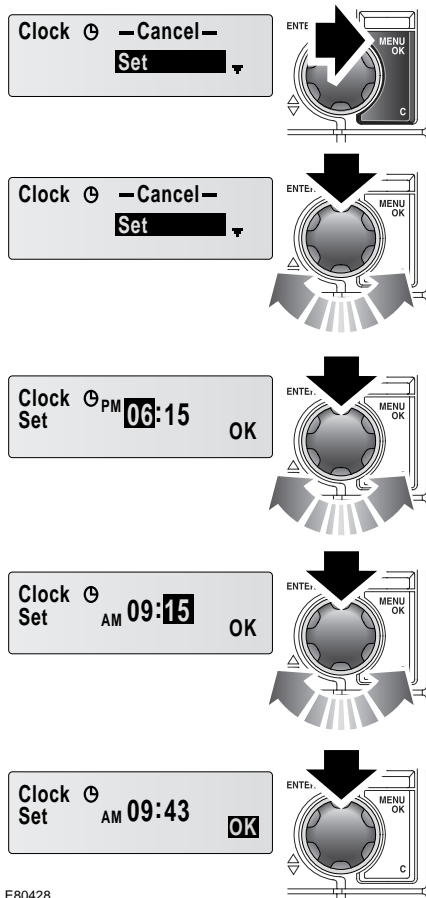

E80428

Нажмите кнопку **MENU OK**, вращением правой ручки регулировки прокрутите меню часов и нажатием ручки выберите пункт **Set** (Настройка).

Для регулировки показаний часов вращайте ручку. Нажмите ручку регулировки для подтверждения показаний часов. Выделится настройка минут. Повторите эту процедуру для настройки показаний минуты и нажмите ручку для подтверждения. Выделится **OK**, после чего настройки подтверждаются повторным нажатием ручки регулировки.

Установка дисплея на 12-24 ч

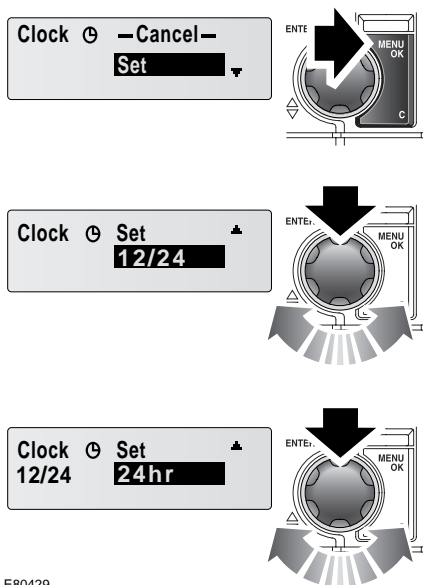

E80429

Нажмите кнопку **MENU OK**. Вращением ручки регулировки выберите **Clock Set** (Настройка часов), затем нажмите ручку еще раз. Вращайте ручку для выбора от **12** до **24**, затем нажмите ручку для подтверждения.

Функции обеспечения комфорта

Установка времени – аудиосистема класса премиум

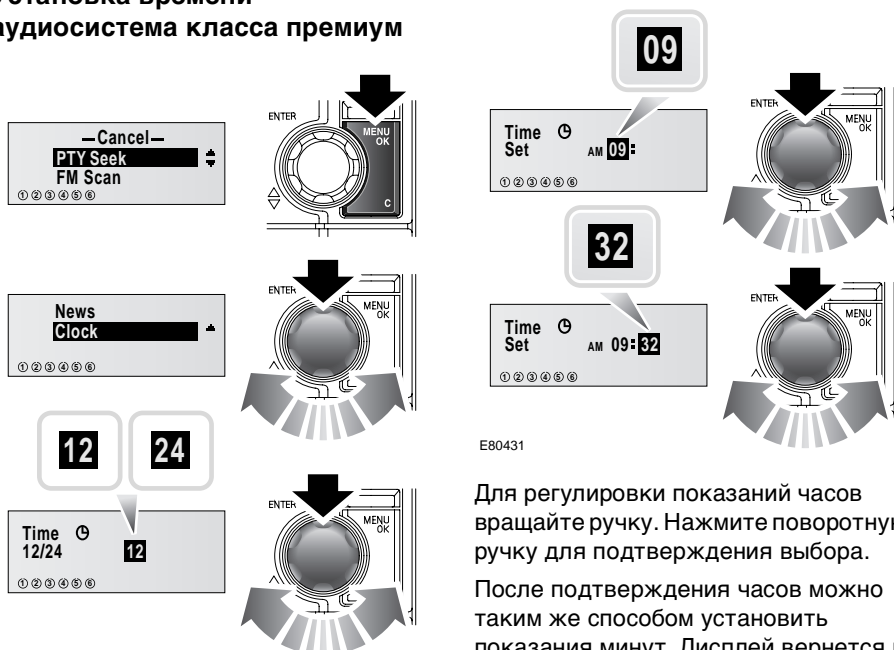

E80430

Нажмите кнопку **MENU OK**. Вращением ручки регулировки выберите **Clock** (Часы), затем нажмите ручку для подтверждения. Вращайте ручку для выбора от **12** до **24**, затем нажмите ручку для подтверждения.

E80431

Для регулировки показаний часов вращайте ручку. Нажмите поворотную ручку для подтверждения выбора.

После подтверждения часов можно таким же способом установить показания минут. Дисплей вернется в главное меню.

ПРИКУРИВАТЕЛЬ

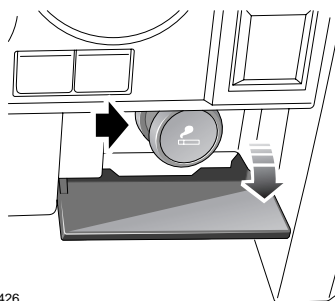

E80426

Нажмите на центр лицевой панели, чтобы открыть доступ к прикуривателю.

Функции обеспечения комфорта

При включенном выключателе стартера нажмите на прикуриватель для его нагрева. По достижении необходимой температуры он частично выдвинется.

- Держите прикуриватель только за ручку.
- Не вставляйте другие приспособления в гнездо прикуривателя. Для этого используйте дополнительные гнезда электропитания.

ПЕПЕЛЬНИЦА

ВНИМАНИЕ!

- ! Не используйте пепельницы для бумажных отходов и прочих легковоспламеняющихся материалов. Это может вызвать пожар и привести к гибели или тяжелым травмам.

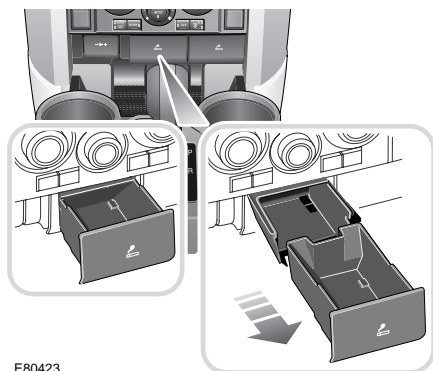

E80423

Чтобы открыть пепельницу, нажмите на нижний край ее крышки (см. на рисунке левую врезку).

Для извлечения пепельницы откройте ее полностью, затем потяните вперед.

ГНЕЗДА ДЛЯ ПОДКЛЮЧЕНИЯ ДОПОЛНИТЕЛЬНОГО ОБОРУДОВАНИЯ

ПРЕДОСТЕРЕЖЕНИЯ

- ! К гнездам электропитания можно подключать только дополнительное оборудование, одобренное компанией Land Rover. Использование любого другого оборудования может вызвать повреждение системы электрооборудования автомобиля. Если у вас имеются сомнения, обратитесь за советом к дилеру компании.

- ! Включать дополнительное оборудование на длительное время следует только при работающем двигателе. В противном случае может произойти разрядка аккумуляторной батареи.

Примечание: К гнездам электропитания можно подключать одобренное дополнительное оборудование с максимальной потребляемой мощностью 180 Ватт.

Функции обеспечения комфорта

Переднее гнездо питания дополнительного оборудования

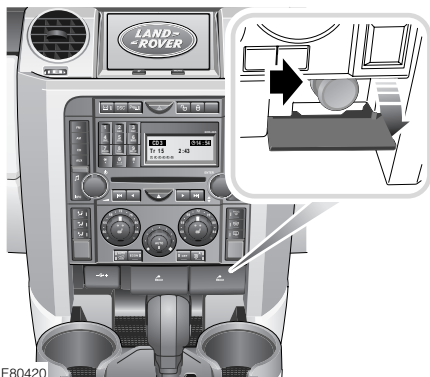

E80420

Чтобы открыть доступ к гнезду, опустите навесную крышку.

Задние дополнительные гнезда электропитания

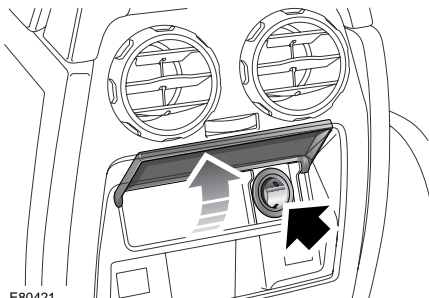

E80421

Для доступа к дополнительному гнезду электропитания поднимите крышку.

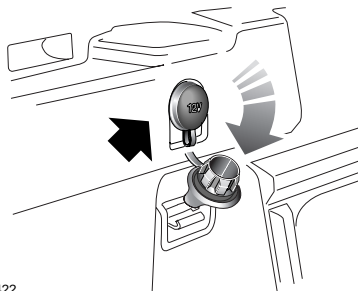

E80422

На 7-местном автомобиле третье гнездо питания расположено на левой панели облицовки в багажном отделении.

Функции обеспечения комфорта

ПОДСТАКАННИКИ

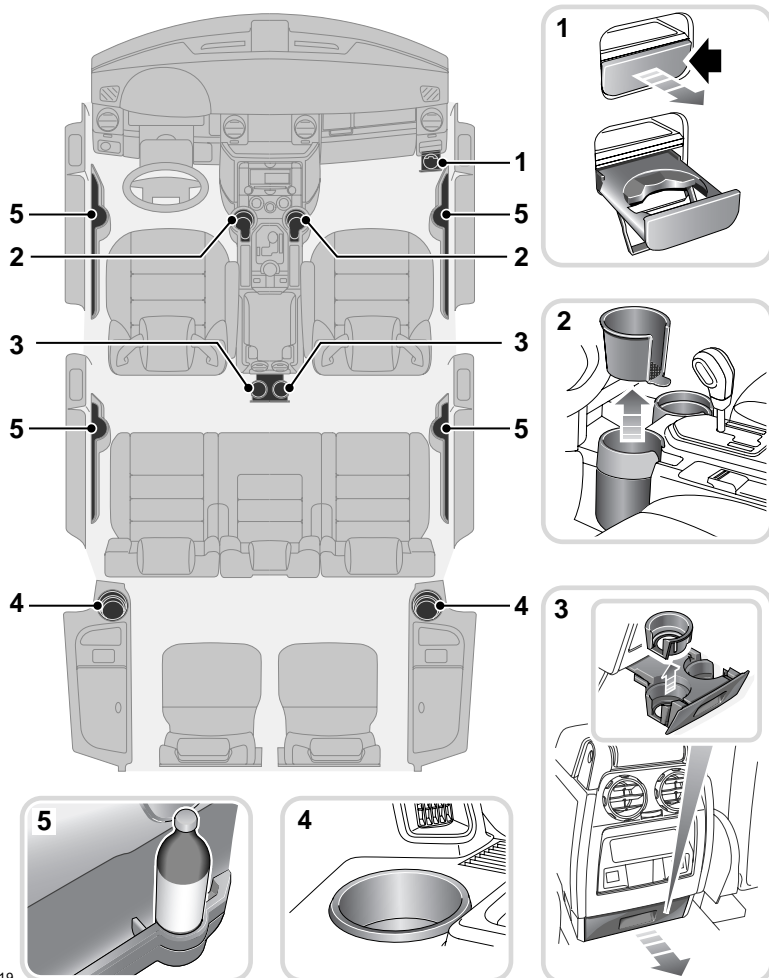

E80419

1. Подстаканник для переднего пассажира
2. Подстаканники передних сидений
3. Подстаканники сидений второго ряда
4. Задние подстаканники
5. Дверные держатели для бутылок

Функции обеспечения комфорта

ПРЕДУПРЕЖДЕНИЯ



Подстаканники и подставки для бутылок должны использоваться только для мягких емкостей. Твердые емкости (банки, металлические, керамические, из твердого пластика и т.д.) могут стать причиной тяжелых травм или смерти в случае аварии, неожиданного маневра или резкого торможения.



Не пейте и не пользуйтесь подстаканниками во время управления автомобилем.

Это может отвлечь внимание и привести к потере управления.



Не перевозите открытые емкости с напитками. Горячие жидкости могут стать причиной тяжелых травм в случае проливания, а также могут нанести ущерб автомобилю.

Примечание: Внутренние вставки подстаканников можно снимать для очистки или использования держателя для более крупных емкостей.

ЦЕНТРАЛЬНАЯ КОНСОЛЬ

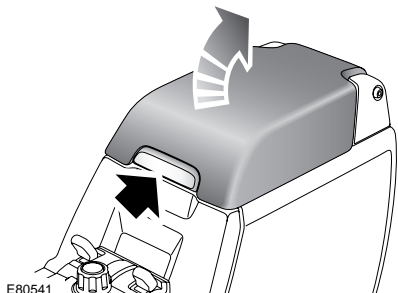

Поднимите защелку на передней панели крышки, чтобы открыть отсек для вещей.

Держатель карточек

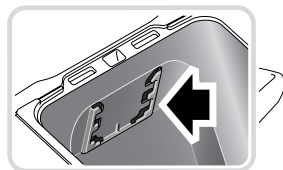

На внутренней стороне передней части центральной консоли имеется держатель для кредитных/магнитных карт.

Лоток для хранения компакт-дисков

Резиновый коврик на дне центральной консоли позволяет удобно разместить компакт-диски.

МИНИ-ХОЛОДИЛЬНИК

ВНИМАНИЕ!



Мини-холодильник, когда он не нужен, следует отключать, чтобы не разряжать аккумуляторную батарею.

Мини-холодильник устанавливается вместо отсека для хранения в центральной консоли.

Функции обеспечения комфорта

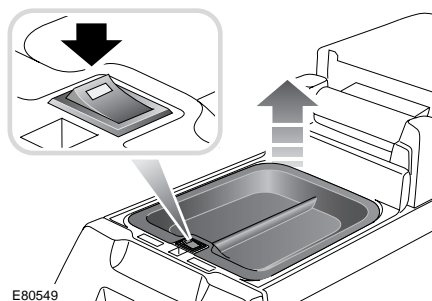

Мини-холодильник включается и выключается выключателем, который расположен на внутренней передней кромке камеры. Индикатор включается с небольшой задержкой после нажатия на выключатель.

Если напряжение аккумуляторной батареи слишком низкое для работы мини-холодильника при неработающем двигателе, индикатор не включается.

Максимальная эффективность охлаждения создается при использовании охлаждающего поддона. Если поддон не используется, его можно закрепить с внутренней стороны крышки.

Примечание: *Мини-холодильник продолжает работу некоторое время после перевода ключа зажигания в положение 0.*

Функции обеспечения комфорта

ВЕЩЕВЫЕ ОТСЕКИ

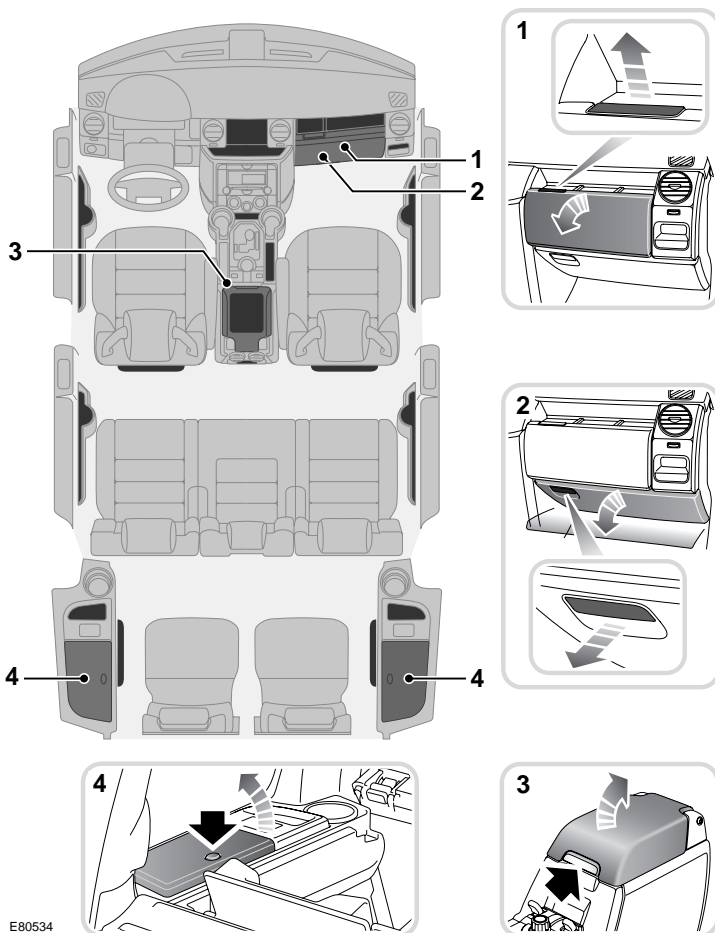

E80534

1. Перчаточный ящик
2. Нижний перчаточный ящик
3. Центральная консоль
4. Задние вещевые карманы

ПРЕДУПРЕЖДЕНИЕ!



Убедитесь в том, что предметы в автомобиле размещены в надежных местах и не могут перемещаться. В случае аварии, резкого торможения или маневра незакрепленные предметы могут стать причиной травмы.

Функции обеспечения комфорта

ФУНКЦИЯ ПАМЯТИ

ПРЕДУПРЕЖДЕНИЕ!



Перед включением памяти положения сиденья убедитесь в отсутствии препятствий в зоне, непосредственно окружающей сиденье, и в отсутствии пассажиров в зоне перемещения сиденья.

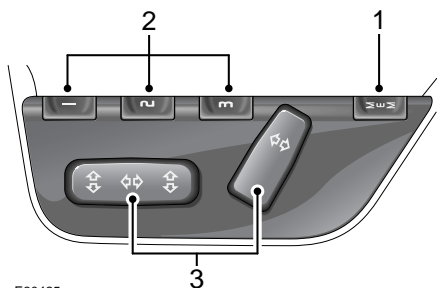

E80425

1. Кнопка сохранения в памяти.
2. Кнопки настроек памяти.
3. Регуляторы положения сиденья. См. **СИДЕНЬЯ С ЭЛЕКТРИЧЕСКОЙ РЕГУЛИРОВКОЙ** (на стр. 67).

В памяти могут храниться до трех положений водительского сиденья, наружных зеркал и рулевой колонки с электроприводом. Также можно сохранить в памяти функцию наклона зеркала заднего вида.

См. **НАРУЖНЫЕ ЗЕРКАЛА** (на стр. 134).

Сохранение настроек в памяти

1. Вставьте ключ в замок зажигания и поверните его в положение I или II.
2. Отрегулируйте сиденье и внешние зеркала.
3. Нажмите кнопку памяти 1 для активации функции памяти.
4. В течение пяти секунд нажмите требуемую кнопку предварительных установок 2.
5. На центре сообщений появится надпись **Сохранено в памяти** и прозвучит звуковой сигнал подтверждения.

Вызов сохраненного положения сиденья

Нажмите кнопку предварительной установки, соответствующую требуемому положению для управления автомобилем. Сиденье, зеркала и рулевая колонка устанавливаются в положение, настройки которого сохранены в этой ячейке памяти.

По завершении перемещения на центре сообщений появится подтверждающее сообщение и прозвучит двойной звуковой сигнал.

Примечание: Для остановки перемещения сиденья в любой момент нажмите любую кнопку регулировки сиденья.

Функции обеспечения комфорта

Упрощенный вход

Когда эта функция активирована, она позволяет сохранять положения сидений и зеркал для каждого пульта дистанционного управления. Затем, когда автомобиль отпирается с помощью пульта дистанционного управления, восстанавливается последнее использовавшееся положение сиденья, зеркал и рулевой колонки.

Эту функцию можно отключить или включить в меню **Параметры** маршрутного компьютера.

См. **МАРШРУТНЫЙ КОМПЬЮТЕР**
(на стр. 150).

Запуск двигателя

ОБЩИЕ СВЕДЕНИЯ

ПРЕДУПРЕЖДЕНИЕ!



Не запускайте двигатель и не оставляйте его работающим, если автомобиль находится в замкнутом пространстве. Выхлопные газы токсичны и при вдыхании могут привести к потере сознания и гибели.

ПРЕДОСТЕРЕЖЕНИЯ



Не увеличивайте обороты дизельного двигателя выше холостого хода до тех пор, пока не погаснет сигнализатор давления масла. Это обеспечивает надлежащую смазку двигателя и подшипников турбокомпрессора перед ездой на скорости.

Аналогично, перед выключением двигателя всегда давайте ему поработать на холостом ходу 10 секунд.

ВЫКЛЮЧАТЕЛЬ СТАРТЕРА

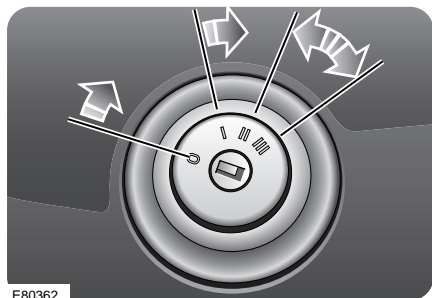

E80362

Функции положений ключа зажигания:

Положение **0**

- Рулевая колонка замкнута.
- Работают некоторые цепи освещения, включая габаритные фонари и аварийную сигнализацию.
- При открытой водительской двери работает память регулировок сиденья.

Положение **I**

- Рулевая колонка не замкнута.
- Можно пользоваться часами, аудиосистемой и прикуривателем.
- Стеклоочистители и омыватели работают.

Положение **II**

- Работают все приборы, сигнализаторы неисправности и электрические цепи.

Положение **III**

- Запуск цикла стартера. Обратите внимание на то, что на время проворачивания коленчатого вала некоторое электрооборудование прерывает работу.

БЛОКИРОВКА РУЛЕВОГО КОЛЕСА

ПРЕДУПРЕЖДЕНИЕ!



Управление автомобилем при заблокированной рулевой колонке невозможно.

Не вынимайте ключ из замка и не поворачивайте его в положение **0** во время движения автомобиля.

Запуск двигателя

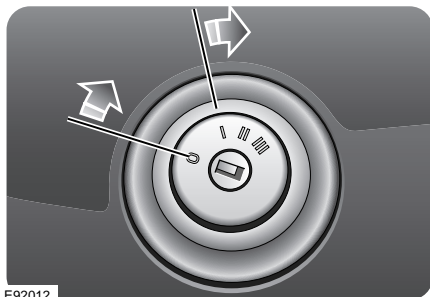

Чтобы разблокировать рулевое колесо, вставьте ключ в выключатель зажигания и поверните его в положение I. Если ключ не поворачивается, одновременно с поворотом ключа покрутите рулевое колесо влево-вправо. После того, как ключ вынут, поверните рулевое колесо до фиксации.

ЗАПУСК ДВИГАТЕЛЯ

1. Убедитесь, что включен электрический стояночный тормоз, а селектор передач установлен в положение **P** (Стоянка) или **N** (Нейтраль) (для автоматической коробки передач), или рычаг переключения передач установлен в нейтральное положение и нажата педаль сцепления (для механической коробки передач).
2. Выключите все необязательное электрооборудование для увеличения доступной мощности аккумуляторной батареи для запуска.
3. Вставьте ключ в замок зажигания и поверните его в положение II.
4. При запуске двигателя не нажимайте педаль акселератора.



Для дизельных двигателей: подождите, пока на панели приборов погаснет

предупреждающий индикатор свечи предпускового подогрева, затем поверните ключ в положение III для запуска двигателя.

Для бензиновых двигателей: поверните ключ в положение III и сразу отпустите его. Стартер автоматически выключится после запуска двигателя.

В сложных условиях бездорожья может быть лучше запускать двигатель с включенной передачей, например, при трогании на крутом уклоне.

Для запуска двигателя на автомобиле с механической коробкой передач выполните следующую процедуру:

1. Нажмите педаль сцепления и включите передачу.
2. Отпустите педаль сцепления.
3. Выключите электрический стояночный тормоз. Блокировка предотвращает запуск двигателя, пока включен стояночный тормоз. Не выключайте электрический стояночный тормоз до включения передачи.
4. Запустите двигатель.

Примечание: Когда двигатель заработает, предупреждающие индикаторы заряда аккумуляторной батареи и давления масла должны погаснуть.

В умеренном климате не прокручивайте стартер дольше 10 секунд. Если двигатель не запускается, выключите и подождите 10 секунд перед повторным включением стартера.

Запуск двигателя

ВНИМАНИЕ!



Если двигатель не удается запустить, не продолжайте попытки запуска, поскольку это приведет к разрядке аккумуляторной батареи. Кроме того, это может привести к повреждению каталитического нейтрализатора из-за прохождения несгоревшего топлива через выхлопную систему.

Не используйте автомобиль, если есть подозрение на пропуски зажигания, и не пытайтесь исправить пропуски зажигания нажатием педали акселератора. Обратитесь за квалифицированной помощью.

В очень холодном климате индикатор давления масла может погаснуть с задержкой в несколько секунд.

Время прокрутки двигателя также возрастает. При температуре -25°C (-13°F) электродвигателю стартера может потребоваться непрерывная работа в течение 30 секунд для запуска двигателя.

Прогрев

В целях экономии топлива и сокращения износа двигателя начинайте движение сразу. Резкое ускорение или нагрузка на двигатель до достижения им нормальной рабочей температуры может привести к поломке двигателя.

Поездка

Если в автомобиле сгорает слишком много масла (синий дым из выхлопной трубы), эффективность катализатора может постепенно сократиться. Обратитесь за квалифицированной помощью.

ПРОТИВОСАЖЕВЫЙ ФИЛЬТР (DPF)

Противосажевый фильтр (DPF) является частью системы снижения токсичности, устанавливаемой на автомобиле Land Rover. Противосажевый фильтр удаляет большую часть вредных углеродных микросфер (сажи) перед их выходом из системы выпуска. Это достигается фильтрацией мелких частиц, которые накапливаются, а затем сжигаются и фильтр опустошается.

Регенерация

Процедура регенерации обеспечивает высокую температуру в противосажевом фильтре. Пространство под автомобилем может сильно нагреваться – это нормально и не является признаком неисправности. Однако не следует парковать автомобиль над легковоспламеняющимися материалами, особенно в сухую погоду. Выделяющегося тепла может быть достаточно для воспламенения находящихся рядом легковоспламеняющихся материалов, таких как трава, бумага и т.д.

В отличие от обычного фильтра, требующего периодической замены, конструкция противосажевого фильтра предусматривает его регенерацию или самоочистку для поддержания эффективности работы. В большинстве случаев процесс регенерации происходит автоматически. Тем не менее, в некоторых неблагоприятных дорожных условиях процесс регенерации должен запускать водитель.

Запуск двигателя

Процедура регенерации

Если на информационной панели появляется сообщение **ФИЛЬТР DPF ПОЛОН, СМ. РУКОВОДСТВО** выполните следующую процедуру.

Примечание: При выполнении этой процедуры следует соблюдать соответствующие ограничения скорости, законы и правила. Всегда принимайте во внимание дорожные и погодные условия и управляйте автомобилем, не создавая помех для других водителей.

1. Прогрейте двигатель на ходу до нормальной рабочей температуры. Прогрев двигателя до рабочей температуры не следует выполнять на холостых оборотах.
2. Продолжите движение еще в течение двадцати минут, выдерживая скорость 48 км/ч (30 миль/ч) и обороты двигателя на уровне от 2500 до 4000 об/мин.
3. Если регенерация завершена успешно, предупреждающее сообщение исчезнет. Если сообщение по-прежнему присутствует на экране, повторите процедуру.

Примечание: Если процесс регенерации выполняется при движении по бездорожью, может потребоваться более активная работа педалью акселератора.

Примечание: Если после трех попыток запуска регенерации сообщение не исчезает, обратитесь к дилеру или в технический центр Land Rover.

Предупреждения

Невыполнение надлежащих действий при появлении предупреждающего сообщения может привести к повреждению двигателя и системы противосажевого фильтра, повышению токсичности отработавших газов и дорогостоящему ремонту.

Если регенерация не производится системой автоматически, например, из-за небольшой продолжительности поездки, водитель оповещается предупреждающим сообщением.

ФИЛЬТР DPF ПОЛОН СМ. РУКОВОДСТВО

При появлении этого сообщения водитель должен как можно быстрее выполнить процедуру регенерации противосажевого фильтра.

ФИЛЬТР DPF ПОЛОН ОБРАТ. К ДИЛЕРУ

При появлении этого сообщения автомобиль необходимо как можно быстрее доставить к дилеру или в технический центр Land Rover.

Тормоза

ПРИНЦИП ДЕЙСТВИЯ

Ножной тормоз

ПРЕДУПРЕЖДЕНИЯ



Не держите все время ступню на тормозной педали во время поездки, поскольку это может привести к перегреву тормозов, сокращает их эффективность и ускоряет износ.



Не допускайте движения автомобиля накатом с выключенным двигателем.

Двигатель должен работать для обеспечения эффективного вспомогательного торможения. Тормоза работают при выключенном двигателе, но для их включения требуется значительно большее усилие.



Если загорелся красный сигнализатор тормозов, как можно быстрее остановите автомобиль, соблюдая меры предосторожности. Перед возобновлением поездок обратитесь за квалифицированной помощью.



Не размещайте под педалью тормоза не предназначенные для этого коврики и прочие помехи. Это приведет к ограничению хода педали и снижению эффективности тормозов.



При повороте выключателя стартера в положение II кратковременно загорается световой индикатор тормозов оранжевым и красным цветом, и производится проверка пяти различных тормозных функций.

- Ускоритель торможения (ЕВА) – янтарный
- Износ тормозных колодок – янтарный
- Электрический стояночный тормоз (ЕРВ) – янтарный
- Электронное распределение тормозных усилий (ЕВD) – красный
- Уровень тормозной жидкости – красный

Если после запуска индикатор продолжает гореть янтарным цветом или загорается во время движения автомобиля, это означает подозрение на неисправность системы ускорителя торможения (ЕВА) или на износ тормозных колодок. Управляйте автомобилем, соблюдая меры предосторожности, и срочно обратитесь за квалифицированной помощью.

Если индикатор загорается красным цветом во время поездки, это означает подозрение на низкий уровень тормозной жидкости или неисправность системы электронного распределения тормозных усилий (ЕВD). Как можно быстрее остановите автомобиль, насколько позволяют соображения безопасности, проверьте и при необходимости долейте тормозную жидкость. Если сигнализатор продолжает гореть, перед возобновлением поездки обратитесь за квалифицированной помощью.

Тормоза

Усилитель тормозной системы

При работающем двигателе тормозной системе помогает усилитель. Без усилителя требуется большее усилие при нажатии на педаль тормоза, что приводит к увеличению тормозного пути. Обязательно соблюдайте следующие меры предосторожности:

- При буксировке вашего автомобиля с выключенным двигателем соблюдайте меры предосторожности.
- Если во время движения автомобиля глохнет двигатель, срочно прекратите движение, насколько это позволяют дорожные условия и соображения безопасности, и не качайте тормозной педалью. Тормозная система может лишиться оставшейся энергии усилителя.

Тормозные колодки

Для новых тормозных колодок требуется период приработки. Первые 800 км (500 миль) следует избегать ситуаций, требующих интенсивного торможения.

Мокрая дорога

Движение по воде или даже просто в сильный ливень может отрицательно сказаться на эффективности тормозов. Просушивайте тормозные поверхности прерывистым легким нажатием педали тормоза.

Сообщения

На дисплее центра сообщений могут появляться следующие сообщения.

Сообщение	Описание	Что делать?
ДЛЯ ВЫКЛЮЧЕНИЯ НАЖМ. ПЕД. ТОРМ. И ВЫКЛ-ЛЬ. СТОЯН.ТОРМ.	Определено отключение выключателя без контакта с тормозной педалью.	Выполните инструкции по ручному отключению.
ДЛЯ ВЫКЛЮЧЕНИЯ НАЖМ. ПЕД. ТОРМ. ИЛИ СЦЕПЛЕНИЯ И ВЫКЛ-ЛЬ СТОЯН. ТОРМОЗА	Обнаружено отключение выключателя без контакта с педалью тормоза или сцепления.	Выполните инструкции по ручному отключению.
ПРОВЕРЬТЕ ТОРМ.ЖИДКОСТЬ	Уровень тормозной жидкости в бачке ниже рекомендуемого.	Немедленно обратитесь за квалифицированной помощью.
ПРОВЕРЬТЕ ТОРМОЗ. КОЛОДКИ	Износ тормозных колодок вышел за пределы допустимого.	Немедленно обратитесь за квалифицированной помощью.

Тормоза

СОВЕТЫ ПО ВОЖДЕНИЮ АВТОМОБИЛЯ С ABS

ПРЕДУПРЕЖДЕНИЯ



Антиблокировочная система тормозов (ABS) не может сократить физически

возможный минимальный тормозной путь. Также эта система не может компенсировать недостаточное сцепление с поверхностью дороги, например, при аквапланировании.



На скользкой поверхности тормозной путь увеличивается. Это относится ко всем

автомобилем, даже оборудованным ABS.



Водитель не должен идти на необоснованный риск при вождении, надеясь на

исправление ошибок системой ABS. Водитель всегда несет

ответственность за осторожное и внимательное управление автомобилем и должен учитывать влияние скорости, погодных условий, состояния дороги и т.д.

Система ABS позволяет использовать максимальное тормозное усилие и, тем самым, обеспечивает максимальную эффективность торможения. Это предотвращает блокировку тормозов и позволяет водителю сохранять управление автомобилем при резком торможении в большинстве дорожных условий.

При экстренном торможении система ABS непрерывно отслеживает скорость вращения каждого колеса и регулирует тормозное усилие на каждом колесе в зависимости от его сцепления с дорогой. Постоянное регулирование давления в тормозной системе можно почувствовать по пульсации педали тормоза. Это не должно служить поводом для беспокойства.

- Не пытайтесь многократно нажимать на педаль тормоза; это может помешать работе системы и увеличить тормозной путь.
- Не размещайте под педалью тормоза дополнительные коврики или какие-либо предметы. Это приведет к ограничению хода педали и снижению эффективности тормозов.

Сигнализатор ABS



Если сигнализатор ABS не гаснет или загорается во время движения,

это указывает на наличие неисправности в системе ABS. Управляйте автомобилем с осторожностью, избегая резкого торможения, и срочно обратитесь за квалифицированной помощью.

ABS и поездки по бездорожью

Антиблокировочная система тормозов функционирует и при езде по бездорожью, но на некоторых типах поверхностей на нее не следует полагаться. ABS не компенсирует недостаток опыта и не исправляет ошибок водителя при езде по бездорожью в сложных условиях.

Тормоза

Рыхлые поверхности

На рыхлых поверхностях, таких как снежная пыль, песок и гравий, тормозной путь увеличивается. Это происходит из-за того, что естественная блокировка колес (которая не может произойти при работающей ABS) создает препятствие из поверхностного материала перед колесом, что сокращает тормозной путь.

Крутые склоны

Если автомобиль остановить на крутом и скользком склоне, он может начать съезжать вниз даже при включенных тормозах.

Это происходит потому, что при отсутствии вращения колес включается система ABS. Кратковременно отпустите педаль тормоза, чтобы колеса немного провернулись и после этого вновь нажмите на педаль тормоза, чтобы включилась система ABS.

Ускоритель торможения (EBA)

При резком нажатии педали тормоза до упора ускоритель торможения (EBA) включается и автоматически увеличивает тормозное усилие до максимума, тем самым помогая остановить автомобиль. Кроме того, если водитель нажимает на педаль тормоза даже не резко, но с усилием, достаточным для включения антиблокировочной системы тормозов (ABS) на оба передние колеса, эта система автоматически увеличит давление в тормозной системе, передав под управление ABS все четыре колеса, тем самым, оптимизируя работу системы ABS.

Если педаль тормоза отпустить, EBA прекращает работу.

На неисправность системы EBA указывает включение желтого сигнализатора неисправности тормозов.

Электронное распределение тормозных усилий (EBD)

Электронная система распределения тормозных усилий (EBD) регулирует распределение тормозного усилия между передним и задним мостами.

При незначительной загрузке автомобиля EBD сокращает тормозное усилие на задние колеса, чтобы сохранить устойчивость автомобиля; и, наоборот, при буксировке прицепа или большой загрузке увеличивает его, с тем, чтобы обеспечить максимальное тормозное усилие на задние колеса.

На неисправность системы EBD указывает включение красного сигнализатора неисправности тормозов.

Система контроля за торможением на поворотах (CBC)

Система контроля за торможением на поворотах (CBC) является усовершенствованной разновидностью системы ABS, помогающей сохранять устойчивость автомобиля при торможении на поворотах или при смене полосы движения на скорости.

Тормоза

ЭЛЕКТРИЧЕСКИЙ СТОЯНОЧНЫЙ ТОРМОЗ (EPB)

ПРЕДУПРЕЖДЕНИЕ!



Если горит предупреждающий индикатор тормозной системы или мигает предупреждающий индикатор EPB, не полагайтесь на электрический стояночный тормоз (EPB) для удержания автомобиля в неподвижном состоянии. Немедленно обратитесь за квалифицированной помощью.

Примечание: После езды в сложных внедорожных условиях, таких как болотистая местность, глубокая грязь и т.п., требуется дополнительное обслуживание и регулировка стояночного тормоза. Обратитесь к дилеру/в технический центр компании Land Rover.

Включение электрического стояночного тормоза

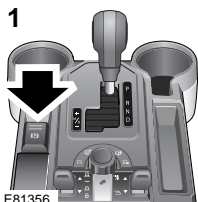

E81356

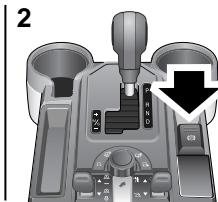

- 1 Автомобили с правосторонним управлением
- 2 Автомобили с левосторонним управлением

На неподвижном автомобиле потяните вверх рычаг (указан стрелкой), затем отпустите его. На панели приборов загорится красный световой сигнал EPB.

Если вы поднимете рычаг стояночного тормоза, когда автомобиль движется со скоростью менее 3 км/ч (2 мили/ч), произойдет резкая остановка. Стоп-сигналы не загорятся.

Автоматическое включение электрического стояночного тормоза

На автомобиле с механической коробкой передач электрический стояночный тормоз включается автоматически при извлечении ключа зажигания. Это можно делать только при неподвижном автомобиле.

Данную функцию можно отключить следующим образом: включить и выключить зажигание, затем извлечь ключ зажигания, нажимая при этом на рычаг.

Использование при движении

ВНИМАНИЕ!



Поездка на автомобиле с включенным электрическим стояночным тормозом или многократное применение стояночного тормоза для замедления автомобиля может привести к серьезной поломке тормозной системы.

Тормоза

В аварийной ситуации при движении автомобиля со скоростью более 3 км/ч (2 мили/ч) подъем рычага вверх и удержание в таком положении приводит к постепенному снижению скорости. Загорится предупреждающий индикатор в сопровождении резкого звука, а на дисплее центра сообщений появится надпись **ВНИМАНИЕ! ВКЛЮЧЕН СТОЯН. ТОРМОЗ**. Загорятся стоп-сигналы.

Отпускание или отжатие рычага отключает электрический стояночный тормоз.

Выключение электрического стояночного тормоза

ПРЕДОСТЕРЕЖЕНИЯ



Электрический стояночный тормоз действует на задние колеса автомобиля, поэтому надежность парковки зависит от твердости и устойчивости поверхности.



Если колеса погружены в жидкую грязь или воду, не полагайтесь на эффективную работу электрического стояночного тормоза.

Для отключения электрического стояночного тормоза выключатель стартера должен находиться в положении II. На автомобиле с автоматической коробкой передач нажмите ножной тормоз (педаль сцепления на автомобиле с механической коробкой передач) и опустите рычаг стояночного тормоза.

Автоматическое выключение – модели с механической коробкой передач

Если автомобиль находится в неподвижном состоянии с включенным электрическим стояночным тормозом, нажмите педаль акселератора и отпустите педаль сцепления, чтобы тронуться с места. Стояночный тормоз отключится автоматически.

Автоматическое выключение действует на первой, второй и задней передаче в повышенном диапазоне и на первой, второй, третьей и задней передаче – в пониженном.

Для задержки автоматического отключения подержите рычаг стояночного тормоза во включенном положении и отпустите в нужный момент.

Система стояночного тормоза постепенно уменьшит тормозное усилие и позволит плавно начать движение. Если сокращение усилия в системе приводит к движению автомобиля после включения передачи, полное усилие будет применено к электронному стояночному тормозу повторно.

Для отмены функции уменьшения тормозного усилия электрического стояночного тормоза включите стояночный тормоз после включения передачи.

В случае неисправности на информационной панели появится надпись **НЕИСПР.СТ.ТОРМОЗ. АВТОВЫКЛЮЧЕНИЕ НЕ РАБОТАЕТ**.

Тормоза

Автоматическое выключение – модели с автоматической коробкой передач

Если автомобиль находится в неподвижном состоянии с включенным электрическим стояночным тормозом и включенной передачей **D** или **R**, нажмите педаль акселератора и трогайтесь с места. Стояночный тормоз отключится автоматически.

Для задержки автоматического отключения подержите рычаг стояночного тормоза во включенном положении и отпустите в нужный момент.

Система стояночного тормоза постепенно уменьшит тормозное усилие и позволит плавно начать движение. Если сокращение усилия в системе приводит к движению автомобиля после включения передачи, полное усилие будет применено к электронному стояночному тормозу повторно.

Для отмены функции уменьшения тормозного усилия электрического стояночного тормоза включите стояночный тормоз после включения передачи.

В случае неисправности на информационной панели появится надпись **НЕИСПР.СТ.ТОРМОЗ. АВТОВЫКЛЮЧЕНИЕ НЕ РАБОТАЕТ.**

В начале поездки время отключения электрического стояночного тормоза может увеличиться при переключении с **P** или **N**. Это дает увеличение времени для зацепления шестерен передачи.

Предупреждающие индикаторы EPB

Предупреждающий индикатор EPB загорается на панели приборов на три секунды для проверки лампы, когда выключатель стартера устанавливается в положение II.



Если система определяет неисправность в электрическом стояночном тормозе, загорится предупреждающий индикатор тормозной системы янтарного цвета, а на дисплее центра сообщений появится надпись **НЕИСПР. СТ. ТОРМОЗА.**



Если система определяет неисправность во время работы EPB, начинает мигать красный предупреждающий индикатор, а на информационной панели появится надпись **НЕИСПР.СТ.ТОРМОЗ. СИСТЕМА НЕ РАБОТАЕТ.**

***Примечание:** После отключения выключателя стартера красный индикатор будет продолжать гореть еще не менее десяти секунд.*

При парковке автомобиля с неисправной EPB убедитесь в том, что он установлен на ровной поверхности и надежно закреплен без расчета на EPB.

Тормоза

Выключение электрического стояночного тормоза в аварийной ситуации

ПРЕДУПРЕЖДЕНИЯ



Чтобы предотвратить движение автомобиля, перед отпуском троса тормоза необходимо установить колодки с обеих сторон одного из колес или включить ножной тормоз.



Для аварийного выключения электрического стояночного тормоза требуется приложить значительные физические усилия. Соскальзывание, поломка или неверное использование инструментов может привести к тяжелой травме.

Желательно, чтобы эту операцию выполняли специалисты выездной технической помощи.

Если электрический стояночный тормоз включен и система неисправна, для выключения тормоза вручную используется следующая процедура:

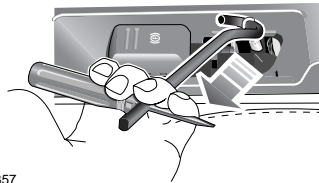
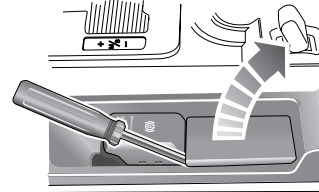

E81357

1. Используя в качестве рычага подходящий инструмент, снимите следующее:
 - на автомобиле с левосторонним управлением – лоток для монет с противоположной от рычага EPB стороны рычага переключения передач;
 - на автомобиле с правосторонним управлением – крышку за рычагом EPB.

Тормоза

2. Вставьте рукоятку домкрата в петлю троса (как показано стрелкой), а в рукоятку вставьте отвертку.
3. Потяните трос, чтобы выключить тормоз ЕРВ.

После этого включение электрического стояночного тормоза производится его рычагом.

Сообщения

На дисплее центра сообщений могут появляться следующие сообщения.

Сообщение	Описание	Что делать?
ВКЛЮЧЕН ЦИКЛ ПРИРАБ. СТОЯН. ТОРМОЗА	Гаражный техник запросил цикл приработки.	Если не требуется, сброс зажигания отменяет эту функцию.
ВНИМАНИЕ! ВКЛЮЧЕН СТОЯН. ТОРМОЗ	Электрический стояночный тормоз включен во время движения автомобиля.	Применяйте эту функцию только в аварийной ситуации.
ДЛЯ ВЫКЛЮЧЕНИЯ НАЖМ. ПЕД. ТОРМ. И ВЫКЛ-ЛЬ СТОЯН. ТОРМОЗА	Определено отключение выключателя без контакта с тормозной педалью.	Выполните инструкции по ручному отключению.
ДЛЯ ВЫКЛЮЧЕНИЯ НАЖМ. ПЕД. ТОРМ. ИЛИ СЦЕПЛЕНИЯ И ВЫКЛ-ЛЬ СТОЯН. ТОРМОЗА	Обнаружено отключение выключателя без контакта с педалью тормоза или сцепления.	Выполните инструкции по ручному отключению.
СТОЯН. ТОРМОЗ ВЫКЛЮЧЕН ДЛЯ ВКЛЮЧЕНИЯ ПОДНИМ. ВЫКЛ-ЛЬ	Определена операция по аварийному отключению.	После устранения исходных неисправностей воспользуйтесь выключателем для восстановления электрического стояночного тормоза.
СТОЯН. ТОРМОЗ НЕИСПРАВЕН	Могут быть недоступны функции электрического стояночного тормоза.	Обратитесь за квалифицированной помощью.

Тормоза

Сообщение	Описание	Что делать?
СТОЯН. ТОРМОЗ НЕИСПРАВЕН АВТОВЫКЛЮЧЕНИЕ НЕ РАБОТАЕТ	Функция отключения при начале движения недоступна.	Отключите вручную.
СТОЯН. ТОРМОЗ НЕИСПРАВЕН ДЛЯ УДЕРЖАН. АВТО ВЫНЬТЕ КЛЮЧ И ВКЛ. СТОЯН. ТОРМОЗ	Электрический стояночный тормоз потерял информацию о скорости автомобиля.	Следуйте указаниям по парковке автомобиля.
СТОЯН. ТОРМОЗ НЕИСПРАВЕН СИСТЕМА НЕ РАБОТАЕТ	Сопровождается красным световым индикатором – функции электрического стояночного тормоза недоступны.	Немедленно обратитесь за квалифицированной помощью.

Система помощи при парковке

ПРИНЦИП ДЕЙСТВИЯ

ПРЕДОСТЕРЕЖЕНИЯ

! Система помощи при парковке передним ходом может издавать звуки, если она определяет частоту, использующую ту же частотную полосу, что и датчики.

! При мойке автомобиля не направляйте на датчики струю воды под высоким давлением.

Не используйте абразивные материалы или твердые и острые предметы для очистки датчиков. Применяйте только разрешенные автомобильные шампуни.



E80443

Система помощи при парковке сигнализирует водителю о препятствиях, которых следует избегать при маневрировании. При включенной системе помощи при парковке на выключателе горит световой индикатор.

О препятствиях, находящихся в пределах маневрирования, сообщает прерывистый тональный сигнал. По мере приближения автомобиля к препятствию увеличивается частота прерывистого тонального сигнала.

Автомобиль оборудован четырьмя ультразвуковыми датчиками на каждом бампере. Некоторые автомобили оборудованы только задними датчиками.

Расстояние действия передних датчиков и двух угловых датчиков заднего бампера составляет приблизительно 60 см (2 фута). Расстояние действия центральных датчиков заднего бампера приблизительно 1,5 метра (5 футов).

Система помощи при парковке

ИСПОЛЬЗОВАНИЕ СИСТЕМЫ ПОМОЩИ ПРИ ПАРКОВКЕ

ПРЕДУПРЕЖДЕНИЕ!



Система помощи при парковке может не обнаружить движущиеся объекты, например, детей и животных, пока они не окажутся на опасно близком расстоянии. Всегда соблюдайте осторожность и пользуйтесь зеркалом при маневрировании.

ВНИМАНИЕ!



Система помощи при парковке является лишь вспомогательным средством и не освобождает водителя от необходимости визуального контроля за препятствиями при маневрировании. Датчики системы могут не обнаружить некоторые препятствия. Такими препятствиями являются, например, узкие столбы, расположенные близко к земле небольшие предметы и некоторые объекты с темной неотражающей поверхностью.



Системы, использующие ту же частоту, что и датчики передней системы парковки, могут стать причиной появления некорректных тональных сигналов.

Передние и задние датчики системы помощи при парковке включаются как только ключ зажигания переводится в положение II и выбирается задняя передача. При переключении с задней передачи на нейтраль обе группы датчиков остаются включенными. Через одну секунду звучит короткий подтверждающий тональный сигнал.

При обнаружении препятствия датчики подают прерывистый тональный сигнал. По мере приближения автомобиля к препятствию частота прерывистого тонального сигнала увеличивается. Когда расстояние между датчиком и препятствием сокращается до 30 см (1 фут), тональный сигнал становится непрерывным.

Помощь при парковке автоматически выключается, когда скорость при движении вперед превышает 16 км/ч (10 миль/ч). При выборе **P** или включении электрического стояночного тормоза на неподвижном автомобиле система помощи при парковке отключается.

Система помощи при парковке

Система помощи при парковке передним ходом – ручное управление



При управлении автомобилем в ограниченном пространстве система помощи при парковке передним ходом может быть включена вручную нажатием выключателя на центральной консоли (со стрелкой).

При этом включается подсветка выключателя и звучит короткий подтверждающий тональный сигнал. Для отключения системы помощи при парковке нажмите выключатель еще раз.

Буксировка прицепа

При подсоединении к автомобилю прицепа задние датчики автоматически отключаются.

Неисправность системы

Если обнаруживается неисправность системы, включается продолжительный звуковой сигнал высокого тона и мигает индикатор выключателя. Если датчики загрязнены, покрыты льдом или снегом, очистите их. Если проблема сохраняется, обратитесь за квалифицированной помощью.

Советы по вождению

ОБКАТКА

Двигатель, коробка передач, шины и тормоза требуют время для приработки. В первые 800 км (500 миль) пробега при управлении автомобилем необходимо учитывать процесс обкатки. Во время этого периода соблюдайте следующие правила.

- Не развивайте обороты двигателя выше 3000 об/мин и скорость движения выше 110 км/ч (68 миль/ч).
- Не нажимайте педаль акселератора до упора, включайте передачи так, чтобы не допускать превышения оборотов и высокой нагрузки на двигатель.
- В период обкатки не применяйте спортивный режим.
- Избегайте резких ускорений и интенсивного торможения.
- Обеспечивайте своевременное обслуживание и соблюдайте рекомендации по использованию автомобиля в сложных условиях эксплуатации.

Примечание: Приведенные рекомендации по обкатке способствуют экономии топлива и могут рассматриваться как общие правила вождения даже в период после обкатки.

ОБЩИЕ РЕКОМЕНДАЦИИ ПО УПРАВЛЕНИЮ АВТОМОБИЛЕМ

Сигнализаторы

Зарядка аккумулятора – красный



Этот сигнализатор включается в цикле проверки ламп при переводе выключателя стартера в положение II и гаснет после запуска двигателя. Если этот сигнализатор не гаснет или загорается во время движения, это указывает на наличие неисправности в системе зарядки аккумулятора. Немедленно обратитесь за квалифицированной помощью.

Низкое давление масла – красный



Этот сигнализатор включается в цикле проверки ламп при переводе выключателя стартера в положение II и гаснет после запуска двигателя. Если этот сигнализатор не гаснет, мигает или постоянно горит во время движения, остановите автомобиль на ближайшем безопасном участке дороги и немедленно выключите двигатель. Проверьте уровень масла и при необходимости обратитесь за квалифицированной помощью.

Предупреждение о превышении скорости – янтарный



Загорается, когда скорость автомобиля превышает предел, установленный водителем. См. **ПЕРСОНАЛЬНЫЕ НАСТРОЙКИ** (на стр. 151).

Советы по вождению

Безопасность при поломке

В случае поломки автомобиля:

- по мере возможности, учитывая меры по обеспечению безопасности дорожного движения и дорожные условия, уберите автомобиль с дороги;
- включите аварийную световую сигнализацию;
- если возможно, установите аварийный знак или включите мигающий свет оранжевого цвета на соответствующем расстоянии за автомобилем для предупреждения других участников движения о поломке (не забывайте, что в ряде стран это обязательное требование);
- ваш автомобиль может получить удар от другого автомобиля. Примите меры для эвакуации пассажиров в безопасную зону на отдалении от автомобиля и дороги. Эвакуируйте людей через двери, расположенные на противоположной стороне от проезжей части.

Сложные дорожные условия

Автомобили, эксплуатирующиеся в сложных дорожных условиях: пыли, грязи или по влажной земле, и автомобили, часто преодолевающие глубокие броды, требуют более частого технического обслуживания. Обратитесь за рекомендациями к дилеру/в технический центр компании Land Rover.

Устойчивость автомобиля

ПРЕДУПРЕЖДЕНИЕ!



Опрокидывание автомобиля часто происходит при попытке водителя вернуть машину на дорогу после схода некоторых или всех колес на край или обочину дороги. В таких случаях для возвращения на дорогу не поворачивайте рулевое колесо или избегайте его резкого поворота. Перед попыткой возвращения на дорогу замедлите движение автомобиля как можно больше и держите колеса в как можно более прямом положении.

Следующие меры сократят риск получения травм и угрозы жизни при ДТП и опрокидывании автомобиля.

- Ограничивайте скорость. Не превышайте скоростные ограничения.
- Выполняйте повороты на приемлемой скорости. Избегайте ненужных торможений при поворотах.
- Управляйте автомобилем осторожно. Заранее осведомляйтесь о дорожных и погодных условиях. Избегайте рискованного поведения на дороге, например слишком малой дистанции до впереди идущего автомобиля, быстрой смены полосы движения и резких маневров.
- Принимайте во внимание возможные ошибки при движении пешеходов и других водителей и будьте готовы к ним.

Советы по вождению

- Не отвлекайтесь.
- Перед сменой полос движения смотрите в зеркала и пользуйтесь указателями поворота.
- Не управляйте автомобилем в состоянии алкогольного опьянения, в сонном или утомленном состоянии или после принятия медикаментов, которые негативно влияют на способность оценивать ситуацию, притупляют рефлексы и бдительность.

Брод

ПРЕДОСТЕРЕЖЕНИЯ

 Максимально допустимая глубина брода обычно составляет 600 мм (24 дюйма). Ее можно увеличить до 700 мм (27 дюйм), если установить высоту пневматической подвески в положение для бездорожья. Преодоление брода большей глубины может привести к повреждению автомобиля.

 Если автомобиль на любое время остается неподвижным в воде, с уровнем выше порогов дверей, может произойти значительное повреждение электросистемы.

 Во время преодоления брода не выключайте двигатель. В случае остановки двигателя во время преодоления брода немедленно запустите его заново. Если двигатель заглох, как можно скорее проведите его проверку с помощью квалифицированного специалиста.

ПРЕДОСТЕРЕЖЕНИЯ

 Если во время преодоления брода вода проникает в воздухозаборник двигателя, немедленно выключите его. Автомобиль необходимо вытащить из воды и отбуксировать к дилеру/ в технический центр компании Land Rover.

 После преодоления брода в соленой воде или поездки по песчаным местам промойте нижние компоненты кузова и незащищенные панели пресной водой.

ОГРАНИЧЕННАЯ МОЩНОСТЬ ДВИГАТЕЛЯ

ПРЕДУПРЕЖДЕНИЕ!

 Если на экране центра сообщений появляется сообщение **МОЩН.ДВИГ.**

ОГРАНИЧЕНА, это означает, что система зарегистрировала серьезную неисправность и мощность двигателя может быть снижена. Немедленно снизьте нагрузку двигателя и обратитесь за квалифицированной помощью.

Неисправность системы управления двигателем (EMS)



Этот сигнализатор загорается, когда система управления двигателем регистрирует значительную неисправность. Необходимо снизить скорость и как можно быстрее обратиться к дилеру или в технический центр Land Rover.

Советы по вождению

Проверка двигателя – только для бензиновых двигателей



Этот сигнализатор включается при включении выключателя стартера и гаснет после запуска двигателя. Включение данного сигнализатора в любое другое время указывает на ухудшение работы системы снижения токсичности отработавших газов в системе управления двигателем. Обратитесь за квалифицированной помощью.

ВНИМАНИЕ!

❗ Если во время поездки сигнализатор мигает, немедленно сбросьте обороты двигателя во избежание повреждения каталитического нейтрализатора.

ЭКОНОМИЧНЫЙ РАСХОД ТОПЛИВА

На топливную экономичность влияют два основных фактора: манера управления автомобилем и техническое обслуживание.

Советы по вождению для экономии топлива

- Избегайте ненужных поездок, особенно с частыми остановками.
- Трогание и разгон производите плавно.
- Включайте передачи так, чтобы не допускать превышения оборотов и высокой нагрузки на двигатель.

- Рассчитывайте торможение так, чтобы оно было плавным.
- Следите за дорожной обстановкой и состоянием дороги, своевременно принимайте меры для избежания резких торможений и ускорений.
- При стоянке включайте стояночный тормоз и нейтральную передачу.
- Выключайте кондиционер, если в нем нет необходимости.

Техническое обслуживание и топливная экономичность

Для долгой службы автомобиля и его топливной экономичности требуется выполнять регулярное техническое обслуживание у дилера или в техническом центре компании в сочетании с регулярными проверками самим водителем. На топливную экономичность влияет состояние двигателя (масла, фильтры, свечи зажигания, регулировки и т.д.), давление в шинах и углы установки колес. В связи с этим автомобиль должен регулярно проверяться водителем и проходить техническое обслуживание у дилера компании или в ее техническом центре с рекомендуемой периодичностью.

Примечание: Если вы не уверены в том, что правильно понимаете требования по техническому обслуживанию, его периодичности или требующихся проверках, обратитесь к дилеру компании или в ее технический центр.

Круиз-контроль

ПРИНЦИП ДЕЙСТВИЯ

Круиз-контроль позволяет вам поддерживать постоянную скорость движения без использования педали акселератора.

ПРЕДОСТЕРЕЖЕНИЯ

- ❗ Не используйте круиз-контроль в дорожных условиях, в которых сложно поддерживать постоянную скорость или на извилистых дорогах и дорогах со скользким дорожным покрытием.
- ❗ Не используйте режим SPORT при включенном круиз-контроле.

Примечание: Режим круиз-контроля недоступен при движении на низших передачах или при выборе любой специальной программы системы Terrain Response.

ИСПОЛЬЗОВАНИЕ КРУИЗ-КОНТРОЛЯ

ПРЕДУПРЕЖДЕНИЯ

- ⚠ Водитель должен постоянно убеждаться в поддержании скорости в пределах ограничений, принимая во внимания интенсивность дорожного движения и условия.

ПРЕДОСТЕРЕЖЕНИЯ

- ❗ При задании ограничения скорости круиз-контроля необходимо учитывать, что скорость автомобиля может возрастать при движении на спуске. В этом случае скорость автомобиля может превысить ограничение скорости.
- ❗ Не используйте круиз-контроль в дорожных условиях, в которых сложно поддерживать постоянную скорость или на извилистых дорогах и дорогах со скользким дорожным покрытием.

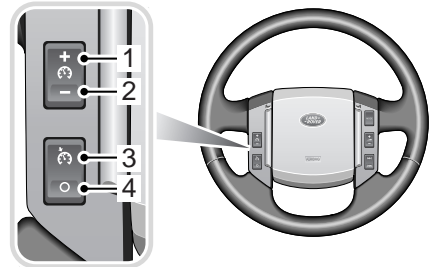

E80444

- 1 Установить +: Установка или увеличение скорости.
- 2 Установить -: Установка или уменьшение скорости.
- 3 Возобновить: Восстановление ранее заданной скорости.
- 4 Отмена: Отмена без удаления занесенной в память скорости.

Разгоните автомобиль до требуемой скорости. Скорость должна быть выше 30 км/ч (18 миль/ч). Для поддержания этой скорости нажмите кнопку 1.

Круиз-контроль



При работе круиз-контроля на панели приборов горит сигнализатор. Скорость можно увеличить обычным использованием акселератора, например для выполнения обгона. После отпускания педали акселератора скорость вернется к ранее установленному значению.

Примечание: При нажатии педали акселератора дольше 60 секунд режим круиз-контроля отменяется.

Приостановка режима круиз-контроля

Использование круиз-контроля можно приостановить нажатием кнопки **4**. Световой индикатор на панели приборов погаснет.

Круиз-контроль также приостанавливается при нажатии педали тормоза или сцепления, переключении селектора в нейтральное положение и активации системы HDC или DSC.

Для возобновления работы круиз-контроля на ранее заданной скорости нужно нажать кнопку **3**.

Примечание: При нажатии кнопки **4** заданная скорость не стирается из памяти. Установленная скорость может быть стерта из памяти только при повороте выключателя стартера в положение **0** или перемещении селектора передач в положение **P** или **R**.

Уменьшение заданной скорости

Нажмите и удерживайте кнопку **2**; автомобиль замедлит движение. При достижении нужной скорости отпустите выключатель, после чего установится и будет поддерживаться новая скорость.

Для пошагового уменьшения заданной скорости нажимайте кнопку **(-)**.

При каждом нажатии кнопки скорость уменьшается на 2 км/ч (1 милю/ч).

Увеличение заданной скорости

Скорость автомобиля увеличивается, если, как и обычно, нажать на педаль акселератора. После достижения требуемой скорости нажмите кнопку **1** для установки новых параметров системы круиз-контроля.

Другой способ: нажмите и удерживайте кнопку **1**; автомобиль ускорит движение. При достижении нужной скорости отпустите выключатель, после чего установится и будет поддерживаться новая скорость.

Для пошагового увеличения заданной скорости нажимайте кнопку **(+)**.

При каждом нажатии кнопки скорость увеличивается на 2 км/ч (1 милю/ч).

Система динамической стабилизации

ПРИНЦИП ДЕЙСТВИЯ

ПРЕДУПРЕЖДЕНИЕ!



Система динамической стабилизации (DSC) не способна компенсировать ошибки, допускаемые водителем. Водитель несет ответственность за осторожное и внимательное управление автомобилем без ущерба для безопасности автомобиля, пассажиров и других участников движения.

Система динамической стабилизации (DSC) осуществляет постоянный контроль над динамической стабильностью автомобиля. Если регистрируется отклонение траектории от определенной водителем (например, недостаточная или чрезмерная реакция автомобиля на поворот руля), система может притормаживать отдельные колеса и регулировать крутящий момент двигателя для восстановления устойчивости автомобиля.



Этот сигнализатор на блоке приборов загорается и тут же гаснет при повороте ключа зажигания в положение II.

Если система DSC отключена водителем, сигнализатор будет гореть непрерывно.

Если сигнализатор мигает во время движения, это свидетельствует о том, что система включена и работает, регулируя выходную мощность двигателя и тормозное усилие.

Если сигнализатор мигает медленно и во всех режимах, это означает регистрацию неисправности. При любой неисправности DSC отключается, поэтому управляйте автомобилем с осторожностью и при ближайшей возможности обратитесь за квалифицированной помощью.

ИСПОЛЬЗОВАНИЕ СИСТЕМЫ ДИНАМИЧЕСКОЙ СТАБИЛИЗАЦИИ

Система динамической стабилизации (DSC) включается автоматически при каждом запуске двигателя, а также автоматически включается некоторыми программами системы распознавания поверхности Terrain Response.

Примечание: В большинстве ситуаций движения, особенно на дорогах, рекомендуется не выключать DSC.

Отключение системы DSC

ВНИМАНИЕ!



Во время движения с выключенной системой DSC могут возникать дополнительные нагрузки на тормоза, поскольку при проскальзывании колес крутящий момент не ограничивается. По мере возможности ездите с включенной системой DSC.

Система динамической стабилизации

В некоторых условиях может оказаться полезным отключать DSC для улучшения маневренности.

Эти условия следующие:

- раскачивание автомобиля для выезда из ямы или глубокой колеи;
- начало движения по рыхлой поверхности, например снегу;
- движение по глубокому песку или грязи;
- движение по дороге с глубокими продольными колеями.



Для отключения системы DSC нажмите и кратковременно не отпускайте выключатель DSC на панели приборов (сигнализатор DSC будет гореть непрерывно). Выключение DSC также снижает степень эффективности электронной противобуксовочной системы и может привести к увеличению пробуксовки колес.

Включение системы DSC

Для повторного включения DSC нажмите и кратковременно не отпускайте кнопку DSC на панели приборов. Если система DSC была выключена, она автоматически включится после выключения и повторного включения зажигания.

Противобуксовочная система

ПРИНЦИП ДЕЙСТВИЯ

В условиях, когда одно или несколько колес имеют тенденцию к пробуксовке, подключается электронная противобуксовочная система (ETC), которая совместно с системой динамической стабилизации (DSC) улучшает ходовые качества автомобиля.

Если одно из колес начинает пробуксовывать, ETC притормаживает это колесо и может понизить крутящий момент двигателя, чтобы оно снова вошло в сцепление с дорожным покрытием.



Этот сигнализатор на блоке приборов загорается при проверке ламп после

поворота ключа зажигания в положение II и сразу же гаснет.

Сигнализатор мигает, когда включается ETC или DSC, и продолжает мигать до тех пор, пока автомобиль не восстановит устойчивость и сцепление с дорожным покрытием.

Если система DSC отключена водителем, сигнализатор горит постоянно.

Выключение DSC также меняет степень воздействия ETC. Если одно из колес начинает пробуксовывать, ETC притормаживает это колесо, однако крутящий момент двигателя система не снизит. В некоторых ситуациях это может повысить маневренность автомобиля, но одновременно увеличит разрушительное воздействие на почву и нагрузку на тормоза. По этому выключать DSC не рекомендуется.

Если сигнализатор мигает медленно и во всех режимах, это означает регистрацию неисправности.

При любой неисправности противобуксовочная система и DSC отключаются, поэтому управляйте автомобилем с осторожностью и при ближайшей возможности обратитесь за квалифицированной помощью.

Система управления движением под уклон (HDC)

ПРИНЦИП ДЕЙСТВИЯ

Система управления движением под уклон (HDC) работает совместно с антиблокировочной системой тормозов, обеспечивая улучшенное управление при движении по бездорожью, особенно при движении под уклон.

Во время движения под уклон, если торможения двигателем недостаточно для поддержания скорости автомобиля, HDC автоматически включает тормоза для замедления и поддержания скорости, соответствующей включенному диапазону передач и положению педали акселератора.

На автомобиле с механической коробкой передач систему HDC следует использовать только на первой и задней передаче в повышенном диапазоне и на всех передачах – в пониженном. При движении автомобиля педаль сцепления должна быть полностью отпущена.

На автомобиле с автоматической коробкой передач систему HDC следует использовать только на передачах **D**, **R** и в режиме ручного переключения передач CommandShift на передаче **1** в повышенном диапазоне и на передачах **D**, **R** и всех передачах CommandShift – в пониженном. При движении в режиме **D** автомобиль автоматически выбирает наиболее подходящую передачу.

Примечание: Если установлена система распознавания поверхности Terrain Response, некоторые ее программы и комбинации диапазонов автоматически включают и выключают HDC.

ИСПОЛЬЗОВАНИЕ СИСТЕМЫ HDC

ПРЕДУПРЕЖДЕНИЕ!



Не пытайтесь спускаться по крутому уклону, если система HDC не работает или отображаются предупреждения.

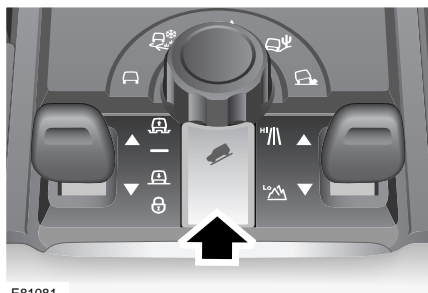

E81081

Нажмите и отпустите кнопку (указана стрелкой) для включения системы HDC.



Загорится зеленый индикатор HDC.

Для отключения нажмите снова и отпустите. Если соблюдаются не все рабочие условия (нейтральная передача, нажата педаль сцепления, скорость превышает рабочий диапазон HDC), мигает световой индикатор.

Система управления движением под уклон (HDC)

Систему HDC можно включить при скорости ниже 80 км/ч (50 миль/ч), но полнофункциональной система HDC становится на скорости ниже 50 км/ч (30 миль/ч).

Если скорость автомобиля становится выше 80 км/ч (50 миль/ч), система HDC выключается, и зеленый индикатор HDC гаснет.

Если после включения системы HDC скорость автомобиля превышает 50 км/ч (30 миль/ч) в повышенном диапазоне передач, работа системы HDC приостанавливается и начинает мигать зеленый индикатор HDC. На центре сообщений появится соответствующее сообщение.

Если система HDC отключается во время ее работы, отключение происходит постепенно, позволяя автомобилю постепенно увеличивать скорость.

В пониженном диапазоне передач система HDC управляет скоростью автомобиля более интенсивно. При спуске по крутому уклону используйте пониженный диапазон передач.

При поездке по бездорожью можно включить систему HDC для постоянной работы с целью поддержания контроля. ABS и противобуксовочная система остаются в рабочем состоянии.

Примечание: Система HDC автоматически отключается, если выключатель стартера отключить на время более шести часов.

При включенной системе HDC переключение передач происходит в штатном режиме.

Как работает управление движением под уклон

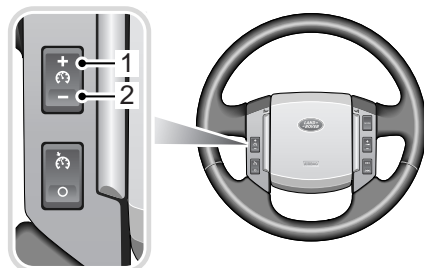

E81082

Когда скорость автомобиля регулируется системой HDC, скорость движения под уклон может изменяться при помощи переключателей круиз-контроля, установленных на рулевом колесе. Для уменьшения скорости движения под уклон нажмите и удерживайте переключатель 2. После достижения желаемой скорости отпустите переключатель.

Для увеличения скорости движения под уклон нажмите и удерживайте переключатель 1. После достижения желаемой скорости отпустите переключатель.

В качестве альтернативы, можно регулировать скорость движения под уклон кратковременным нажатием переключателей 1 или 2. Каждое нажатие на кнопку изменяет скорость спуска примерно на 0,5 км/ч (0,3 мили/ч).

Система управления движением под уклон (HDC)

Если нажать педаль тормоза при работающей системе HDC, произойдет отмена действия HDC и тормоза начнут работать в обычном режиме (на педали тормоза может чувствоваться пульсация). Если затем отпустить педаль тормоза, HDC начнет работать на пониженной скорости.

Примечание: Для каждой передачи предустановлена минимальная скорость движения под уклон.

Скорость движения под уклон увеличивается только если уклон достаточно крут и способствует ускорению автомобиля при снижении эффективности торможения. На пологих уклонах нажатие переключателя **1** может не привести к повышению скорости.

Неисправности системы управления движением под уклон (HDC)

Неисправности системы HDC отображаются сигнализатором янтарного цвета или сообщениями на информационной панели, если она установлена.

При появлении неисправности HDC прекращает работу постепенно, затем отключается, или же отключается немедленно (в зависимости от типа неисправности и от того, работает ли HDC). Индикатор гаснет и на информационной панели появляется сообщение **СИСТЕМА НЕДОСТУПНА** или загорается сигнализатор неисправности HDC янтарного цвета. Необходимо как можно быстрее обратиться к дилеру или в технический центр Land Rover.



Сигнализатор HDC янтарного цвета установлен на моделях, не оснащенных информационной панелью, и выполняет две функции.

1. Горит непрерывным светом при неисправности в системе HDC. Если неисправность обнаружена во время работы системы HDC, ее действие ослабляется постепенно. Не пытайтесь преодолеть резкий спуск, если система HDC неработоспособна, или выберите низкую передачу и/или выжмите педаль тормоза.
2. Мигает, если температура тормозов повышается до установленного предела. Действие системы HDC постепенно ослабляется и она становится временно неактивной. Система HDC остается недоступной, пока тормоза не остынут до приемлемой температуры.

Примечание: Постепенное отключение системы HDC уменьшает ее силу действия, при этом скорость движения под уклон возрастает. По окончании движения под уклон HDC отключается полностью.

Система управления движением под уклон (HDC)

Сообщения

В таблице ниже перечислены сообщения, относящиеся к системе управления движением под уклон (HDC), которые могут появляться на центре сообщений. Некоторые сообщения не относятся к вашему автомобилю и поэтому не будут появляться.

Сообщение	Описание	Что делать?
HDC ВРЕМЕННО НЕДОСТУПНА СИСТЕМА ОХЛ-СЯ	Система HDC отключается, когда происходит охлаждение тормозной системы.	Перед началом движения под уклон подождите, пока сообщение исчезнет.
НЕИСПР. HDC СИСТЕМА НЕДОСТУПНА	Неисправность системы управления движением под уклон.	Управляйте автомобилем осторожно, избегайте крутых склонов. Немедленно обратитесь за квалифицированной помощью.
СИСТЕМА HDC НЕДОСТУПНА НА ЭТОЙ ПЕРЕДАЧЕ	Система HDC не может работать из-за неверно выбранной передачи. HDC работает на 1-й и задней передачах для механической коробки передач и в положениях 1 , R и D в повышенном диапазоне для автоматической коробки передач. Система работает на всех передачах пониженного диапазона.	Включите правильную передачу, если требуется использование HDC. В пониженном диапазоне система HDC работает на всех передачах как для механической коробки передач, так и для автоматической.
СИСТЕМА HDC НЕДОСТУПНА СЛИШК.ВЫС.СКОР.	Система HDC не может работать из-за превышения предельно допустимой скорости. Максимальная скорость, при которой действует HDC – 50 км/ч (30 миль/час). Максимальная скорость, при которой можно включить HDC – 80 км/ч (50 миль/ч).	Уменьшите скорость автомобиля.

Система Terrain Response

ПРИНЦИП ДЕЙСТВИЯ

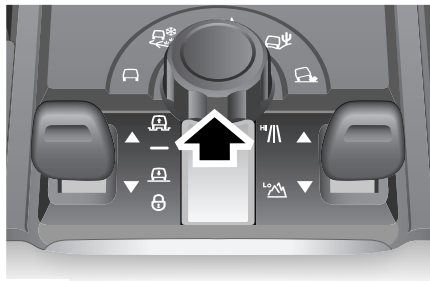

E80899

Система Terrain Response™ постоянно активна и служит для оптимизации тягового усилия и управляемости автомобиля. Ниже указаны преимущества выбора одной из специальных программ при движении в специфических условиях бездорожья.

При каждой специальной программе система оптимизирует настройки автомобиля для преобладающих условий.

Terrain Response включает в себя следующие системы:

- система управления двигателем;
- система управления коробкой передач;
- система интеллектуального управления дифференциалом;
- система динамической устойчивости, противобуксовочная система и система управления движением под уклон (HDC);
- пневматическая подвеска.

Система распознавания поверхности обеспечивает изменение положения дроссельной заслонки в диапазоне от очень плавного (большое движение педали дает минимальное воздействие на мощность двигателя) при движении по скользкой поверхности до очень чувствительного (мощность двигателя возрастает быстрее) при движении по песку.

Примечание: Переключение с одной специальной программы на другую изменяет условия вождения. Например в новой программе обороты двигателя при текущем положении педали акселератора могут немного возрасти или упасть, или подвеска может изменить высоту. В безопасных условиях, не представляя опасности для других участников движения, можно поэкспериментировать с различными функциями системы.

ИСПОЛЬЗОВАНИЕ TERRAIN RESPONSE

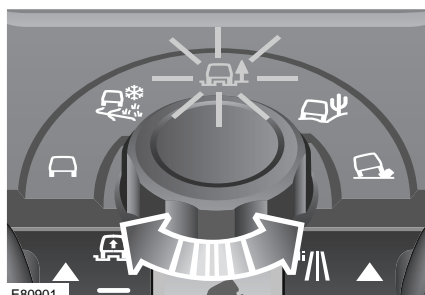

E80901

Для выбора требуемой специальной программы вращайте ручку.

Система Terrain Response

Существует четыре специальные программы:

- Grass/gravel/snow (трава/гравий/снег) (включает также лед);
- Mud/ruts (грязь-колея);
- Sand (песок);
- Rock crawl (камни-малый ход).

При включении выключателя стартера вокруг ручки загораются индикаторы, включенная программа подсвечена янтарным цветом. Если программа включена, индикатор специальной программы также отобразится на центре сообщений.

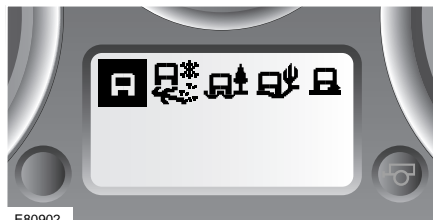

Если выключатель стартера выключить при включенной специальной программе, программа останется в памяти системы в течение шести часов и включится снова при последующем включении выключателя стартера (кроме режима «Grass-Gravel-Snow», который включен постоянно).

Центр сообщений подтвердит, что ранее выбранная специальная программа все еще включена.

Можно настроить систему Terrain Response так, чтобы в случае выбора программы «Трава-гравий-снег» и последующего выключения зажигания система через шесть часов переключалась бы на общую программу, как это происходит с другими специальными программами. Обратитесь к дилеру/в технический центр компании Land Rover.

Основная программа Terrain Response (специальные программы отключены)



Основная программа подходит для обычных дорог, включая мостовые, щебень, деревянные доски.

Все системы, за исключением системы управления движением под уклон (HDC), изменяют свои настройки под конкретные условия. Если система HDC выбрана вручную, она остается включенной. Кроме того, при начале движения подвеска сменит положение из поднятого на нормальную высоту.

Grass-Gravel-Snow (Трава-гравий-снег)



Выберите эту программу для покрытых льдом поверхностей и твердых поверхностей, которые покрыты подвижным материалом, например травой, снегом, гравием, щебнем, песком.

Система HDC включается автоматически в низком диапазоне передаточных чисел, ее можно выключить вручную.

См. **ИСПОЛЬЗОВАНИЕ СИСТЕМЫ HDC** (на стр. 202).

Система Terrain Response

Начните движение на более высокой, чем обычно, передаче: на второй в повышенном диапазоне или третьей в пониженном.

На автомобиле с механической коробкой передач: если выбрана программа «Трава-гравий-снег», это однократно подтверждается на информационной панели.

Использование на автомобиле цепей противоскольжения может повлиять на работу системы Terrain Response.

ИСПОЛЬЗОВАНИЕ ЦЕПЕЙ ПРОТИВОСКОЛЬЖЕНИЯ

(на стр. 301).

Примечание: Если автомобиль не может двигаться вперед в глубоком снегу, выключите систему динамической стабилизации (DSC).

DSC нужно будет включить, как только позволят условия движения. См. **ИСПОЛЬЗОВАНИЕ СИСТЕМЫ ДИНАМИЧЕСКОЙ СТАБИЛИЗАЦИИ** (на стр. 199).

Mud-Ruts (Грязь-колея)



Используйте эту специальную программу для жидкой грязи, изрезанной колеями поверхности, мягкой и неровной почвы. Неровность почвы может быть вызвана корнями, зарослями или небольшими бревнами.

Для этой программы рекомендуется пониженный диапазон передач. Если пониженный диапазон не включен, центр сообщений предложит выполнить включение.

Если программа «Грязь-колея» и пониженный диапазон включены вместе, дорожный просвет автомобиля увеличится автоматически.

Sand (Песок)



Используйте эту программу для песчаных и прочих сухих, но проседающих поверхностей. Используйте также на глубоком гравии.

Если песок влажный или мокрый, выберите специальную программу «Грязь-колея».

Примечание: Если песок очень мягкий и сухой, и глубина его вызывает проваливание колес, выключите систему динамической стабилизации (DSC). DSC нужно будет включить, как только позволят условия движения.

См. **ИСПОЛЬЗОВАНИЕ СИСТЕМЫ ДИНАМИЧЕСКОЙ СТАБИЛИЗАЦИИ** (на стр. 199).

Rock Crawl (Камни-малый ход)



Используйте эту специальную программу на каменистой поверхности и прочих твердых поверхностях, которые требуют сильного смещения колес и аккуратного управления автомобилем. Эту программу можно использовать для пересечения бродов с подводным камнями.

Программу «Камни-малый ход» можно включать только в пониженном диапазоне передач. При попытке включить этот режим в повышенном диапазоне вам будет предложено переключиться на пониженный. Эта программа оптимизирует подвеску автомобиля и противобуксовочную систему для обеспечения хорошей управляемости на малых скоростях.

Система Terrain Response

Брод

При пересечении водного препятствия глубиной не более 600 мм (24 дюйма) включите программу, подходящую для подводных поверхностей.

Увеличенная высота подвески

Если специальная программа требует увеличенной высоты подвески, система автоматически поднимет автомобиль, если к сцепному устройству не присоединен прицеп.

Выбор режимов водителем

Следующие две системы, управляемые системой Terrain Response, могут управляться также водителем.

- Пневматическая подвеска
- Управление движением под уклон

В некоторых специальных программах система Terrain Response включает систему HDC и, в пониженном диапазоне передач, система автоматически поднимает подвеску до высоты для движения по бездорожью.

Систему HDC и регулировку дорожного просвета можно в любое время отключить. Если HDC или определенный дорожный просвет не включены системой, их можно включить в любое время.

Включение системы HDC и регулировка дорожного просвета подтверждается центром сообщений и индивидуальными информационными индикаторами системы независимо от того, системой или водителем произведено включение.

При использовании специальных программ на центре сообщений могут появляться предупреждения и прочая информация.

***Примечание:** Для фиксации автомобиля на определенной передаче используйте функцию CommandShift.*

Включение неподходящей программы

ВНИМАНИЕ!



Включение неподходящей специальной программы снизит реакцию автомобиля в конкретных условиях и сократит срок службы подвески и ходовых систем.

При попытке включить неподходящую программу, например выбрать Rock Crawl (камни-малый ход) в повышенном диапазоне передач, загорится соответствующий индикатор янтарного цвета и прозвучит звуковой сигнал. На центре сообщений появится дополнительная информация.

Если в течение 60 секунд не предпринять необходимых действий, предупреждение отключится, а на центре сообщений отобразится включенная программа.

Система Terrain Response

Если система становится частично нерабочей, может оказаться невозможным включить некоторые специальные программы. При попытке включения неисправной программы будет выдано предупреждение.

Если система полностью выходит из строя, все индикаторы специальной программы выключатся, а на информационном центре появится соответствующее сообщение.

Система подвески обеспечивает функцию автоматического выравнивания. См. **РЕГУЛИРОВКА ПОДВЕСКИ** (на стр. 215).

Если требуется пониженный диапазон передач, целесообразно увеличить дорожный просвет.

Сообщения

В таблице ниже перечислены сообщения, относящиеся к системе Terrain Response, которые могут появляться на информационной панели центра сообщений.

Сообщение	Описание	Что делать?
НДС ВРЕМЕННО НЕДОСТУПНА СИСТЕМА ОХЛ-СЯ	Система НДС отключается, когда происходит охлаждение тормозной системы.	Перед началом движения под уклон подождите, пока сообщение исчезнет.
ВКЛ. НОРМАЛЬНОЕ ПОЛ. ПОДВЕСКИ ЕСЛИ НЕТ ПОМЕХ	Подвеска все еще в поднятом режиме.	Если для автомобиля нет препятствий, включите требуемую высоту подвески.
ВНИМАНИЕ! РИСК СЕСТЬ НА ГРУНТ ПРИ ЕЗДЕ С ПОДВЕСКОЙ В НОРМ. ПОЛОЖЕНИИ	Система определения поверхности включила высоту для бездорожья, но вы вручную опустили автомобиль (или система не может его поднять).	По мере возможности поднимите подвеску вручную до высоты движения по бездорожью.

Система Terrain Response

Сообщение	Описание	Что делать?
ВЫПОЛНЯЕТСЯ СМЕНА ПРОГРАММЫ	Временно невозможно включить другую программу. Из-за работы ABS или системы DSC или перегрева электронных дифференциалов.	Если условия изменятся в течение 60 секунд, выбранная программа будет включена. Если дифференциалы перегреты, дождитесь дальнейшей информации. После остывания дифференциалов повторите попытку включения специальной программы.
ДЛЯ ВКЛ. ПРОГРАМ. КАМНИ-МАЛЫЙ ХОД ВЫБЕР. НИЗ. ДИАПАЗОН	Автомобиль не в пониженном диапазоне передач, поэтому программа «Камни-малый ход» не может использоваться.	Включите пониженный диапазон передач.
ДЛЯ ПРОГРАММЫ ГРЯЗЬ-КОЛЕЯ РЕКОМЕНДУЕТСЯ ВЫБРАТЬ НИЗКИЙ ДИАП.	Для специальной программы «Грязь-колея» рекомендуется пониженный диапазон передач.	Включите пониженный диапазон передач.
ДЛЯ СМЕНЫ ДИАПАЗОНА ВЫБЕР. НЕЙТРАЛЬ	Изменение диапазона не произойдет, пока не будет включена нейтральная передача.	Включите нейтраль.
НА СКОЛЬЗКОЙ ДОРОГЕ РЕКОМЕНДУЕТСЯ ТРОГАТЬСЯ НА 2-3-Й ПЕРЕДАЧЕ	В скользких условиях начинайте движение на более высокой, чем обычно, передаче.	Выберите вторую/третью передачу.
НЕИСПР. HDC СИСТЕМА НЕДОСТУПНА	Неисправность системы HDC.	Управляйте автомобилем осторожно, избегайте крутых склонов. Обратитесь за квалифицированной помощью.

Система Terrain Response

Сообщение	Описание	Что делать?
НЕИСПР. СИСТЕМЫ НЕКОТОР. ПРОГ-МЫ НЕДОСТУПНЫ	Неисправность в системе Terrain Response.	Не все программы системы Terrain Response доступны, управляйте автомобилем осторожно. Немедленно обратитесь за квалифицированной помощью.
НЕИСПР. СИСТЕМЫ СПЕЦ. ПРОГРАММЫ НЕДОСТУПНЫ	Неисправность в системе Terrain Response.	Не все программы системы Terrain Response доступны, управляйте автомобилем осторожно. Немедленно обратитесь за квалифицированной помощью.
ПОДСОЕДИНЕН ПРИЦЕП АВТ.ВЫБОР ВЫСОТЫ ДЛЯ БЕЗДОРОЖЬЯ НЕ ВЫПОЛНЕН	Автомобиль не достиг высоты для движения по бездорожью, поскольку подсоединен прицеп.	Если прицеп подсоединен, ничего не делайте. Если присоединено что-либо другое (например, устройство для перевозки велосипеда), поднимите автомобиль до высоты для движения по бездорожью вручную. Если ничего не присоединено, проверьте сцепное устройство на наличие неисправностей.
РЕКОМ. ПОДНЯТЬ ПОДВЕСКУ В ПОЛ. ДЛЯ БЕЗДОРОЖЬЯ (ЕЗДА ПО ГРЯЗИ ИЛИ ГЛ. КОЛЕЕ)	Программа «Грязь-колея» включена в повышенном диапазоне передач. При пониженном диапазоне передач подвеска поднимается автоматически.	Поднимите подвеску вручную до высоты движения по бездорожью или включите пониженный диапазон.

Система Terrain Response

Сообщение	Описание	Что делать?
СИСТЕМА HDC НЕДОСТУПНА НА ЭТОЙ ПЕРЕДАЧЕ	Система HDC не действует, потому что выбрана неподходящая передача. См. ИСПОЛЬЗОВАНИЕ СИСТЕМЫ HDC (на стр. 202).	Включите правильную передачу, если требуется использование HDC.
СИСТЕМА HDC НЕДОСТУПНА СЛИШК.ВЫС. СКОР.	Система HDC не может работать из-за превышения предельно допустимой скорости. Максимальная скорость, при которой действует HDC – 50 км/ч (30 миль/ч). Максимальная скорость, при которой можно включить HDC – 80 км/ч (50 миль/ч).	Уменьшите скорость автомобиля.
СЛИШК.ВЫС. СКОР. ДЛЯ СМЕНЫ ДИАПАЗОНА	Скорость автомобиля слишком высока для изменения диапазона.	Уменьшите скорость до 40 км/ч (25 миль/ч) для автоматической коробки передач или до 20 км/ч (12 миль/ч) для механической коробки передач.
УМЕНЬШ. СКОРОСТЬ, ИНАЧЕ АВТ-ЛЬ ОПУСТИТСЯ/ ПОДНИМЕТСЯ	Если скорость увеличится, автомобиль автоматически опустится/поднимется.	Уменьшите скорость или примите изменение высоты.

Пневматическая подвеска

ПРИНЦИП ДЕЙСТВИЯ

Использование

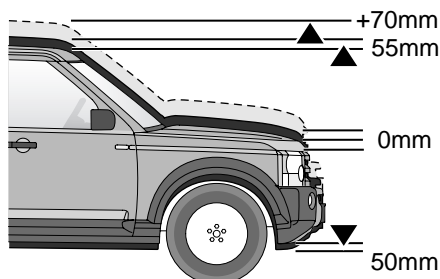

E80695

Система пневматической подвески поддерживает нужную высоту автомобиля, регулируя количество воздуха в воздушных амортизаторах.

Изменение высоты выполняется только при работающем двигателе и закрытых дверях водителя и пассажиров, если не указано иное.

Когда система пневматической подвески поднимает автомобиль, используется содержащийся в резервуаре сжатый воздух. Если в резервуаре малый запас воздуха, подвеска поднимается медленнее, что обычно происходит при повторных подъемах и опусканиях подвески.

Высота при движении по бездорожью

Эта высота на 55 мм (2,2 дюйма) выше нормальной высоты (для движения по дорогам). При этом увеличивается дорожный просвет и углы въезда, съезда и прохода. См. **ТЕХНИЧЕСКИЕ ХАРАКТЕРИСТИКИ** (на стр. 329).

Высоту, предусмотренную для бездорожья, можно выбрать при любой скорости, не превышающей 40 км/ч (24 мили/ч). Если система включена на высоту для движения по бездорожью, она переключается на высоту для обычных дорог при скорости свыше 50 км/ч (30 миль/ч).

***Примечание:** Если используется система Terrain Response, некоторые из ее программ/комбинаций диапазона регулируют подвеску автоматически.*

***Примечание:** Если используется прицепное устройство, управление высотой подвески заблокировано.*

Режим максимальной высоты

Если автомобиль сел на грунт при подвеске с высотой для бездорожья, и включена противобуксовочная система, то она автоматически использует режим максимальной высоты для прибавки высоты. Режим максимальной высоты невозможно включить вручную.

Режим посадки

ПРЕДУПРЕЖДЕНИЕ!



Перед опусканием подвески убедитесь в отсутствии людей и препятствий рядом с автомобилем. Разница между высотой для режима бездорожья и режима посадки составляет 105 мм (4,1 дюйма).

Высота режима посадки на 50 мм (2,0 дюйма) ниже высоты для дорог. Это облегчает посадку, выход и погрузку автомобиля.

Подвеска поднимается автоматически из режима посадки, когда скорость автомобиля превышает 10 км/ч (6 миль/ч).

Пневматическая подвеска

Если включить режим посадки из режима бездорожья, система вернется в высоту для бездорожья, когда скорость превысит 10 км/ч (6 миль/ч). В противном случае система поднимется до высоты для дорог.

Высота для высокой скорости

Если скорость автомобиля превышает 160 км/ч (100 миль/ч) в течение более пяти секунд, высота подвески снижается на 20 мм (0,75 дюйма). Это выполняется автоматически и не отключается вручную. Высота вернется к нормальному значению, скорость выдерживается на уровне не более 130 км/ч (80 миль/ч) на протяжении не менее 30 секунд.

Режим «проползания»

Режим малого хода блокирует подвеску в режиме посадки и позволяет двигаться на низкой скорости. Это увеличивает просвет над крышей, что удобно, например, на многоярусных автостоянках.

Режим малого хода можно выбрать, только если скорость автомобиля ниже 10 км/ч (6 миль/ч). Если выбран этот режим, и скорость автомобиля становится выше 40 км/ч (24 мили/ч), система автоматически выбирает высоту, предусмотренную для дорог.

Предупреждающий индикатор подвески



При повороте выключателя стартера в положение II на панели приборов подвески кратковременно загорается предупреждающий индикатор красным и янтарным цветом для проверки ламп.

Если горит янтарный индикатор, определена неисправность подвески, но автомобиль еще может нормально передвигаться.

Если горит красный индикатор, это указывает на серьезную неисправность подвески, поэтому управлять автомобилем следует осторожно до получения квалифицированной помощи.

Предупреждающие индикаторы сопровождаются звуковым сигналом.

РЕГУЛИРОВКА ПОДВЕСКИ

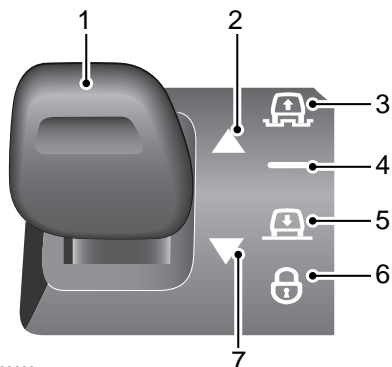

E80690

1. Выключатель подъема/опускания подвески
2. Индикатор подъема
3. Индикатор внедорожного режима
4. Индикатор высоты для дорог
5. Индикатор высоты посадки
6. Индикатор блокировки
7. Индикатор опускания

Пневматическая подвеска

Индикаторы высоты подвески

Индикаторы **2** или **7** загораются, показывая направление движения. По завершении изменения высоты подвески они погаснут.

Если запрошено изменение высоты, но оно заблокировано, например, при попытке подъема при не работающем двигателе, произойдет двукратное мигание индикаторов **2** и **7** и раздастся звуковой сигнал. На центре сообщений появится сообщение.

Мигающий индикатор **2** или **7** указывает на то, что система находится в режиме ожидания или что она заменит выбор водителя, если будут превышены скоростные условия.

Режим посадки

Если режим посадки включен при скорости автомобиля свыше 20 км/ч (12 миль/ч), индикаторы **5** и **7** будут мигать, пока система ждет замедления автомобиля. Запрос режима посадки отменяется, если автомобиль не замедляется до нужной скорости в течение одной минуты.

Когда автомобиль замедляется до скорости 20 км/ч (12 миль/ч), световой индикатор **4** гаснет, поскольку система частично опускается. Индикатор **5** загорится, а индикатор **7** продолжит мигать.

Для предотвращения отмены высоты посадки автомобиль должен замедлить скорость до 8 км/ч (5 миль/ч) в течение одной минуты. Индикаторы **5** и **7** будут гореть. По достижении высоты посадки индикатор **7** погаснет.

Режим посадки может быть выбран в течение 40 секунд после отключения выключателя стартера, если за это время не была открыта водительская дверь.

Режим «проползания» (фиксация на высоте посадки)

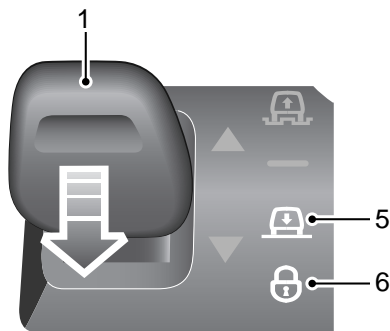

E80691

Когда высота подвески установлена в положение для дорог или для посадки, а скорость автомобиля ниже 35 км/ч (22 мили/ч), нажмите переключатель подъема/опускания **1** вниз в течение одной секунды. Световые индикаторы **5** и **6** подтвердят включение и прозвучит звуковой сигнал.

Этот режим можно отменить вручную, на одну секунду подняв вверх переключатель подъема/опускания. Индикатор **6** погаснет.

Примечание: Если фиксация на высоте для посадки отменена, подвеска переключается на высоту для дорог при превышении скорости 10 км/ч (6 миль/ч).

Пневматическая подвеска

Включение режима посадки из режима бездорожья

Когда подвеска находится на высоте для бездорожья, нажмите переключатель **1** вниз, затем нажмите его снова, до того как погаснет индикатор **7**.

Система автоматически вернет подвеску к высоте для бездорожья, если автомобиль движется со скоростью свыше 10 км/ч (6 миль/ч).

Предупреждения об автоматическом изменении высоты

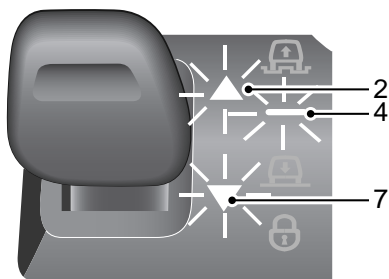

E80692

Когда высота подвески установлена в режим бездорожья, посадки или проползания (зафиксирована на высоте для посадки), смена высоты будет происходить автоматически, когда скорость автомобиля будет достигать определенных значений.

Если подвеска находится на высоте для бездорожья или зафиксирована на высоте для посадки, водитель будет предупрежден о приближении порога скорости. Раздастся звуковой сигнал, на центре сообщения появится надпись и замигают индикаторы **4** и **2** или **7**.

Предупреждение о скорости при высоте для бездорожья показано выше. Если автомобиль замедляется, предупреждение исчезнет.

Отмена открыванием дверей

Если во время смены высоты на неподвижном автомобиле открыть дверь, изменение высоты будет ограничено.

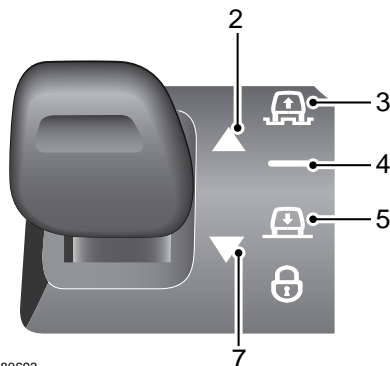

E80693

Световой индикатор для заданной высоты **3**, **4** или **5** будет продолжать гореть, а индикатор подъема **2** или опускания **7** замигает.

Изменение высоты возобновится, если закрыть все двери в течение 90 секунд.

Если двери не закрывать в течение этого времени, индикатор подъема **2** или опускания **7** погаснет и загорятся индикаторы, показывающие высоту над или под текущим положением.

Выбор новой высоты при помощи переключателя подъема/опускания **1** или начало движения обнулит систему.

Пневматическая подвеска

Режим максимальной высоты

Если автомобиль сел на грунт и включена противобуксовочная система, для подъема автомобиля с грунта автоматически включится режим максимальной высоты.

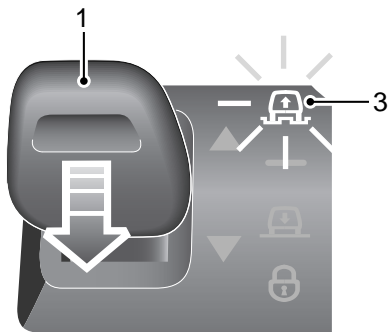

E80694

При включенном режиме максимальной высоты мигает световой индикатор **3**. На центре сообщений появится сообщение.

Для выхода из режима максимальной высоты следует кратковременно нажать переключатель подъема/опускания **1** вверх или вниз или превысить скорость 5 км/ч (3 мили/ч) на 30 секунд.

Примечание: Режим максимальной высоты невозможно включить вручную.

Дополнительный подъем в режиме максимальной высоты

Когда включен режим максимальной высоты и завершен автоматический подъем автомобиля, водитель может включить дополнительный подъем для преодоления препятствия. Это особенно полезно, если режим максимальной высоты включен на мягких поверхностях.

Для запроса дополнительного подъема подождите, пока погаснет индикатор подъема **2** затем нажмите и удерживайте переключатель **1** в течение трех секунд при нажатой тормозной педали. Звуковой сигнал подтвердит принятие запроса. Во время подъема автомобиля будет гореть индикатор **2**.

Для выхода из режима максимальной высоты кратковременно нажмите переключатель подъема или опускания. Автомобиль автоматически опустится после движения на скорости выше 5 км/ч (3 мили/ч) в течение 30 секунд.

Приостановка изменения высоты подвески

Если система выполняет попытку изменения высоты подвески и определяет, что подвеска не может подняться из-за какого-либо препятствия, все ее действия будут приостановлены.

Индикаторы будут работать так же, как описано для режима максимальной высоты, и те же надписи будут появляться на центре сообщений. В режиме максимальной высоты для выхода из состояния приостановки следует нажать переключатель подъема/опускания **1** вверх или вниз, или превысить скорость 20 км/ч (12 мили/ч).

Пневматическая подвеска

Дистанционное управление

ПРЕДУПРЕЖДЕНИЕ!



Пульт дистанционного управления без проблем работает изнутри автомобиля.

Поэтому важно хранить его вне досягаемости детей.

При работе пультом дистанционного управления изнутри автомобиля обеспечьте наблюдение взрослым человеком за процессом опускания и за отсутствием препятствий под автомобилем.

Если к автомобилю присоединен прицеп, все изменения высоты подвески следует производить с осторожностью.

Пульт дистанционного управления можно запрограммировать на управление пневматической подвеской.

Пневматическая подвеска

СООБЩЕНИЯ СИСТЕМЫ ПНЕВМАТИЧЕСКОЙ ПОДВЕСКИ

Если автомобиль оборудован информационной панелью, на ней могут отображаться сообщения, относящиеся к системе пневматической подвески.

Сообщение	Описание	Что делать?
ВКЛ. НОРМАЛЬНОЕ ПОЛ. ПОДВЕСКИ ЕСЛИ НЕТ ПОМЕХ	Подвеска все еще в поднятом режиме.	Если препятствия отсутствуют, выберите соответствующую высоту подвески.
ВНИМАНИЕ! РИСК СЕСТЬ НА ГРУНТ ПРИ ЕЗДЕ С ПОДВЕСКОЙ В НОРМ. ПОЛОЖЕНИИ	В тех случаях когда система Terrain Response подняла бы автомобиль до высоты для езды по бездорожью, но вы вручную уменьшили высоту автомобиля (или система не может поднять автомобиль).	По мере возможности поднимите подвеску вручную до высоты движения по бездорожью.
НЕИСПР. ПОДВЕСКИ	В системе пневматической подвески обнаружена неисправность. Система работает нормально.	Немедленно обратитесь за квалифицированной помощью.
НЕИСПР. ПОДВЕСКИ ВОЗМОЖНА ТОЛЬКО НОРМ. ВЫСОТА	В системе пневматической подвески обнаружена неисправность. Движение возможно только с нормальной высотой подвески.	Немедленно обратитесь за квалифицированной помощью.
НЕИСПР. ПОДВЕСКИ МАКС. 50 КМ/Ч (МАКС.30 МИЛЬ/Ч)	В системе пневматической подвески обнаружена серьезная неисправность. Потеря управления системой.	Продолжайте движение на малой скорости до устранения неисправности.
НЕИСПР. ПОДВЕСКИ ОСТАНОВИТЕСЬ ВЫКЛЮЧИТЕ ДВИГ-ЛЬ	Отказ одного из основных элементов.	Немедленно остановите автомобиль и обратитесь за квалифицированной помощью.
ПОДВЕСКА ДЛЯ ИЗМ.ВЫСОТЫ ЗАКРОЙТЕ ДВЕРЬ	Изменение высоты подвески невозможно из-за открытой двери.	Закройте все двери.

Пневматическая подвеска

Сообщение	Описание	Что делать?
ПОДВЕСКА ДЛЯ ПОДЪЕМА ЗАВЕДИТЕ ДВИГ-ЛЬ	Изменение высоты автомобиля возможно только при работающем двигателе.	Запустите двигатель.
ПОДВЕСКА СЛИШК.ВЫС. СКОР.ДЛЯ ИЗМ. ВЫСОТЫ	Было запрошено изменение высоты, но скорость слишком велика для выполнения запроса.	Уменьшите скорость автомобиля.
ПОСЛЕ ОХЛАЖДЕНИЯ ПОДВЕСКА ПОДНИМЕТСЯ	Компрессор пневматической подвески охлаждается, и подъем будет возобновлен после охлаждения до соответствующей температуры.	Подождите, пока система не закончит цикл подъема.
РЕКОМ.ПОДНЯТЬ ПОДВЕСКУ В ПОЛ.ДЛЯ БЕЗДОРОЖЬЯ (ЕЗДА ПО ГРЯЗИ ИЛИ ГЛ.КОЛЕЕ)	При езде по дороге с глубокими колеями следует поднять подвеску до высоты для езды по бездорожью. При езде в пониженном диапазоне это происходит автоматически. Если программа «грязь/колея» используется в повышенном диапазоне, это необходимо сделать вручную.	Поднимите подвеску вручную до высоты для езды по бездорожью.
УМЕНЬШ.СКОРОСТЬ ИНАЧЕ АВТ-ЛЬ ОПУСТИТСЯ/ ПОДНИМЕТСЯ	Если скорость увеличится, автомобиль автоматически опустится/поднимется.	Сбавьте скорость или согласитесь с изменением высоты.

Топливо и заправка

МЕРЫ ПРЕДОСТОРОЖНОСТИ

ПРЕДУПРЕЖДЕНИЯ



Пары бензина очень легко воспламеняются, имеют низкую температуру вспышки и взрывоопасны, особенно в замкнутом пространстве. Не допускайте потенциальных источников искрообразования рядом с парами бензина, это может вызвать пожар и взрыв и привести к тяжелым травмам и/или гибели.



Используйте только емкости, специально предназначенные для транспортировки топлива, и заполняйте их на удалении от автомобиля. Несоблюдение этого правила может привести к утечке и стать причиной пожара.



При заправке автомобиля выключите двигатель, поскольку он является источником высоких температур и электрического искрообразования. Это может вызвать пожар и привести к тяжелым травмам и гибели.



Если автомобиль оснащен подогревателем, работающим на топливе, то перед заправкой убедитесь, что он выключен. Невыполнение этого требования может вызвать пожар и привести к тяжелым травмам и гибели.

ПРЕДУПРЕЖДЕНИЯ



Выключите бытовые электронные устройства, такие как мобильные телефоны или музыкальные проигрыватели. Они могут стать причиной электрического искрообразования. Невыполнение этого требования может вызвать пожар и привести к тяжелым травмам и гибели.



Не курите, не используйте источники открытого пламени и искрообразования. Это может вызвать пожар и привести к тяжелым травмам и гибели.



Не заливайте топливо в бак выше предельного уровня. В случае перелива топливо при движении автомобиля может вылиться из-за теплового расширения при высокой температуре воздуха.

КАЧЕСТВО ТОПЛИВА

ВНИМАНИЕ!



Не используйте этилированные марки топлива, заменители свинца и топливные добавки. Это может привести к повреждению двигателя, топливной системы и системы снижения токсичности отработавших газов.



Обязательно используйте топливо высокого качества, поскольку низкосортное топливо может стать причиной повреждения двигателя, топливной системы и системы снижения токсичности отработавших газов.

Топливо и заправка

ВНИМАНИЕ!

❗ Не используйте средства для очистки топливной системы, не разрешенные компанией Land Rover. Неразрешенные средства могут причинить вред компонентам топливной системы автомобиля.

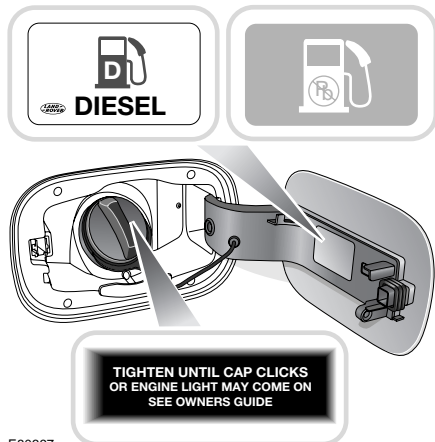

Требуемые характеристики топлива для автомобиля указаны на внутренней стороне лючка топливноналивной горловины.

Автомобили с бензиновым двигателем

ПРЕДОСТЕРЕЖЕНИЯ

❗ Не используйте этилированные марки топлива, заменители свинца и топливные добавки. Это может привести к повреждению двигателя, топливной системы, каталитических нейтрализаторов и системы снижения токсичности отработавших газов.

ПРЕДОСТЕРЕЖЕНИЯ

❗ Обязательно используйте топливо высокого качества, поскольку низкосортное топливо может стать причиной повреждения двигателя, топливной системы и системы снижения токсичности отработавших газов.

❗ Не используйте средства для очистки топливной системы, не разрешенные компанией Land Rover. Неразрешенные средства могут причинить вред компонентам топливной системы автомобиля.

Используйте только неэтилированный бензин с октановым числом 95, соответствующий стандарту EN 228. Можно также использовать неэтилированный бензин с октановым числом не ниже 90.

Октановое число

Октановое число (RON) и марки реализуемого бензина могут отличаться в разных странах.

В процессе производства автомобиля его двигатель настраивается на типы топлива, повсеместно доступные в стране, для которой предназначен автомобиль. Однако, если после продажи автомобиль был экспортирован в другую страну, или используется для путешествий по различным странам, владелец должен помнить, что продаваемое в различных регионах топливо может не соответствовать техническим характеристикам двигателя автомобиля.

Топливо и заправка

Использование бензина с октановым числом ниже 91 может, кроме прочего, вызывать постоянную сильную детонацию двигателя (звонкий металлический стук). В некоторых случаях это может привести к повреждению двигателя.

Если при использовании топлива с рекомендуемым октановым числом возникает сильная детонация, а также при наличии устойчивой детонации во время движения с постоянной скоростью по ровной дороге обратитесь за консультацией к вашему дилеру/в технический центр компании Land Rover.

Примечание: При разгоне автомобиля или движении на подъеме по уклону возможны отдельные легкие стуки в двигателе.

АЛЬТЕРНАТИВНЫЕ ТИПЫ ТОПЛИВА ДЛЯ БЕНЗИНОВЫХ ДВИГАТЕЛЕЙ

Топливо, содержащее этанол

ПРЕДОСТЕРЕЖЕНИЯ

 Данный автомобиль не предназначен для эксплуатации на топливе с содержанием этанола выше 10%.

 Запрещается использовать топливо типа E85 (содержание этанола 85%). Оборудование, необходимое для использования топлива с содержанием этанола выше 10% на данном автомобиле отсутствует. Использование топлива типа E85 приведет к выходу из строя двигателя и топливной системы.

Можно использовать топливо с содержанием до 10% этанола (спирт, полученный из зерна). Убедитесь, что ОЧ такого топлива не ниже, чем у рекомендованного неэтилированного бензина. Большинство водителей не замечает разницы в поведении автомобиля при использовании топлива с этанолом. При появлении отличий в работе двигателя следует вернуться к использованию традиционного, неэтилированного бензина.

Метанол

Некоторые виды топлива содержат определенное количество метанола (метилового или древесного спирта). Топливо с метанолом должно содержать вспомогательные растворители и антикоррозионные присадки для метанола.

Не применяйте топливо, содержащее более 3% метанола, даже если в нем содержатся со-растворители и ингибиторы коррозии. Компания Land Rover не несет ответственности за повреждения топливной системы и за ухудшение показателей двигателя вследствие использования подобного топлива и не рассматривает гарантийных претензий по этому поводу.

Топливо и заправка

Триметилбутиловый эфир (ТМБЭ)

Допускается использование неэтилированного бензина с содержанием кислородосодержащей присадки ТМБЭ не более 15%. ТМБЭ является присадкой с эфирной основой, полученной из нефтепродуктов. Она применяется некоторыми нефтеперерабатывающими предприятиями для повышения ОЧ топлива.

Модифицированный бензин

Некоторые производители уже объявили о начале производства модифицированного бензина. Рецепт этого топлива разработана специально для уменьшения токсичности отработавших газов. Компания Land Rover всецело поддерживает усилия, направленные на сохранение чистоты атмосферы, и поощряет использование модифицированного бензина там, где это возможно.

АВТОМОБИЛИ С ДИЗЕЛЬНЫМ ДВИГАТЕЛЕМ

ПРЕДОСТЕРЕЖЕНИЯ



Максимально допустимое содержание биодизельного топлива составляет 5% в соответствии с европейским стандартом EN 590.



Если топливный бак был случайно заправлен бензином, не запускайте двигатель.

Немедленно обратитесь за квалифицированной помощью.

Качество дизельного топлива в разных регионах может отличаться.

Обязательно используйте топливо самого высшего качества, доступное в вашем регионе. Высококачественное топливо обеспечивает более длительный срок службы компонентов двигателя. Низкосортное топливо содержит большее количество серы, что негативно воздействует на компоненты двигателя.

При использовании низкосортного топлива отработавшие газы могут приобрести незначительную окраску.

Используйте только дизельное топливо или автомобильный газойль (AGO), соответствующие стандарту EN 590.

***Примечание:** Автомобили Land Rover могут работать на 5% смеси биодизельного топлива в соответствии с Европейским Стандартом EN590.*

***Примечание:** Использование заправок для коммерческих автомобилей, имеющих более высокую производительность насосов, может привести к досрочному отключению насоса и разливу топлива.*

Содержание серы

ПРЕДОСТЕРЕЖЕНИЯ



Если ваш автомобиль оснащен противосажевым фильтром (DPF), максимальное содержание серы не должно превышать 0,005%. Применение несоответствующего топлива приведет к серьезному повреждению противосажевого фильтра. Более подробные сведения о DPF – См. **ПРОТИВОСАЖЕВЫЙ ФИЛЬТР (DPF)** (на стр. 178).

Топливо и заправка

В некоторых странах дизельное топливо содержит большее количество серы, в этом случае требуется сокращение интервалов технического обслуживания для снижения негативного воздействия на компоненты двигателя. Если вы не уверены, обратитесь за советом к местному дилеру или в технический центр Land Rover.

Автомобили без противосажевого фильтра (DPF)

Содержание серы в дизельном топливе, применяемом на автомобилях Land Rover без фильтра DPF, не должно превышать 0,3%.

ПОЛНАЯ ВЫРАБОТКА ТОПЛИВА

ВНИМАНИЕ!

⚠ Не допускайте полной выработки топлива. Это может привести к повреждению двигателя, топливной системы и насоса системы снижения токсичности отработавших газов.

Примечание: При полной выработке топлива рекомендуется обратиться за квалифицированной помощью.

Примечание: В случае полной выработки топлива для запуска двигателя необходимо залить минимум 4 литра (0,8 галлона). В некоторых случаях потребуется проехать небольшое расстояние, как правило, 1,6–5 км (1–3 мили), чтобы системы контроля зарегистрировали наличие залитого топлива.



E80510

Когда остаток топлива составляет, как минимум, 12 литров (три галлона), включается янтарный сигнализатор низкого уровня топлива. Этот остаток топлива позволит проехать приблизительно 80 км (50 миль).

ЛЮЧОК ТОПЛИВОНАЛИВНОЙ ГОРЛОВИНЫ

ПРЕДУПРЕЖДЕНИЯ

⚠ Строго соблюдайте правила, содержащиеся в предупреждениях и инструкциях на табличке, прикрепленной изнутри лючка горловины. Несоблюдение этих правил может привести к травме или гибели.

⚠ Во избежание утечки топлива из-за его быстрого расширения открывайте крышку горловины медленно, чтобы сбросить давление перед полным снятием крышки.

Топливо и заправка

ВНИМАНИЕ!

⚠ Не применяйте силу, открывая дверцу топливноливной горловины, иначе она может неправильно закрыться и придется обращаться за квалифицированной помощью.

Закрывая крышку топливноливной горловины, плотно закрутите ее до трех щелчков. В противном случае может включиться сигнализатор неисправности двигателя из-за повышения уровня выделения топливных паров.



E80363

Топливоливная горловина расположена за правой задней колесной аркой. Стрелка на указателе уровня топлива указывает на нужную сторону автомобиля.

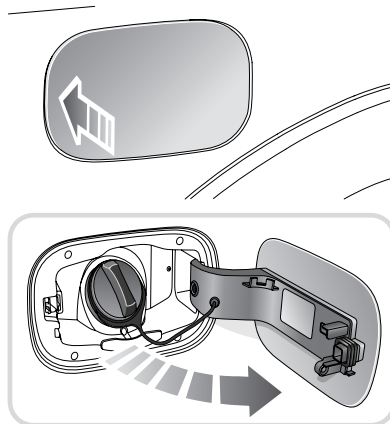

E80364

Отперев все двери автомобиля (в том числе дверь багажного отделения), нажмите на левую сторону дверцы топливноливной горловины, чтобы открыть ее.

Лючок топливноливной горловины под действием пружины откроется, предоставив доступ к крышке горловины.

Примечание: *Перед тем, как отвинчивать крышку топливноливной горловины необходимо отпереть все двери и дверь багажного отделения.*

Топливо и заправка

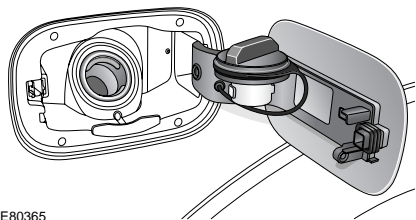

E80365

Крышка топливноналивной горловины крепится к автомобилю пластиной. Для удобства на лючке топливноналивной горловины имеется держатель для фиксации крышки во время заправки.

ЗАПРАВКА ТОПЛИВОМ

ПРЕДУПРЕЖДЕНИЯ



При заправке убедитесь в том, что все окна, двери и потолочный люк плотно закрыты, особенно если в автомобиле находятся дети или животные. Пары топлива содержат вредные химические соединения, часть из которых может вызывать заболевание раком.



Не пытайтесь заполнить бак топливом до максимального объема. Если автомобиль припаркован на наклонной поверхности, на месте, прогреваемом прямыми солнечными лучами, или в условиях высокой температуры воздуха, то расширение топлива может привести к его выливаю.

ПРЕДОСТЕРЕЖЕНИЯ



Закрывая крышку топливноналивной горловины, плотно закрутите ее до трех щелчков. В ином случае может включиться сигнализатор неисправности двигателя из-за повышения уровня выделения топливных паров.



Не оставляйте пульт дистанционного управления в салоне автомобиля во время заправки. Всегда запирайте автомобиль, когда оставляете его без присмотра.



Для предотвращения выливания топлива насосы на заправочных станциях оснащены датчиками автоматического прекращения подачи топлива. Заполняйте бак медленно, пока наконечник заправочного пистолета автоматически не прекратит подачу топлива. После этого больше не пытайтесь заполнить бак.



Тщательно проверьте информацию на топливном насосе, чтобы обеспечить заправку автомобиля соответствующим топливом. Заправка автомобиля несоответствующим топливом может привести к серьезному повреждению двигателя и топливной системы.

Топливо и заправка

ПРЕДОСТЕРЕЖЕНИЯ

❗ Если топливный бак случайно заправлен несоответствующим типом топлива, не запускайте двигатель. Обратитесь за квалифицированной помощью. В противном случае его работа может привести к серьезному повреждению двигателя и топливной системы.

❗ На заправочных станциях, используемых для дизельных коммерческих автомобилей, применяется ускоренная подача топлива. При ускоренной подаче топлива может происходить преждевременное отключение подачи и проливание топлива. Поэтому рекомендуется пользоваться обычными заправочными станциями для легковых автомобилей.

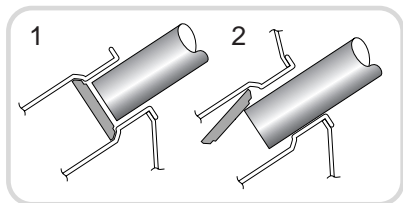
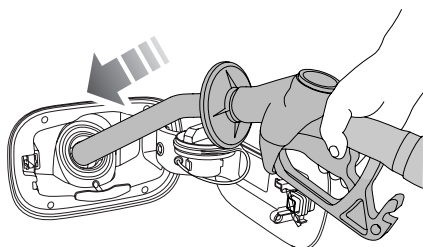

E82173

Вставьте носок заправочного пистолета **1** в горловину **2**, отодвинув пружинную крышку в сторону.

Для предотвращения переливания топлива насосы на заправочных станциях оснащены датчиками автоматического прекращения подачи топлива. Заполняйте бак медленно, пока наконечник заправочного пистолета автоматически не прекратит подачу топлива. После этого больше не пытайтесь заполнить бак.

После завершения заправки установите на место и плотно затяните крышку топливноналивной горловины.

ОТКЛЮЧЕНИЕ ПОДАЧИ ТОПЛИВА

Если срабатывает система пассивной безопасности во время аварии, подача топлива в двигатель может быть прекращена. Если это случилось, необходимо установить систему в исходное состояние перед тем, как запустить двигатель.

Повторная установка системы отключения подачи топлива

ПРЕДУПРЕЖДЕНИЕ!

⚠ Нельзя производить сброс отключения подачи топлива, если видна утечка топлива или ощущается его запах. Это может вызвать пожар и привести к тяжелым травмам или гибели.

Топливо и заправка

Если признаки пролитого топлива отсутствуют, повторно установите систему отключения подачи топлива в исходное состояние следующим образом:

1. Поверните ключ в замке зажигания в положение **0** и подождите одну минуту.
2. Поверните ключ в замке зажигания в положение **0** и подождите одну минуту.
3. Еще раз проверьте отсутствие утечек топлива.
4. Если утечек топлива не обнаружено, запустите двигатель в обычном порядке.

КАТАЛИТИЧЕСКИЙ ПРЕОБРАЗОВАТЕЛЬ

ПРЕДУПРЕЖДЕНИЕ!



Элементы системы выпуска могут значительно нагреваться – не паркуйтесь в местах, где легковоспламеняющиеся материалы, например, сухая трава или листья могут соприкасаться с выпускной системой.

ВНИМАНИЕ!



Каталитические нейтрализаторы легко повредить при неправильном использовании, особенно при езде на топливе несоответствующей марки или при пропусках зажигания.

РАСХОД ТОПЛИВА

Данные о расходе топлива

Приведенные ниже характеристики расхода топлива получены на основании расчетов с применением стандартной методики испытаний (новая методика испытаний ЕС согласно Директиве ЕС 99/100/ЕС), а также в соответствии с Законом о расходе топлива пассажирскими автомобилями от 1996 г. (Поправка).

При обычной эксплуатации автомобиля значения фактического расхода топлива могут отличаться от значений, полученных при расчете, что зависит от стиля вождения, состояния дороги, условий движения, внешних факторов, загрузки и состояния автомобиля.

Модификация	Городской цикл	Загородный цикл	Смешанный цикл	Выбросы CO ₂
	л/100 км (миль/ галлон)	л/100 км (миль/ галлон)	л/100 км (миль/ галлон)	г/км
Дизельный V6 (механическая КПП)	11,1 (25,4)	8,1 (34,9)	9,2 (30,7)	244
Дизельный V6 (автоматическая КПП)	13,1 (21,6)	8,5 (33,2)	10,2 (27,7)	270
Бензиновый V8	20,9 (13,5)	12,1 (22,3)	15,0 (18,8)	354

Топливо и заправка

Городской цикл

Испытания в городском цикле выполнялись при холодном запуске и состояли из серии ускорений, замедлений и этапов движения с постоянной скоростью, а также при холостых оборотах. Максимальная скорость при проведении этого испытания составляет 50 км/ч (30 миль/ч) при средней скорости движения 19 км/ч (12 миль/ч).

Загородный цикл

Испытание в загородном цикле выполнялось сразу после испытания в городском цикле. Приблизительно половина испытания выполнялась при постоянной скорости движения, оставшаяся часть – с серией ускорений, замедлений и на холостых оборотах. Максимальная скорость при проведении этого испытания составляет 120 км/ч (75 миль/ч), средняя скорость составляет 63 км/ч (40 миль/ч). Испытание производилось на расстоянии 7 км (4,4 мили).

Смешанный цикл

Значение для смешанного цикла представляет средний результат значений городского и загородного циклов с учетом различных расстояний, пройденных автомобилем во время двух испытаний.

Дополнительную информацию по значениям расхода топлива и токсичности отработавших газов можно получить на сайте Агентства по сертификации транспортных средств (Vehicle Certification Agency – VCA) по адресу

<http://www.vcacarfueldata.org.uk/>.

Примечание: Эти значения не следует сравнивать со значениями, полученными по процедуре ECE/EEC, требовавшейся ранее в соответствии с «Положением о расходе топлива пассажирскими автомобилями» от 1983 года. Из-за различий в процедурах, результаты испытаний в городском цикле могут различаться даже для одного и того же автомобиля, проходившего обе проверки.

Перевозка груза

ОБЩИЕ СВЕДЕНИЯ

ПРЕДУПРЕЖДЕНИЕ!



Убедитесь в том, что предметы в автомобиле размещены в надежных местах и не могут перемещаться. В случае аварии, резкого торможения или маневра незакрепленные предметы могут стать причиной травмы или смерти.

Масса и грузоподъемность

Информация и значения максимальной массы приведены в разделе «Масса». См. **ТЕХНИЧЕСКИЕ ХАРАКТЕРИСТИКИ** (на стр. 329).

Примечание: Водитель несет ответственность за соблюдение требований в отношении максимальной массы и за правильное распределение груза в автомобиле.

ТОЧКИ КРЕПЛЕНИЯ БАГАЖА

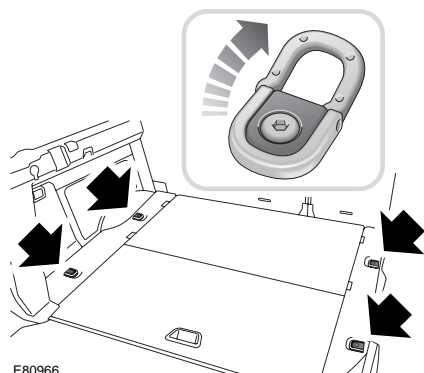

E80966

На заднем полу багажного отделения находятся четыре точки крепления, помогающие надежно закрепить крупные элементы багажа.

Примечание: Различные средства для крепления багажа можно приобрести в техническом центре Land Rover.

ПОЛОСТИ В ЗАДНЕМ ГРУЗОВОМ ОТСЕКЕ

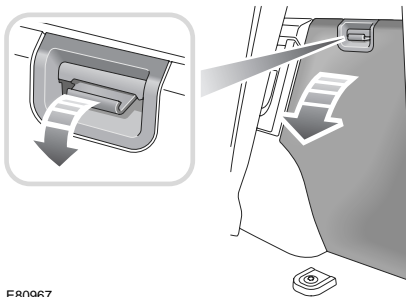

E80967

В задней части багажного пространства с обеих сторон расположены лючки.

На 7-местных моделях лючок с правой стороны предназначен для доступа к комплекту инструментов, а с левой – к тягово-сцепного устройству.

Перед поездкой убедитесь, что лючки надежно закрыты.

ЧЕХЛЫ ГРУЗОВОГО ОТСЕКА

ПРЕДУПРЕЖДЕНИЕ!



Не размещайте предметы на полке багажного отделения. В случае удара или неожиданного маневра незакрепленные предметы могут стать причиной тяжелой травмы или гибели.

Перевозка груза

ВНИМАНИЕ!

! При перемещении полки убедитесь в отсутствии предметов наверху. Некоторые объекты, например бумага или ткань, могут попасть в механизм и заблокировать его.

Если полка повреждена, это может препятствовать правильной работе и стать причиной дополнительных повреждений.

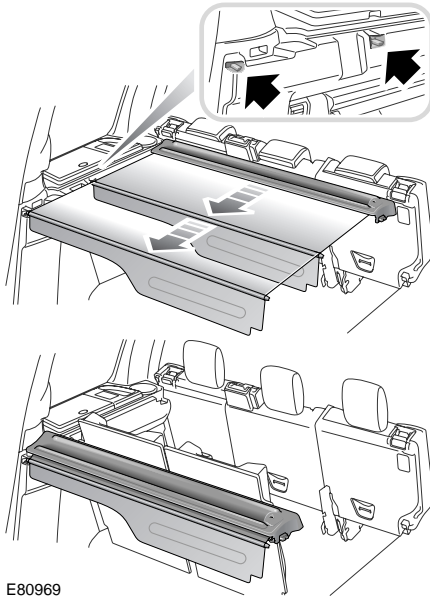

E80969

Использование полки багажного отделения

1. Для вытягивания полки потяните ее жесткую часть.
2. Установите концы в посадочные места, установленные по сторонам багажного пространства.

Складывание багажной полки

ПРЕДУПРЕЖДЕНИЕ!

! После установки полки на место убедитесь, что лопатка вернулась в горизонтальное положение. В противном случае полка багажного отделения может сдвинуться в случае удара или неожиданного маневра.

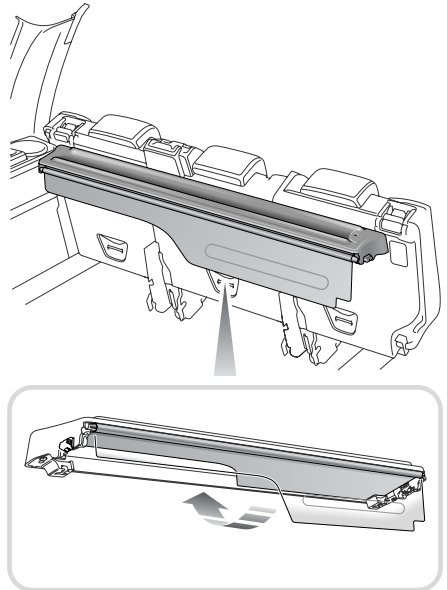

E80970

1. Выведите концы из выемок и полностью уберите полку в лоток.
2. Сложите жесткую секцию створки под лоток и нажмите на нее до фиксации.

Перевозка груза

Снятие и установка багажной полки

ПРЕДУПРЕЖДЕНИЕ!



Запрещается оставлять багажную полку в салоне незакрепленной.

Примечание: Если спинки задних сидений откиннуты вперед, снятие и установка полки упрощается.

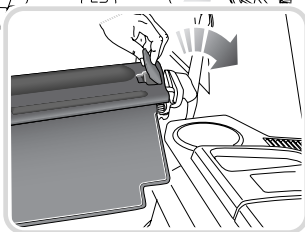
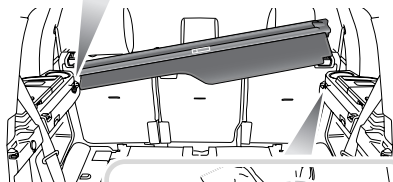
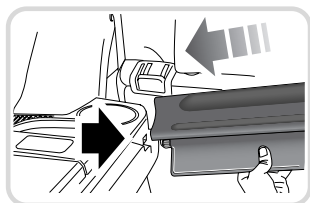

E80971

Сложенную полку можно разместить с любой стороны багажного пространства. Крайнее спереди положение для размещения – сразу за вторым рядом сидений, крайнее сзади – рядом с третьим рядом сидений на 7-местном автомобиле.

1. Приподнимите лопатку с правой стороны полки – освободится стопорный болт. Поднимите правый край полки и вытяните его с противоположной стороны багажного пространства.
2. Установка багажной полки производится выполнением вышеописанных процедур в обратном порядке.

5-местный автомобиль

После снятия багажной полки ее нужно убрать из автомобиля.

7-местный автомобиль

ПРЕДУПРЕЖДЕНИЕ!



Не размещайте багажную полку за вторым рядом сидений, если на третьем ряду сидят пассажиры.

ПРЕДОСТЕРЕЖЕНИЯ



Прежде чем двигать сиденья, уберите сложенную полку.



Не поднимайте сиденья второго ряда в вертикальное положение и не наклоняйте их вперед для посадки на сиденья третьего ряда, когда сзади них находится сложенная багажная полка, чтобы не вызвать каких-либо повреждений.

Для установки полки необходимо сложить сиденья третьего ряда.

Перевозка груза

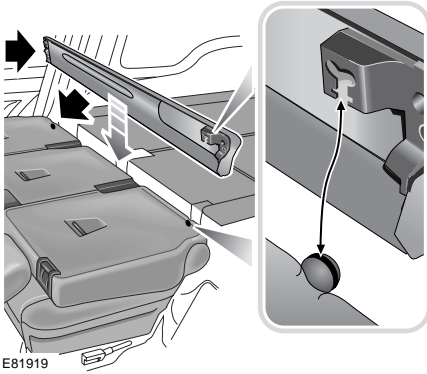

При снятии багажной полки на 7-местном автомобиле, когда сиденья второго и третьего ряда сложены, полку можно разместить между этими рядами сидений.

Поместите полку вниз между сиденьями и зацепите фиксаторы за выступы с внешней стороны спинок крайний сидений второго ряда.

Буксировка прицепа

БУКСИРОВКА ПРИЦЕПА

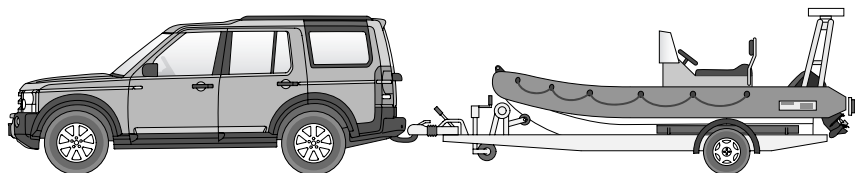



E80894

ПРЕДУПРЕЖДЕНИЯ

 Не превышайте максимально допустимую массу автомобиля и прицепа. Это может привести к ускоренному износу и повреждению автомобиля. Кроме того, это может негативно повлиять на устойчивость автомобиля и эффективность торможения, что в свою очередь может привести к потере управления и увеличению тормозного пути, а в результате – к опрокидыванию автомобиля или к аварии.

 Чтобы сохранить управляемость и устойчивость, используйте только разрешенные Land Rover буксировочные средства.

 Не используйте для буксировки прицепа буксирные проушины и точки крепления на кузове. Они не предназначены для этой цели, при использовании они могут не выдержать нагрузки и стать причиной травмы или гибели.

 При буксировке не превышайте скорость 100 км/ч (60 миль/ч) или 80 км/ч (50 миль/ч), если используется временное запасное колесо.

ПРЕДУПРЕЖДЕНИЯ

 Нагрузка на носовую часть плюс общий вес загрузочной зоны автомобиля и задних пассажиров не должны превышать указанный в технических характеристиках максимальную нагрузку на заднюю ось. Превышение допустимых нагрузок автомобиля и его осей повышает вероятность повреждения шин и подвески, увеличивает тормозной путь автомобиля и негативно влияет на его управляемость и устойчивость. Это может привести к столкновению или опрокидыванию автомобиля.

ПРЕДОСТЕРЕЖЕНИЯ

 Не следует использовать в автомобиле распределение груза резкими рывками и подобными методами.

 Во избежание чрезмерного износа сцепления на низкой скорости, при маневрировании с тяжелым прицепом или трогании на подъем на автомобиле с механической коробкой передач переключайтесь на пониженный диапазон.

 При подготовке автомобиля к буксировке обратите внимание на инструкции производителя прицепа.

Буксировка прицепа

Примечание: Водитель несет ответственность за правильное использование буксирующего автомобиля и прицепа, соответствующее рекомендациям производителя и действующему законодательству.



Аварийная сигнализация на прицепе включается в цикле проверки при переводе выключателя стартера в положение II и гаснет после запуска двигателя.

Если огни не мигают на указателях поворотов, это указывает на неисправность ламп прицепа.

Розетка электропитания прицепа

Подключайте к разъему прицепа только разрешенное и исправное электрооборудование. Подключение несоответствующего или неисправного оборудования может привести к серьезному повреждению системы электрооборудования автомобиля.

Электросистема автомобиля отвечает всем требованиям буксировки, а установка розетки электропитания отвечает официальным требованиям для той или иной территории.

Все электроцепи для буксировки снабжены независимыми предохранителями, расположенными в блоке предохранителей сцепной вилки. См. **РАСПОЛОЖЕНИЕ БЛОКОВ ПРЕДОХРАНИТЕЛЕЙ** (на стр. 310).

Примечание: При подключении к электрическому разъему прицепа задние датчики парковки автоматически отключаются.

Автомобили с дизельным двигателем

Система управления дизельным двигателем включает датчики определения оптимальных параметров работы. Кроме того, система служит для защиты двигателя при больших нагрузках во время буксировки. Когда температура окружающего воздуха превышает 40°C (104°F), объем охлаждающей жидкости может превысить нормальный рабочий уровень. В этом случае система управления инициирует серию процедур для восстановления нормальных рабочих условий. К ним относятся:

- сообщение на дисплее информационной системы;
- снижение динамических характеристик двигателя;
- циклическое включение и выключение кондиционера. Температура системы будет меняться от низкой до высокой с целью отвода тепла от двигателя. Если перегрев двигателя продолжается, кондиционер переключится в режим постоянного нагрева.

Рекомендуется остановить автомобиль с прицепом в безопасном месте и дать двигателю поработать на холостых оборотах до восстановления нормальной рабочей температуры. Не выключайте двигатель.

Буксировка прицепа

Фиксированное тягово-сцепное устройство

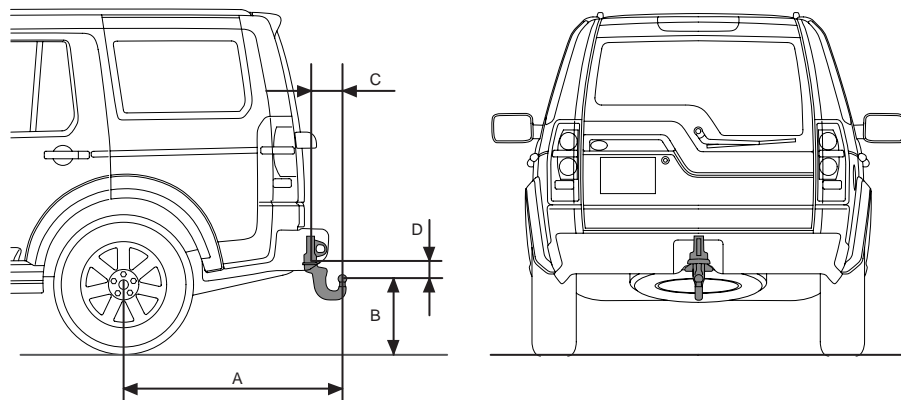

E81325

Габариты тягово-сцепного устройства

Парам.	Размер	Метрические единицы	Британские единицы
A	Центр колеса – центр тягово-сцепного устройства	1190 мм	46,9 дюйма
B	Поверхность земли – центр тягово-сцепного устройства	409 мм	16,1 дюйма
C	Центр тягово-сцепного устройства – место крепления сцепного устройства	170 мм	6,7 дюйма
D	Центр тягово-сцепного устройства – место крепления сцепного устройства	124 мм	4,9 дюйма

Примечание: Указанные габариты относятся к буксировочному оборудованию, официально разрешенному к применению компанией Land Rover.

Буксировка прицепа

Многоуровневая пластина – сцепное устройство

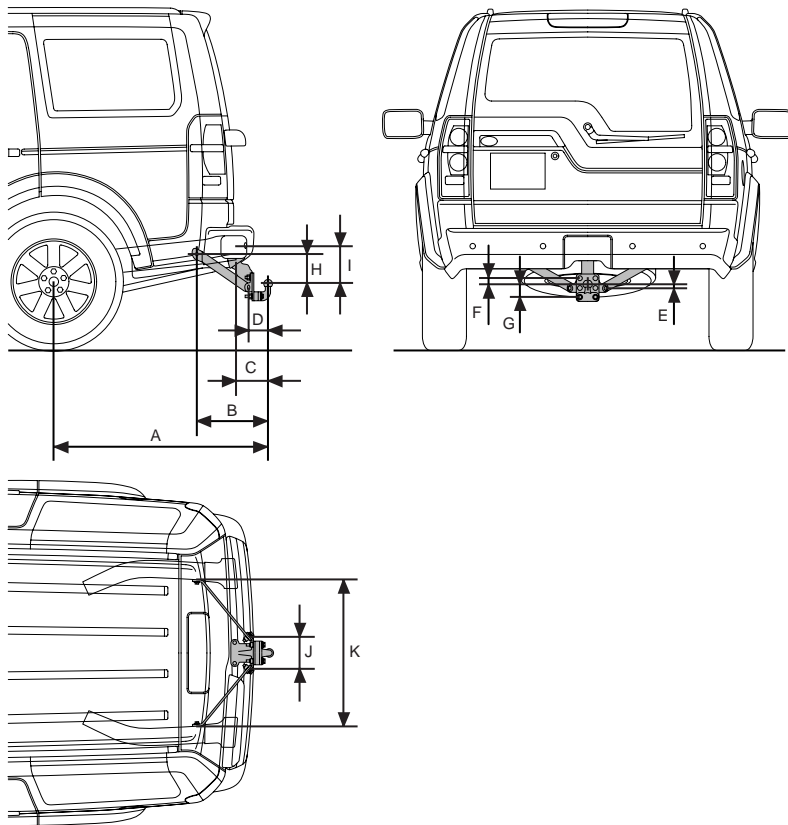

E81326

Габариты тягово-сцепного устройства

Парам.	Размер	Метрические единицы	Британские единицы
A	Центр колеса – центр шаровой опоры сцепного устройства (горизонталь)	1210 мм	47,64 дюймов
B	Центр наружных точек крепления – центр шаровой опоры тягово-сцепного устройства (горизонталь)	403,6 мм	15,89 дюймов
C	Центральная линия радиуса насадки выреза штифта – центр шаровой опоры тягово-сцепного устройства (горизонталь)	192,4 мм	7,57 дюймов

Буксировка прицепа

Парам.	Размер	Метрические единицы	Британские единицы
D	Центр внутренних точек крепления – центр шаровой опоры тягово-сцепного устройства (горизонталь)	108 мм	4,25 дюймов
E	Центр внутренних точек крепления – центр шаровой опоры тягово-сцепного устройства (вертикаль)	20 мм	0,79 дюйма
F	Центр верхней пластины шаровой опоры – центр шаровой опоры (вертикаль)	36 мм	1,42 дюйма
G	Центр нижней пластины шаровой опоры – центр шаровой опоры (вертикаль)	70 мм	2,76 дюйма
H	Центр наружных точек крепления – центр шаровой опоры тягово-сцепного устройства (горизонталь)	167,3 мм	6,59 дюйма
I	Центральная линия радиуса насадки выреза штифта – центр шаровой опоры тягово-сцепного устройства (вертикаль)	174,3 мм	6,86 дюйма
J	Расстояние между центрами внутренних точек крепления	180,5 мм	7,10 дюйма
K	Расстояние между центрами наружных точек крепления	822,5 мм	32,38 дюйма

ВЫРАВНИВАНИЕ ПРИЦЕПА

Для оптимизации устойчивости убедитесь в том, что при загрузке прицепа он остается параллелен поверхности земли, а сцепное устройство и стяжка прицепа находятся на одной высоте.

См. **БУКСИРОВКА ПРИЦЕПА**

(на стр. 236). Это особенно важно при буксировке двухосных прицепов.

Установите высоту точки крепления стяжки таким образом, чтобы прицеп был в ровном положении при подсоединении его к загруженному автомобилю.

Буксировка прицепа

ОБЯЗАТЕЛЬНЫЕ ПРОВЕРКИ ПЕРЕД БУКСИРОВКОЙ

- Загруженный прицеп должен находиться параллельно поверхности дороги.
- При расчете буксируемого веса учитывайте не только вес груз, но и вес самого прицепа.
- Если груз можно разделить между автомобилем и прицепом, больше груза в автомобиле обычно приводит к улучшению устойчивости. Не превышайте ограничений для веса автомобиля. См. **ТЕХНИЧЕСКИЕ ХАРАКТЕРИСТИКИ** (на стр. 329).
- При загрузке и буксировке прицепа обеспечьте соблюдение всех действующих норм и правил.
- Увеличьте давление в шинах буксирующего автомобиля для максимальных условий загрузки. См. **ТЕХНИЧЕСКИЕ ХАРАКТЕРИСТИКИ** (на стр. 329).
- Убедитесь в том, что давление в шинах прицепа установлено в соответствии с рекомендациями производителя прицепа.
- При загрузке автомобиля до максимально допустимого веса нагрузка на сцепное устройство ограничивается 150 кг (330 фунтов).
- Если необходимо увеличить нагрузку на сцепное устройство до максимально допустимого значения 250 кг (550 фунтов), следует соответственно уменьшить загрузку автомобиля. При этих условиях не будет превышен максимально допустимый вес автомобиля и максимальная нагрузка на задний мост.

- Используйте подходящий страховочный трос или дополнительную сцепку. Для получения информации см. инструкции изготовителя прицепа.
- Убедитесь в надежности крепления шара сцепного устройства.
- Проверьте работу фонарей прицепа.

ПРЕДУПРЕЖДЕНИЕ!



Не накидывайте петлю страховочного троса на тягово-сцепное устройство – она может соскользнуть.

Только для Австралии

- **Давление в шинах** – Увеличьте давление в шинах задних колес буксирующего автомобиля до значения, рекомендованного для максимально допустимого веса автомобиля.
- **Нагрузка на сцепное устройство** – Должна быть не менее 7% общего веса прицепа/фургона, максимум 350 кг (722 фунта).
- **Высота сцепного приспособления** – Высоту следует отрегулировать таким образом, чтобы при работающем двигателе грузовой/жилой прицеп, подсоединенный к буксирующему автомобилю, располагался параллельно уровню земли.

Буксировка прицепа

РЕКОМЕНДУЕМАЯ МАССА ДЛЯ БУКСИРОВКИ

ПРЕДУПРЕЖДЕНИЕ!



Не превышайте полную разрешенную массу автомобиля, максимальную нагрузку на

задний мост, максимальный вес прицепа или нагрузку на сцепное устройство. Превышение любого из этих ограничений может привести к потере устойчивости и управляемости.

См. **ТЕХНИЧЕСКИЕ**

ХАРАКТЕРИСТИКИ (на стр. 329).

Массы для буксировки

Максимально разрешенная буксируемая масса	По дорогам	По бездорожью
Прицепы без тормозов	750 кг (1654 фунта)	750 кг (1654 фунта)
Прицепы с инерционными тормозами	3500 кг (7716 фунтов)	1000 кг (2205 фунтов)
Нагрузка на сцепное устройство	150 кг (330 фунтов)	–

Максимальные ограничения буксировки/нагрузки

Полная масса с прицепом (масса автомобиля плюс прицепа с инерционными тормозами)	6680–6730 кг	14 727–14 837 фунтов
Нагрузка на крышу (включая массу верхних багажных дуг)	75 кг	165 фунтов

Примечание: При буксировке максимально допустимый полный вес автомобиля может быть превышен максимум на 100 кг (220 фунтов) при условии, что скорость движения не превышает 100 км/ч (60 миль/ч).

Примечание: При расчете нагрузки на задний мост не забывайте учитывать нагрузку на сцепное устройство, груз в багажном отделении автомобиля, вес багажника на крыше и вес задних пассажиров.

Массы для буксировки – только для Австралии

Австралийские законы указывают, что масса прицепа не должна превышать массу буксирующего автомобиля более чем в 1,5 раза.

Буксировка прицепа

СЪЕМНЫЙ БУКСИРОВОЧНЫЙ КРЮК

Установка тягово-цепного устройства

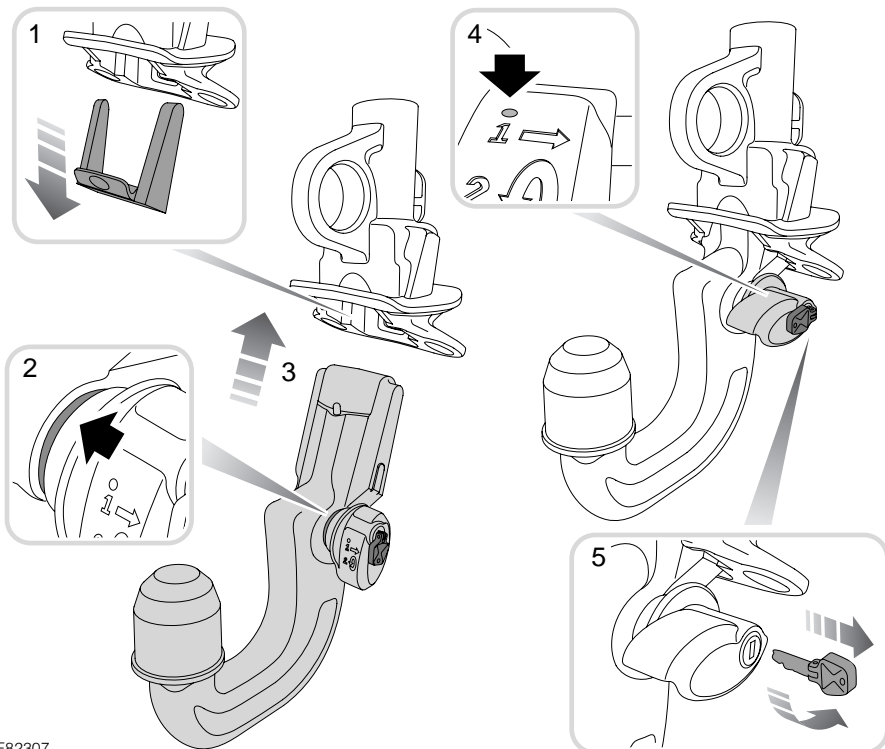

E82307

1. Снимите защитную накладку с кронштейна тягово-цепного устройства и уберите ее в специальный отсек для хранения тягово-цепного устройства.
2. Для установки тягово-цепного устройства зеленый рычаг замка необходимо перевести в положение «открыто».
3. Вставьте тягово-цепное устройство в кронштейн и сильно толкните его вверх до фиксации в замке.
4. Зеленый рычаг замка должен полностью перекрыть красную полоску-маркер.
5. Поверните ключ против часовой стрелки для того, чтобы замкнуть тягово-цепное устройство перед началом буксировки. Выньте ключ и положите его в надежное место.

Буксировка прицепа

Отсоединение тягово-сцепного устройства

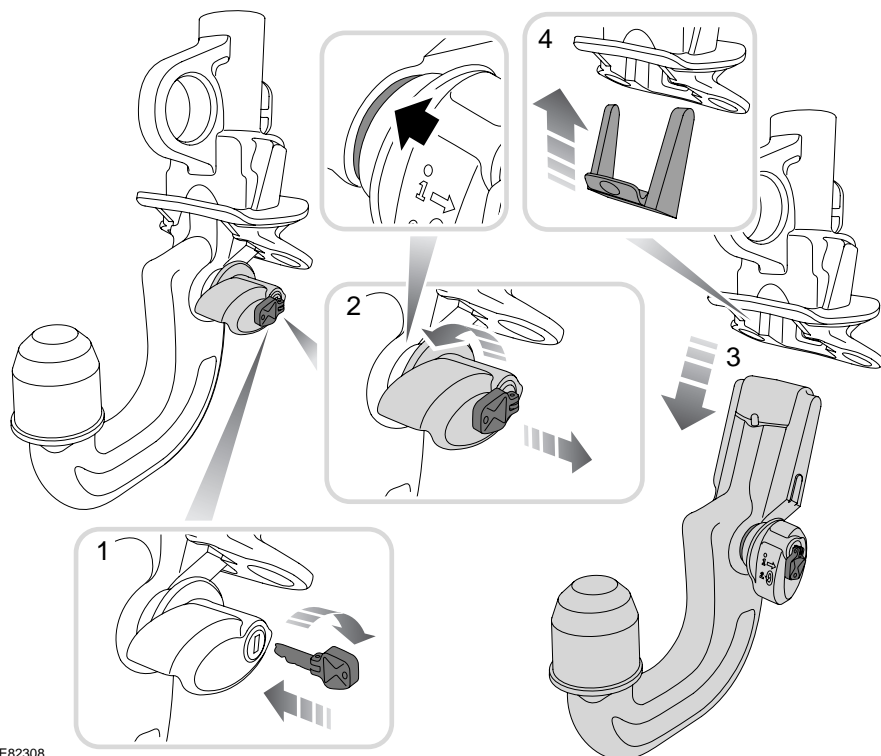

E82308

1. Вставьте ключ в замок и поверните по часовой стрелке, чтобы отпереть замок тягово-сцепного устройства.
2. Потяните рукоятку наружу и вращайте против часовой стрелки до щелчка. Красная полоска-маркер на рукоятке должна стать видимой.
3. Осторожно опустите тягово-сцепное устройство и уберите его в специальный отсек для хранения, надежно закрепив.
4. Установите на место защитную накладку кронштейна тягово-сцепного устройства. Нажмите на нее снизу для фиксации в нужном положении.

Примечание: При отсоединении кронштейна тягово-сцепного устройства ключ извлечь нельзя.

Буксировка прицепа

ХРАНЕНИЕ ТЯГОВО-СЦЕПНОГО УСТРОЙСТВА

ПРЕДУПРЕЖДЕНИЕ!



Тягово-сцепное устройство тяжелое, поэтому при обращении с ним следует соблюдать осторожность. При работе с тягово-сцепным устройством придерживайте нижнюю часть компонента. Фиксация в положении сцепки происходит автоматически и приводит к повороту запорного рычага под давлением пружины.

Автомобиль снабжен футляром для размещения съемного тягово-сцепного устройства. На следующих иллюстрациях показано тягово-сцепное устройство для Великобритании и других стран.

Примечание: Шаровая опора для Австралии визуально отличается, но размещена на том же месте.

5-местная модель

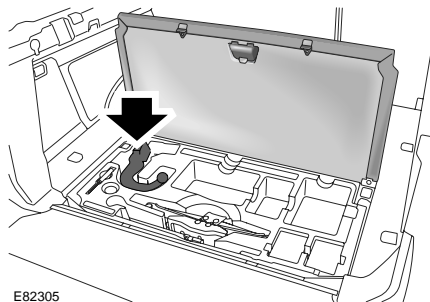

7-местная модель

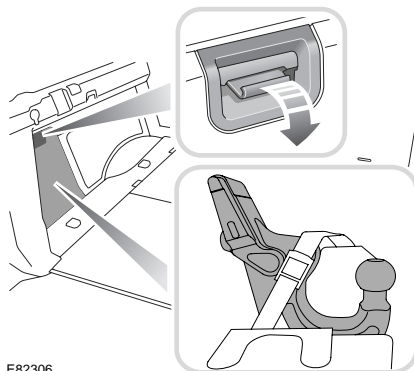

Тягово-сцепное устройство размещается под крышкой лючка в полу багажного отделения (на 5-местных моделях) или за крышкой лючка в левой части багажного отделения (на 7-местных моделях).

Уход за автомобилем

ОЧИСТКА АВТОМОБИЛЯ СНАРУЖИ

ПРЕДОСТЕРЕЖЕНИЯ

! Некоторые системы высоконапорного мытья достаточно мощные, поэтому струя воды может проникнуть через уплотнения дверей и окон, и повредить накладки и замки дверей.

Не направляйте струю воды на воздухозаборник двигателя, воздухозаборники обогревателя, уплотнения кузова (дверей, потолочного люка, окон и т.п.) и на другие компоненты, которые можно повредить (фонари, зеркала, наружные накладки и т.п.).

! Не используйте мойку под давлением для отсека двигателя, поскольку это может привести к повреждению хрупких компонентов, системы электрооборудования и т.д.

! Прочтите и соблюдайте требования предупреждений и инструкций, прилагаемых к чистящим средствам.

! Не используйте чистящие средства, не предназначенные для автомобилей.

! Корродирующие субстанции, такие как птичий помет, смола деревьев, раздавленные насекомые, пятна смолы, дорожная соль и промышленные отходы, могут повредить лакокрасочное покрытие автомобиля. Такие загрязнения следует удалять как можно скорее, чтобы не возникли повреждения.

Мойка автомобиля



E79400

Перед мойкой автомобиля удалите грязь при помощи шланга.

Регулярно мойте автомобиль мягкой губкой и большим количеством холодной или теплой воды с подходящим автомобильным шампунем. Промывайте тщательно и протирайте замшей или синтетическим заменителем.

Периодически обрабатывайте окрашенные поверхности одобренными полировочными средствами, но не применяйте эти средства для обработки неокрашенных зон облицовки бампера.

Примечание: При высокой температуре воздуха не мойте автомобиль на прямом солнечном свету.

Уход за автомобилем

Чистка после поездки по бездорожью

ВНИМАНИЕ!

⚠ Убедитесь в чистоте и отсутствии мусора в зонах воздухозаборника и передней решетки. Особое внимание обращайтесь на нижнюю решетку и радиатор. В противном случае это может привести к перегреву двигателя и его серьезному повреждению.

Обеспечьте очистку автомобиля и его нижней части как можно скорее после движения по бездорожью. Более подробная информация по чистке после поездки по бездорожью содержится в руководстве по управлению автомобилем в условиях бездорожья. Это руководство доступно на сайте <http://www.ownerinfo.landrover.com>.

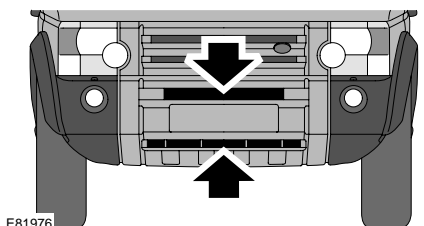

При помощи шланга направьте струю воды через передний бампер (места показаны стрелками) для удаления скоплений грязи с радиатора и конденсатора кондиционера воздуха.

Удаление пятен битума

Для удаления с лакокрасочного покрытия пятен битума и устойчивых масляных пятен применяйте уайт-спирит. Немедленно промывайте зону использования уайт-спирита мыльным раствором воды для удаления его следов.

Обслуживание днища кузова

На днище кузова автомобиля могут скапливаться коррозионно-агрессивные материалы, применяемые на дорогах для борьбы со снегом и льдом, а также встречающиеся при езде по бездорожью или по соленой воде. Если такие отложения не удаляются, это может быстро привести к образованию ржавчины. Регулярно промывайте днище кузова чистой водой, особое внимание уделяйте зонам скопления грязи и мусора.

При обнаружении повреждения или коррозии необходимо как можно быстрее проверить автомобиль у дилера или в техническом центре Land Rover.

Уход за автомобилем

Полирование

Периодически обрабатывайте поверхности лакокрасочного покрытия одобренными полировочными средствами, обладающими следующими свойствами:

- Очень мягкие абразивные материалы, очищающие поверхность от загрязнения без стирания и повреждения лакокрасочного покрытия.
- Наполнители, заполняющие и декорирующие царапины.
- Восковые материалы, защищающие покрытие между окраской и деталями.

Примечание: Не наносите автополироль на неокрашенные зоны бампера – полировка въедается в декоративное покрытие поверхности.

Стекло и зеркала

ВНИМАНИЕ!

- ⚠ Не используйте абразивные чистящие средства и металлические скребки для чистки зеркал, а также передних и задних стекол.

Заднее стекло и зеркала следует очищать только мыльным раствором и мягкой тканью. Это позволит избежать повреждений отражающей поверхности зеркал, нагревательных элементов и антенны на заднем стекле.

ОЧИСТКА ЛЕГКОСПЛАВНЫХ ДИСКОВ

ВНИМАНИЕ!

- ⚠ Не пользуйтесь не одобренными или кислотосодержащими чистящими средствами.

Это может привести к повреждению покрытия колеса с последующим образованием коррозии на диске.

На колеса из легкого сплава нанесено антикоррозийное покрытие. Важно не нарушать целостность покрытия, иначе возможно появление коррозии.

При демонтаже и установке шин обязательно напоминайте механику о необходимости соблюдать особую осторожность при обращении с легкосплавными дисками.

Запрещается пользоваться монтировкой.

Мойте колеса мылом и водой, делайте это чаще, если колеса постоянно подвергаются воздействию грязи, соли, глины и т.д. Если вы не знаете, как часто надо чистить колеса в тех или иных условиях, обратитесь за консультацией к дилеру или в технический центр компании.

При сильном загрязнении следует использовать чистящие средства для колес, разрешенные компанией Land Rover.

Уход за автомобилем

ОЧИСТКА САЛОНА

ПРЕДУПРЕЖДЕНИЕ!



Прочтите всю информацию и инструкции по применению, прилагаемые к чистящим средствам. При неправильном использовании некоторые средства могут причинить вред здоровью.

ВНИМАНИЕ!



Неправильное использование некоторых средств может привести к повреждению отделки салона.

Пластик и ткань

ПРЕДУПРЕЖДЕНИЕ!



Не полируйте панель приборов. Полированные поверхности отражают свет, что может нарушить обзор для водителя.

Пластиковые и тканевые поверхности следует чистить с применением теплой воды и нейтрального мыла, после чего протирать мягкой тканью.

Кожа

ПРЕДОСТЕРЕЖЕНИЯ



Применяйте только чистящие средства, специально предназначенные для очистки кожи. Не пользуйтесь химикалиями, спиртами и абразивными материалами, поскольку они приводят к быстрому износу кожи. Использование неразрешенных средств аннулирует гарантию.



При контакте с некоторыми материалами/тканями может происходить нежелательное изменение цвета кожаных покрытий более светлых тонов. Подверженные изменению цвета зоны следует как можно быстрее очистить и покрыть защитными средствами.

Кожу следует чистить и наносить на нее защитное покрытие не реже одного раза в шесть месяцев.

Land Rover рекомендует использовать комплект для чистки кожи VAC500490. Применяйте средства только в соответствии с инструкциями.

Примечание: Некоторые материалы и ткани обладают окрашивающей способностью. Из-за этого на коже светлых оттенков могут возникать некрасивые обесцвеченные пятна. Подверженные изменению цвета зоны следует как можно быстрее очистить и покрыть защитными средствами.

Уход за автомобилем

Коврики и ткани

Очищайте только разбавленными растворами разрешенных средств для чистки обивки. Перед применением все чистящие средства рекомендуется проверять на недоступном взгляду месте.

Блок приборов, часы и аудиосистема

Для чистки блока приборов, часов и аудиосистемы используйте только мягкую сухую ветошь. Не применяйте чистящие жидкости или пульверизаторы.

Ремни безопасности

ПРЕДУПРЕЖДЕНИЕ!



Не допускайте попадания в механизмы ремней безопасности воды, чистящих средств или фрагментов одежды. Любые субстанции, попавшие в механизм, могут негативно повлиять на работу ремней безопасности в случае удара.

Вытяните полностью ремни безопасности, затем очистите их с помощью теплой воды и нейтрального мыла. Дайте ремням безопасности просохнуть естественным образом в полностью вытянутом состоянии.

Примечание: При чистке ремней безопасности воспользуйтесь случаем для проверки их на предмет повреждений и износа.

При обнаружении повреждений или износа ремней следует сообщить об этом дилеру или в технический центр Land Rover для замены.

Крышки блоков подушек безопасности

ПРЕДУПРЕЖДЕНИЕ!



Крышки подушек безопасности следует чистить только при помощи слегка влажной ткани и небольшого количества средства для чистки обивки. Не допускайте загрязнения жидкостями крышек подушек безопасности и прилегающих зон. Любые субстанции, попавшие в механизм, могут негативно повлиять на раскрытие подушек безопасности в случае удара.

УСТРАНЕНИЕ НЕЗНАЧИТЕЛЬНЫХ ПОВРЕЖДЕНИЙ ЛАКОКРАСОЧНОГО ПОКРЫТИЯ

Регулярно проверяйте лакокрасочное покрытие на предмет повреждений. Любые сколы, трещины или глубокие царапины на лакокрасочном покрытии подлежат срочному устранению. Незащищенный металл быстро разрушается коррозией, поэтому отсутствие обработки может привести к необходимости дорогостоящего ремонта.

Мелкие сколы и царапины можно устранить при помощи материалов, приобретенных у дилера или в техническом центре Land Rover. Там же можно получить консультации. Более крупные поврежденные зоны требуют профессионального ремонта, поэтому следует обратиться к дилеру или в технический центр Land Rover.

Обслуживание

ОБЩИЕ СВЕДЕНИЯ

Регулярное и систематическое техническое обслуживание – основа долгой, надежной службы и эффективной эксплуатации автомобиля.

Ответственность за прохождение технического обслуживания несет владелец автомобиля, и вы, как владелец, должны обеспечивать проведение операций обслуживания, замену масла, проверки, замену тормозной и охлаждающей жидкостей по мере необходимости и в соответствии с рекомендациями производителя.

Требования к регламентному техническому обслуживанию автомобиля указаны в сервисной книжке. Большинство необходимых работ по обслуживанию требует специальных знаний и оборудования. Предпочтительно, чтобы эти работы выполнялись у дилера или в техническом центре Land Rover.

Сервисная книжка

В «Сервисной книжке» есть раздел «Учет обслуживания», в котором предусмотрены графы для отметок о замене моторного масла и всех выполняемых осмотрах автомобиля. В этом разделе книжки также есть подраздел для записей о замене тормозной жидкости.

После проведенного обслуживания и проверок проверьте наличие в книжке подписи и печати исполнителя.

Проведение обслуживания владельцем

ВНИМАНИЕ!

 О любых значительных или резких падениях уровня жидкости или неравномерном износе шин следует немедленно сообщить квалифицированному специалисту.

В период между регламентным техническим обслуживанием необходимо выполнять ряд несложных проверок. Эти проверки подробно описаны в следующих разделах.

Ежедневные проверки

- Работоспособность фонарей, звукового сигнала, указателей поворота, стеклоочистителей, омывателей и сигнализаторов.
- Работоспособность ремней безопасности и тормозов.
- Проверяйте днище кузова на предмет следов жидкости, свидетельствующих о наличии утечек.

Обслуживание

Еженедельные проверки

- Уровень моторного масла.
См. **ПРОВЕРКА МОТОРНОГО МАСЛА** (на стр. 258).
- Проверка охлаждающей жидкости двигателя. См. **ПРОВЕРКА ОХЛАЖДАЮЩЕЙ ЖИДКОСТИ ДВИГАТЕЛЯ** (на стр. 260).
- Уровень тормозной жидкости. См. **ПРОВЕРКА ТОРМОЗНОЙ ЖИДКОСТИ** (на стр. 262).
- Уровень рабочей жидкости усилителя рулевого управления. См. **ПРОВЕРКА РАБОЧЕЙ ЖИДКОСТИ ГИДРОУСИЛИТЕЛЯ РУЛЕВОГО УПРАВЛЕНИЯ** (на стр. 263).
- Уровень рабочей жидкости стеклоомывателей. См. **ПРОВЕРКА ОМЫВАЮЩЕЙ ЖИДКОСТИ** (на стр. 265).
- Давление в шинах и их состояние.
- Работоспособность кондиционера.

Примечание: Если автомобиль движется на высокой скорости продолжительное время, уровень масла в двигателе следует проверять чаще.

Эксплуатация в тяжелых условиях

При эксплуатации автомобиля в особо тяжелых условиях необходимо уделять большее внимание требованиям по обслуживанию.

Например: если автомобиль используется для преодоления водных препятствий вброд, может потребоваться ежедневное обслуживание для обеспечения долговременной безопасности и надежной эксплуатации автомобиля.

Тяжелые условия эксплуатации включают в себя следующее:

- поездки по пыльным дорогам и/или по песку;
- поездки по неровным и/или грязным дорогам и/или преодоление водных преград;
- поездки при высоких температурах воздуха;
- буксировка прицепа или поездки в горных условиях.

Обратитесь за консультацией к дилеру.

Обслуживание

Снижение токсичности отработавших газов

Автомобиль оснащен разнообразным оборудованием для снижения токсичности отработавших газов и паров и отвечает требованиям данного региона. Вы должны знать, что несанкционированная замена, модернизация или внесение изменений в конструкцию этого оборудования владельцем или на станции техобслуживания может быть незаконной и привести к законодательным санкциям.

Кроме того, нельзя изменять регулировки двигателя.

Они установлены так, чтобы обеспечить соответствие автомобиля строгим нормам по токсичности отработавших газов. Неправильные регулировки двигателя могут негативно повлиять на токсичность отработавших газов, мощность двигателя и расход топлива. Это может привести также к повышенным температурам и последующему повреждению каталитического нейтрализатора и автомобиля.

Динамометрические стенды

Поскольку автомобиль оборудован антиблокировочной тормозной системой и полным приводом, динамометрические испытания должны проводиться только квалифицированным специалистом, знакомым с динамометрическими испытаниями и процедурами безопасности, практикуемыми дилерами и техническими центрами Land Rover.

Безопасность в гараже

ПРЕДУПРЕЖДЕНИЯ



Непосредственно после поездки не прикасайтесь к компонентам систем выпуска и охлаждения, пока двигатель не остынет.



Не оставляйте автомобиль с работающим двигателем в зоне без вентиляции – выхлопные газы токсичны и крайне опасны.



Нельзя находиться под автомобилем, если единственной опорой служит домкрат.



Держите руки и части одежды подальше от приводных ремней, шкивов и вентиляторов. Некоторые вентиляторы охлаждения могут продолжать работать и после выключения двигателя.



Снимите металлические браслеты и украшения перед работой в отсеке двигателя. Не прикасайтесь к электрическим выводам и компонентам при работающем двигателе или включенном стартере.



Не допускайте соприкосновения инструментов и металлических частей автомобиля с проводами или клеммами аккумуляторной батареи.

Обслуживание

Топливная система

ПРЕДУПРЕЖДЕНИЯ



Запрещается разбирать или заменять какие-либо компоненты топливной

системы кому-либо, кроме квалифицированных специалистов. Несоблюдение этого требования может привести к проливаю топлива и возникновению высокого риска пожара.



Не подносите к моторному отсеку искрообразующие устройства и электрические

лампы, не закрытые защитным колпаком.



Надевайте защитную одежду, в том числе, по мере

необходимости, перчатки из непроницаемого материала.

Токсичные жидкости

Используемые в автомобилях жидкости токсичны, поэтому не допускайте их употребления и контакта с открытыми ранами.

В число таких жидкостей входят следующие: электролит, антифриз, жидкости для тормозов, сцепления и гидроусилителя, бензин, дизельное топливо, моторное масло и добавки в жидкость омывателя.

В целях безопасности всегда читайте и соблюдайте все инструкции, указанные на бирках и емкостях.

Отработанное моторное масло

Длительный контакт с моторным маслом может стать причиной серьезных кожных заболеваний, в том числе дерматита или рака кожи. После контакта всегда тщательно мойте руки.



Слив отработанного масла в канализацию, водоемы и на грунт противозаконен.

Для утилизации отработанного масла и прочих химикатов используйте специально отведенные для этого полигоны.

ОТКРЫВАНИЕ И ЗАКРЫВАНИЕ КАПОТА

Открытие капота

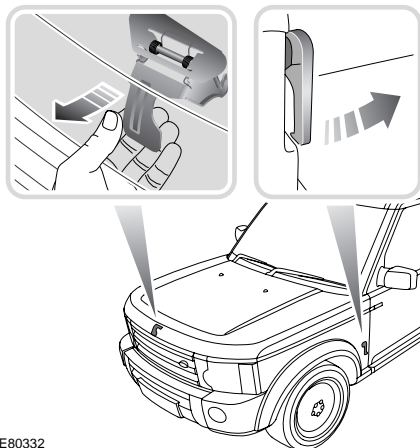

E80332

1. Потяните ручку замка капота, расположенную с левой стороны автомобиля.
2. Поднимите предохранительную защелку капота, расположенную посередине надписи LAND ROVER, и поднимите капот.

Обслуживание

Закрывание капота

ПРЕДУПРЕЖДЕНИЕ!



Не ездите с капотом, удерживаемым только одной предохранительной защелкой.

Опустите капот до фиксации предохранительной защелки. Обеими руками нажмите на капот до щелчка.

Убедитесь в полной фиксации обеих защелок, попробовав приподнять передний край капота, который должен быть неподвижен.

Обслуживание

МОТОРНЫЙ ОТСЕК – ОБЩИЙ ВИД

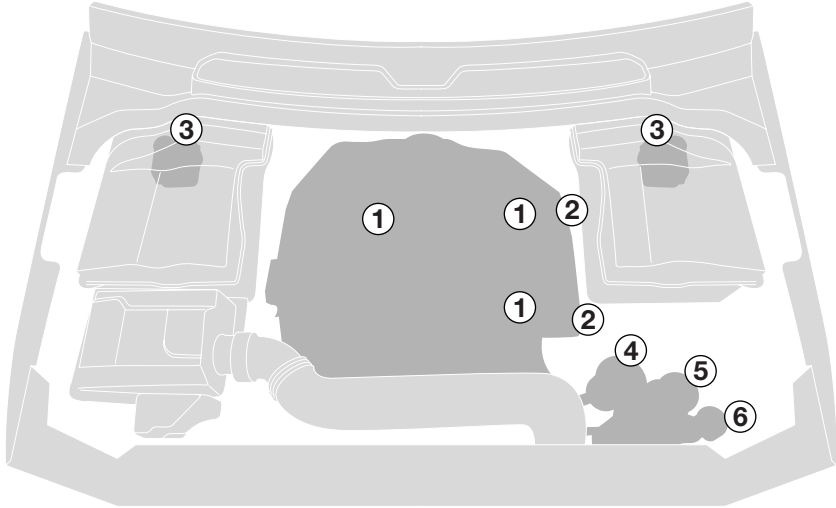

E89409

- 1 Крышка маслозаливной горловины двигателя
- 2 Масляный щуп
- 3 Бачок главного тормозного цилиндра
- 4 Бачок для рабочей жидкости усилителя рулевого управления
- 5 Расширительный бачок системы охлаждения
- 6 Бачок омывателя

ПРЕДУПРЕЖДЕНИЕ!



При работе в моторном отсеке всегда соблюдайте меры предосторожности, указанные в правилах безопасности при работе в гараже. См. **ОБЩИЕ СВЕДЕНИЯ** (на стр. 251).

Не пользуйтесь автомобилем, если есть вероятность попадания протекающей жидкости на горячую поверхность, например, на систему выпуска. Это может вызвать пожар и привести к гибели или тяжелым травмам.

Обслуживание

1. Крышка маслозаливной горловины двигателя (черная)



E89410

2. Щуп для проверки моторного масла (желтый)



E89412

3. Крышка бачка тормозной жидкости (желтая)

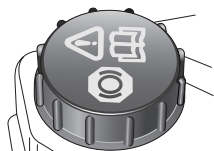

E83862

4. Крышка бачка омывателя (синяя)

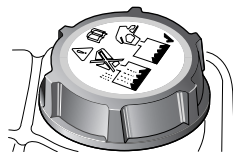

E83863

5. Крышка бачка гидроусилителя (черная)

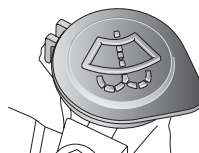

E83864

6. Крышка расширительного бачка (желтая)

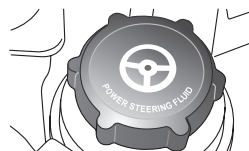

E83865

Обслуживание

ПОДКАПОТНЫЕ КРЫШКИ

Снятие

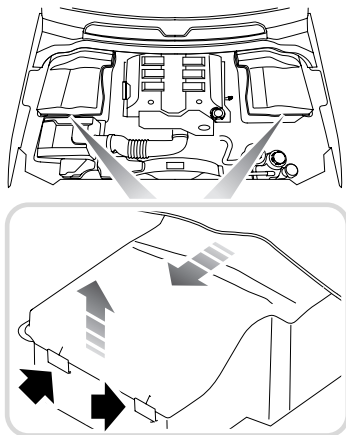

E80386

1. Нажмите две защелки для высвобождения переднего края крышки.
2. Поднимите передний край крышки и сдвиньте вперед.

Установка

ВНИМАНИЕ!

 Перед повторной установкой крышек двигателя убедитесь в правильном размещении труб, кабелей и прочих элементов между крышкой и корпусом.

1. Задвиньте задний край крышки под резиновую накладку, установленную на панель перегородки.
2. Убедитесь в том, что передний край находится заподлицо с корпусом, затем нажмите вниз, пока защелки не зафиксируют крышку на посадочном месте.

ПРОВЕРКА МОТОРНОГО МАСЛА

Проверяйте уровень масла еженедельно, на холодном двигателе, поставив автомобиль на горизонтальной площадке.

Расход масла в двигателе зависит от многих факторов. При высоких нагрузках двигатель потребляет масла больше обычного. Расход масла в дизельных двигателях несколько выше, чем в бензиновых.

Проверка уровня масла

Примечание: Если возникла необходимость проверки уровня масла на горячем двигателе, выключите его и дайте автомобилю постоять в течение пяти минут, чтобы масло слилось в поддон. Не запускайте двигатель.

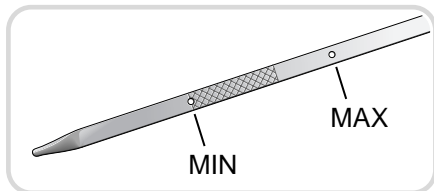
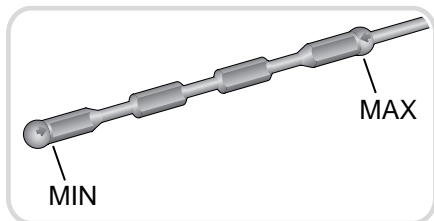

LAN1169

1. Извлеките масляный щуп и протрите его безворсовой тканью.
2. Для проверки уровня масла полностью вставьте масляный щуп и снова извлеките. Не допускайте падения уровня масла ниже нижней отметки или риски на щупе.

Обслуживание

Если уровень масла на щупе:

- Ближе к метке **MAX**, чем к **MIN** – не добавляйте масло.
- Ближе к метке **MIN**, чем к **MAX**, долейте 0,5 л (1 пинту) масла.
- Ниже метки **MIN**, долейте один литр (две пинты) масла и повторно проверьте уровень масла через пять минут.

Доливка масла

ПРЕДОСТЕРЕЖЕНИЯ



Автомобиль может лишиться гарантии, если повреждение произошло вследствие

применения масла, не соответствующего требуемым техническим условиям.



Использование масла, не соответствующего требуемым техническим

условиям, может стать причиной повышенного износа двигателя, отложения кокса и осадков и увеличения загрязнения. Это также может привести к повреждению двигателя.



Избыточная заливка масла может привести к серьезному повреждению двигателя. Масло

следует добавлять в малых количествах, а уровень проверять заново, чтобы не превысить максимальный уровень.

1. Отверните крышку маслозаливной горловины.
2. Добавьте такое количество масла, чтобы уровень на щупе был между отметками или рисками **MIN** и **MAX**. Удалите масло, пролитое в процессе заливки.
3. Еще раз проверьте уровень масла через пять минут.

Необходимо применять масло, соответствующее требуемым техническим условиям, и удостовериться в том, что оно подходит к климатическим условиям, в которых эксплуатируется автомобиль.

Примечание: Для того, чтобы поднять уровень масла от отметки **MIN** до отметки **MAX** на щупе требуется примерно 1,5 л масла (2,64 пинты).

Технические условия на моторное масло

Модификация	Технические условия
Автомобили с дизельным двигателем	Только SAE 5W-30 отвечают условиям WSS-M2C913-B
Автомобили с бензиновым двигателем	WSS-M2C913-B ¹

¹ Если не удастся найти масло, отвечающее условиям, определяемым WSS-M2C913-B, следует применять масло SAE 5W-30, отвечающее условиям ACEA:A3/B3.

Рекомендовано Land Rover:



Обслуживание

ПРОВЕРКА ОХЛАЖДАЮЩЕЙ ЖИДКОСТИ ДВИГАТЕЛЯ



Если жидкость в расширительном бачке опускается ниже рекомендуемого уровня, на панели приборов загорается сигнализатор янтарного цвета. Остановите автомобиль и проверьте уровень жидкости.

На автомобилях с информационной панелью появляется сообщение **НИЗКИЙ УРОВЕНЬ ОХЛ.ЖИДКОСТИ** или **СИСТЕМА ОХЛАЖ. НЕИСПРАВНА. СЛЕДИ ЗА ТЕМПЕР.**

Проверка уровня охлаждающей жидкости

ВНИМАНИЕ!

⚠ Работа без охлаждающей жидкости приводит к значительным повреждениям двигателя.

Уровень охлаждающей жидкости в расширительном бачке следует проверять не реже одного раза в неделю (или чаще при большом пробеге или поездках в тяжелых дорожных условиях). Проверяйте уровень только при холодной системе.

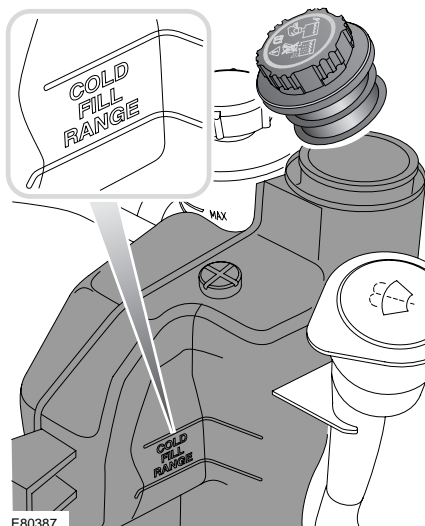

Обеспечивайте поддержание уровня между отметками, имеющимися сбоку расширительного бачка над и под надписью **COLD FILL RANGE** (диапазон заливки охлаждающей жидкости). Отметки видны, если находиться перед автомобилем. Не обращайтесь внимания на охлаждающую жидкость, видимую в верхней части бачка.

Если уровень заметно упал, возможно наличие утечки или перегрева, поэтому следует провести проверку автомобиля при помощи квалифицированного специалиста.

Обслуживание

Доливка охлаждающей жидкости

ПРЕДУПРЕЖДЕНИЯ



Не снимайте крышку наливной горловины на горячем двигателе – струя пара или горячей жидкости может привести к тяжелым травмам.



Не допускайте попадания антифриза на горячий двигатель – это может вызвать пожар.



Отворачивайте крышку наливной горловины медленно, чтобы сбросить давление перед полным снятием крышки.

ВНИМАНИЕ!



При поездках в местах, где водопроводная вода содержит соль, всегда ищите возможность залить пресную (дождевую или дистиллированную) воду. Доливка соленой воды может привести к серьезному повреждению двигателя.

Залейте до верхней отметки уровня, расположенной над текстом **COLD FILL RANGE** (диапазон заливки охлаждающей жидкости) на боковой части расширительного бачка. Применяйте только 50% раствор воды и антифриза Castrol SF.

По окончании доливки плотно закрутите крышку до щелчка защелки.

Примечание: В экстренном случае, если разрешенный антифриз невозможно найти, заправьте систему охлаждения чистой водой, но учтите фактор ослабления защиты от замерзания. Не доливайте или не заправляйте антифризом традиционного состава. Если вы не можете самостоятельно решить этот вопрос, обратитесь к квалифицированному специалисту.

Антифриз

ПРЕДУПРЕЖДЕНИЯ



Антифриз токсичен и может вызвать летальный исход при глотании – держите емкость запечатанной и в недоступном для детей месте. Если есть подозрение, что вы случайно проглотили антифриз, немедленно обратитесь за медицинской помощью.



При попадании жидкости на кожу или в глаза сразу же обильно промойте их водой.

ПРЕДОСТЕРЕЖЕНИЯ



Применение неразрешенного антифриза негативно влияет на систему охлаждения и приводит к сокращению срока службы двигателя.



Антифриз повреждает окрашенные поверхности; немедленно удалите пролитую жидкость впитывающим материалом и промойте место водным раствором автомобильного шампуня.

Обслуживание

Антифриз содержит необходимые антикоррозийные добавки. Содержание антифриза в охлаждающей жидкости требуется поддерживать на уровне $50\% \pm 5\%$ круглогодично, а не только в холодную погоду. Чтобы убедиться в сохранении антикоррозийных свойств охлаждающей жидкости, ее следует проверять раз в год и полностью менять каждые десять лет вне зависимости от пробега. Несоблюдение этого правила может привести к коррозии радиатора и деталей двигателя.

Удельная плотность 50%-го раствора антифриза при 20°C (68°F) составляет 1,068, что обеспечивает защиту от замерзания при температурах до -40°C (-40°F).

ПРОВЕРКА ТОРМОЗНОЙ ЖИДКОСТИ

ПРЕДУПРЕЖДЕНИЯ



Тормозная жидкость высокотоксична – храните емкости запечатанными, в недоступном для детей месте. Если есть подозрение, что вы случайно проглотили тормозную жидкость, немедленно обратитесь за медицинской помощью.



При попадании жидкости на кожу или в глаза сразу же обильно промойте их водой.



Старайтесь не проливать жидкость на горячий двигатель – может произойти возгорание.



Не ездите при уровне жидкости ниже отметки **MIN**.



Если количество тормозной жидкости в резервуаре падает ниже

рекомендуемого уровня, на панели приборов загорается красный сигнализатор или появляется сообщение **CHECK BRAKE FLUID** (Проверьте тормозную жидкость) на информационной панели.

Примечание: Если горит сигнализатор или отображается это сообщение во время езды, остановите автомобиль, как только позволят условия безопасности, плавно нажимая педаль тормоза.

Проверьте и долейте жидкость до необходимого уровня.

Проверка уровня жидкости

ПРЕДУПРЕЖДЕНИЕ!



Немедленно обратитесь за квалифицированной помощью, если ощущается необычно длинный ход педали тормоза или происходит существенная потеря рабочей жидкости. Езда при таких условиях может привести к увеличению тормозного пути или полному отказу тормозов.

Проверяйте уровень жидкости не реже одного раза в неделю на автомобиле, стоящем на ровной поверхности (при большом пробеге или тяжелых условиях эксплуатации – чаще).

Обслуживание

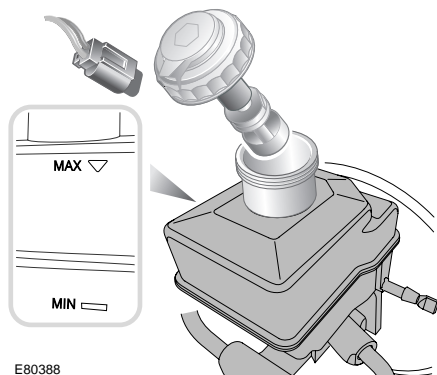

E80388

Уровень можно проверить, не снимая крышку горловины, через прозрачную стенку бачка.

Уровень тормозной жидкости должен быть между отметками **MIN** и **MAX**.

При нормальной эксплуатации уровень жидкости в бачке может несколько понизиться из-за износа тормозных колодок, но не должен опускаться ниже отметки **MIN**.

Доливка жидкости

ПРЕДОСТЕРЕЖЕНИЯ

⚠ Тормозная жидкость повреждает окрашенные поверхности. Немедленно удалите пролитую жидкость впитывающим материалом и промойте место водным раствором автомобильного шампуня.

⚠ Применяйте только новую жидкость из герметичной емкости. Жидкости из открытых емкостей, или слитые из системы ранее, впитывают влагу, что может негативно отразиться на характеристиках, поэтому их нельзя использовать.

1. Перед снятием крышки бачка очистите его во избежание попадания в бачок грязи.
2. Отсоедините вывод электропитания.
3. Открутите крышку (1/8 оборота) и снимите ее.
4. Заполните бачок до отметки **MAX**, используя тормозную жидкость Shell DOT4 ESL. Если Shell DOT4 ESL недоступна, можно использовать тормозную жидкость низкой вязкости DOT4, отвечающую требованиям ISO 4925 класс 6 и Land Rover LRES22BF03.
5. Установите крышку и подсоедините вывод электропитания, убедившись, что вывод расположен по средней линии автомобиля.

ПРОВЕРКА РАБОЧЕЙ ЖИДКОСТИ ГИДРОУСИЛИТЕЛЯ РУЛЕВОГО УПРАВЛЕНИЯ

ПРЕДУПРЕЖДЕНИЯ

⚠ Жидкость гидроусилителя высокотоксична. Храните емкости запечатанными, в недоступном для детей месте. Если есть подозрение, что вы случайно проглотили жидкость, немедленно обратитесь за медицинской помощью.

⚠ При попадании жидкости на кожу или в глаза сразу же обильно промойте их водой.

⚠ Избегайте проливания жидкости на горячий двигатель – это может привести к возгоранию.

Обслуживание

Проверка уровня жидкости

ПРЕДОСТЕРЕЖЕНИЯ

⚠ Двигатель нельзя запускать, если уровень жидкости опустился ниже отметки **MIN**. В противном случае может произойти серьезное повреждение насоса гидроусилителя.

⚠ В случае резкого или значительного снижения уровня жидкости немедленно обратитесь за квалифицированной помощью.

Если уровень падает медленно, жидкость можно долить до верхней отметки, чтобы доехать до станции техобслуживания. Тем не менее, рекомендуется обратиться за квалифицированной помощью, прежде чем продолжить езду на автомобиле.

Проверяйте и доливайте жидкость, когда автомобиль стоит на горизонтальной площадке, при выключенном двигателе и холодной системе. Не поворачивайте рулевое колесо после остановки двигателя.

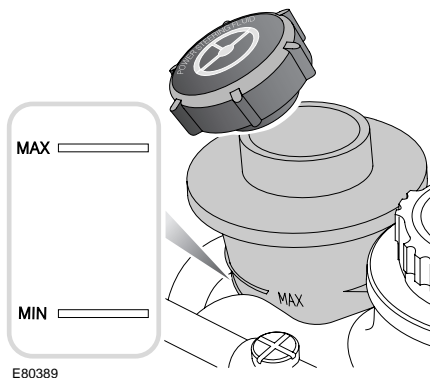

Уровень можно проверить, не снимая крышку горловины, через прозрачную стенку бачка.

Уровень жидкости должен быть между отметками **MIN** и **MAX**.

Доливка жидкости

ПРЕДОСТЕРЕЖЕНИЯ

⚠ Жидкость гидроусилителя повреждает окрашенные поверхности. Немедленно удалите пролитую жидкость впитывающим материалом и промойте место водным раствором автомобильного шампуня.

⚠ Не заполняйте бачок выше отметки **MAX**.

1. Перед снятием крышки бачка очистите его во избежание попадания в бачок грязи.
2. Снимите крышку горловины.
3. Залейте в бачок жидкость Texaco Cold Climate PAS до уровня между отметками **MIN** и **MAX**.
4. Установите крышку горловины.

Обслуживание

ПРОВЕРКА ОМЫВАЮЩЕЙ ЖИДКОСТИ

ПРЕДУПРЕЖДЕНИЯ



Некоторые жидкости для омывателя ветрового стекла легко воспламеняются.

Особенно опасно попадание искры в жидкости с высокой концентрацией или неразбавленной жидкости.

Не допускайте попадания жидкости омывателя на источники открытого пламени и искрообразования.



Если автомобиль эксплуатируется при температурах ниже 4°C (40°F),

применяйте жидкость омывателя с защитой от замерзания. В холодную погоду использование жидкости без защиты от замерзания может привести к ухудшению обзора и повышению риска столкновения.

ПРЕДОСТЕРЕЖЕНИЯ



Не применяйте антифриз или водный раствор уксуса в бачке омывателя – антифриз

повреждает окрашенные поверхности, а уксус может повредить насос омывателя ветрового стекла.



В результате проливания жидкости омывателя кузовные панели могут обесцвечиваться.

Старайтесь избегать проливания, особенно при использовании неразбавленных жидкостей или растворов с высокой концентрацией. В случае проливания немедленно промойте данное место водой.



Если жидкости в бачке омывателя остается менее одного литра, на панели

приборов загорается сигнализатор янтарного цвета или на информационной панели появляется сообщение **LOW WASHER FLUID** (МАЛО ЖИДК.ОМЫВ.).

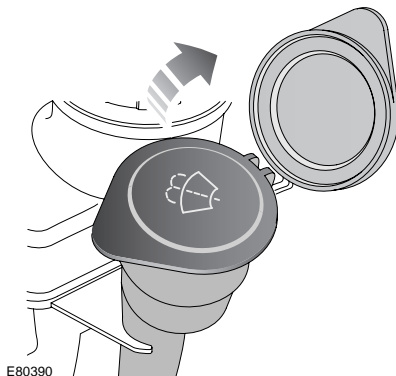

Из бачка омывателя жидкость подается на форсунки переднего и заднего стекла, а также на форсунки омывателя фар.

Проверяйте уровень в бачке и доливайте жидкость не реже одного раза в неделю. В условиях холодного климата всегда доливайте жидкость омывателя для предотвращения замерзания. Периодически включайте омыватель для проверки работоспособности жиклеров и их ориентации.

Обслуживание

ТЕХНИЧЕСКИЕ ХАРАКТЕРИСТИКИ

Смазочные материалы и рабочие жидкости

Наименование	Модификация	Технические условия
Моторное масло	Автомобили с дизельным двигателем	Только SAE 5W-30 отвечают условиям WSS-M2C913-B
Моторное масло	Автомобили с бензиновым двигателем	WSS-M2C913-B ¹
Масло коробки передач	Механическая коробка передач	Castrol MTF BOT338
Масло коробки передач	Автоматическая коробка передач	Shell ATF M1375.4
Масло раздаточной коробки	Для всех автомобилей	Shell TF 0753
Масло переднего дифференциала	Для всех автомобилей	SAF XO
Масло заднего дифференциала	Не блокирующий	SAF XO
Масло заднего дифференциала	Электронная блокировка	Castrol SAF Carbon Mod Plus
Рабочая жидкость гидроусилителя	Для всех автомобилей	Жидкость Texaco Cold Climate PAS
Тормозная жидкость	Для всех автомобилей	Shell DOT4 ESL ²
Омыватель стекла	Для всех автомобилей	Омыватель стекла с защитой от замерзания
Охлаждающая жидкость	Для всех автомобилей	50% смесь антифриза Castrol SF с водой.

¹ Если не удастся найти масло, отвечающее условиям, определяемым WSS-M2C913-B, следует применять масло SAE 5W-30, отвечающее условиям ACEA:A3/B3.

² Если Shell DOT4 ESL невозможно найти, можно использовать тормозную жидкость низкой вязкости DOT4, отвечающую требованиям ISO 4925 класс 6 и Land Rover LRES22BF03.

Обслуживание

Заправочные емкости

ВНИМАНИЕ!



Указанные объемы заполнения являются приблизительными и указаны только для справки.

Уровень масла следует проверять щупом или пробками уровня, если это возможно.

Регулировки

Наименование	Установка
Свободный ход педали тормоза	Не регулируется
Свободный ход педали сцепления	Не регулируется

Наименование	Модификация	Рабочий объем
Топливный бак	Автомобили с дизельным двигателем	82 литров (18 галлонов)
	Автомобили с бензиновым двигателем	86 литров (19 галлонов)
Масла двигателя (заправка в сухом состоянии)	Автомобили с дизельным двигателем	6,55 литров (11,53 пинты)
	Автомобили с бензиновым двигателем V8	8,0 литров (14,10 пинты)
	Автомобили с бензиновым двигателем V6	6,4 литров (12,08 пинты)
Замена моторного масла и фильтра	Автомобили с дизельным двигателем	5,45 литров (9,6 пинты)
	Автомобили с бензиновым двигателем V8	7,7 литров (13,5 пинты)
	Автомобили с бензиновым двигателем V6	5,7 литров (10 пинт)
Масло в двигателе по отметкам от MIN до MAX на масляном щупе	Автомобили с дизельным двигателем	1,5 литров (2,64 пинты)
	Автомобили с бензиновым двигателем V8	1,5 литров (2,64 пинты)
	Автомобили с бензиновым двигателем V6	1,4 литров (2,46 пинты)
Механическая КП	Для всех автомобилей	1,6 литров (2,6 пинты)
Автоматическая КПП	Для всех автомобилей	Заполнена на весь срок службы
Раздаточная коробка	Для всех автомобилей	1,5 литров (2,64 пинты)

Обслуживание

Наименование	Модификация	Рабочий объем
Передний дифференциал	Для всех автомобилей	0,66 литров (1,2 пинты)
Задний дифференциал – не блокирующийся	Для всех автомобилей	1,16 литров (2,0 пинты)
Задний дифференциал – электронная блокировка	Для всех автомобилей	1,61 литров (2,8 пинты)
Бачок омывателя	Для всех автомобилей	5,0 литров (8,8 пинты)
Система охлаждения (заполнение в сухом состоянии)	Автомобили с дизельным двигателем	18,0 литров (31,7 пинты)
	Автомобили с бензиновым двигателем V8	14,0 литров (24,63 пинты)
	Автомобили с бензиновым двигателем V6	17,0 литров (29,91 пинты)
Система охлаждения (замена)	Автомобили с дизельным двигателем	8,0 литров (14,1 пинты)
	Автомобили с бензиновым двигателем V8	9,5 литров (16,7 пинты)
	Автомобили с бензиновым двигателем V6	8,5 литров (15 пинт)

Аккумулятор автомобиля

ПРЕДУПРЕЖДАЮЩИЕ СИМВОЛЫ НА АККУМУЛЯТОРНОЙ БАТАРЕЕ

На наклейке аккумуляторной батареи изображены следующие предупреждающие символы:



Не курить, не использовать источники открытого пламени, не допускать

образования искр. Аккумуляторная батарея может выделять взрывоопасные газы.



Во избежание травм не подпускать детей.



Использовать соответствующие средства защиты глаз для

уменьшения риска поражения брызгами кислоты.



Электролит батареи едкий и высокотоксичный.



Взрывоопасный газ может стать причиной взрыва или пожара.

ОБСЛУЖИВАНИЕ АККУМУЛЯТОРНОЙ БАТАРЕИ

ПРЕДУПРЕЖДЕНИЯ



Не допускайте попадания электролита (жидкости) аккумуляторной батареи на кожу и в глаза. Электролит едкий и токсичный, поэтому может привести к тяжелым травмам. При попадании электролита на кожу или в глаза немедленно немедленно промойте данное место чистой холодной водой. Немедленно обратитесь за медицинской помощью.



При попадании электролита на кожу и/или одежду снимите эту одежду и промойте кожу обильным количеством воды. Немедленно обратитесь за медицинской помощью.



При попадании электролита в глаза, обильно промойте их чистой холодной водой. Немедленно обратитесь за медицинской помощью, продолжая промывание водой.



Проглатывание электролита может привести к летальному исходу. Немедленно обратитесь за медицинской помощью.





Не подсоединяйте 12-вольтовое оборудование непосредственно к клеммам аккумуляторной батареи. Это может вызвать искрообразование и привести к взрыву.

Аккумулятор автомобиля

ПРЕДУПРЕЖДЕНИЯ

 Пробки банок батареи и вентиляционная трубка должны быть всегда на месте, когда батарея находится в автомобиле. Убедитесь, что вентиляционная трубка не забита и не перекручена. В противном случае в батарее может произойти рост давления, что может привести к взрыву.

 Не подвергайте батарею воздействию открытого пламени или искр, поскольку батарея выделяет взрывоопасный и легко воспламеняющийся газ.

 Не заряжайте замерзшую аккумуляторную батарею и не подсоединяйте ее к вспомогательной батарее. Это может привести к взрыву.

 Перед началом работ с батареей или рядом с ней снимите все металлические украшения и не допускайте контакта металлических предметов или деталей автомобиля с клеммами батареи. Металлические предметы могут вызвать искру и/или короткое замыкание, в результате чего может произойти взрыв.

 Не прикасайтесь к полюсным наконечникам и клеммам аккумуляторной батареи. Они содержат свинец и свинцовые добавки, которые являются токсичными. После обслуживания батареи всегда тщательно мойте руки.

ПРЕДОСТЕРЕЖЕНИЯ

 Не допускайте попадания электролита на ткани и окрашенные поверхности. Электролит едкий и токсичный, поэтому может повредить многие материалы, если его не удалить. При попадании электролита на какую-либо поверхность ее следует немедленно обильно промыть чистой водой.

Автомобиль оснащен батареей с уменьшенной трудоемкостью обслуживания.

В условиях жаркого климата необходимо чаще проверять уровень и состояние электролита. При необходимости можно доливать в батарею дистиллированную воду.

Регулярно очищайте грязь и масло с наружных панелей аккумуляторной батареи.

В случае замены вновь устанавливаемая аккумуляторная батарея должна быть того же типа, что и прежняя. Использование аккумуляторных батарей иного типа не рекомендуется и может послужить причиной аннулирования гарантийных обязательств.

Рекомендуется чаще проверять заряд батареи при использовании автомобиля в основном для поездок на короткое расстояние или после продолжительного простоя.

Примечание: Срок службы аккумуляторной батареи зависит от степени ее зарядки.

Для продолжительной работы батареи, она всегда должна быть достаточно заряжена.

Аккумулятор автомобиля

Проверка уровня электролита и долив электролита

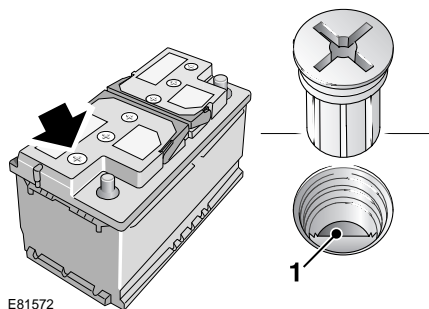

Отверните шесть пробок, закрывающих банки батареи, и положите их в надежное место.

Убедитесь в том, что объем жидкости (электролита) соответствует уровню пластмассового индикатора 1.



Если необходимо, долейте дистиллированную воду, но не допускайте перелива. Установите на место шесть пробок, закрывающих банки батареи.

Примечание: В странах с умеренным климатом такую проверку следует выполнять не реже одного раза в год. В жаркий сезон или в условиях жаркого климата уровень электролита нужно проверять не реже одного раза в три месяца.

Примечание: При слабом освещении для проверки уровня электролита можно использовать ручной фонарик, но ни в коем случае не открытое пламя.

ИСПОЛЬЗОВАНИЕ ПРОВОДОВ ДЛЯ ЗАПУСКА ДВИГАТЕЛЯ

ПРЕДУПРЕЖДЕНИЯ

-  В условиях нормальной эксплуатации аккумуляторная батарея выделяет взрывоопасный газ водород. Не подносите искрообразующие устройства и источники открытого пламени близко к моторному отсеку.
-  Убедитесь, что обе аккумуляторные батареи имеют одинаковое напряжение (12 В), а провода для запуска двигателя имеют изолированные зажимы и одобрены для использования с аккумуляторными батареями напряжением 12 В.
-  Не подсоединяйте плюсовые (+) провода к отрицательным (-) клеммам.
-  Не пытайтесь запустить двигатель при подозрении на замерзание электролита.
-  Не отсоединяйте разряженную аккумуляторную батарею.
-  Соблюдайте осторожность при работе вблизи вращающихся частей двигателя. Следите за тем, чтобы в них не попали провода.

Аккумулятор автомобиля

ПРЕДОСТЕРЕЖЕНИЯ

! Не используйте для запуска пусковые устройства с напряжением 24 В.

Они подают слишком большое напряжение и могут повредить систему электрооборудования автомобиля.

! Не пытайтесь запустить с наката или буксированием двигатель автомобиля с разряженной аккумуляторной батареей.

Запуск с использованием второго автомобиля

При запуске с использованием второго автомобиля он должен стоять рядом, но не касаться корпусом вашего автомобиля.

Поставьте оба автомобиля на электрический стояночный тормоз, а передачу – на нейтраль (Park (Парковка) для автомобилей с автоматической коробкой передач).

Выключите зажигание и все электрооборудование на обоих автомобилях.

Примечание: Перед подсоединением проводов вспомогательной батареи убедитесь в правильности ее подсоединения к автомобилю и в том, что все электрооборудование выключено.

Процедура запуска с использованием второго автомобиля

ПРЕДУПРЕЖДЕНИЯ

! Не подключайте черный провод к минусовой клемме разряженной аккумуляторной батареи. Если у вас есть сомнения, обратитесь за квалифицированной помощью.

! Проверьте надежность всех соединений и убедитесь, что исключен риск случайного отсоединения или вытягивания проводов из соединительных контактов/клемм аккумуляторной батареи – это может привести к искрению, пожару или взрыву.

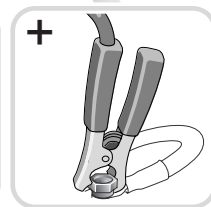
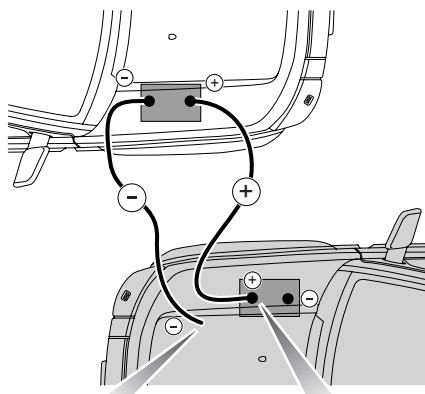

E80818

Аккумулятор автомобиля

На рисунке выше автомобиль с разряженной аккумуляторной батареей затемнен.

Всегда соединяйте провода только в следующем порядке:

1. Подсоедините один конец положительного вспомогательного провода к положительной (+) клемме вспомогательной батареи.
2. Подсоедините другой конец положительного вспомогательного провода к положительной (+) клемме разряженной батареи.
3. Подсоедините один конец отрицательного (-) вспомогательного провода к отрицательной (-) клемме вспомогательной батареи.
4. Подсоедините другой конец отрицательного (-) соединительного провода к подходящей точке заземления на автомобиле с разряженным аккумулятором. Точка заземления должна находиться на расстоянии не менее 0,5 м (20 дюймов) от аккумулятора и на как можно большем расстоянии от топливопроводов и тормозных магистралей.
5. Убедитесь в том, что провода не касаются подвижных деталей, и проверьте надежность всех четырех соединений.
6. Запустите двигатель автомобиля с вспомогательной батареей и дайте ему поработать на холостых оборотах несколько минут.

7. Запустите двигатель автомобиля с разряженной батареей.
8. Дайте двигателям обоих автомобилей поработать на холостых оборотах две минуты.
9. Выключите двигатель автомобиля с вспомогательной батареей.

Отсоединение проводов

ПРЕДУПРЕЖДЕНИЯ



Во избежание тяжелой травмы соблюдайте меры предосторожности при

отсоединении вспомогательных проводов при работающем двигателе автомобиля с ранее разряженной батареей. Вам придется работать рядом с деталями, вращающимися с высокой скоростью, под высоким напряжением или нагретыми до высокой температуры.

Примечание: *Запрещается включение любых электрических цепей на автомобиле с ранее разряженной батареей до отключения его от проводов для запуска двигателя.*

Двигатель на автомобиле с ранее разряженной батареей должен работать, а на автомобиле с вспомогательной – выключен. Отсоедините вспомогательные провода в строго обратном порядке их подсоединения.

Аккумулятор автомобиля

ЗАРЯДКА АККУМУЛЯТОРНОЙ БАТАРЕИ

ПРЕДУПРЕЖДЕНИЯ

 Используйте зарядное устройство соответствующего типа и мощности. Применение неподходящего зарядного устройства может привести к повреждению батареи и стать причиной ее взрыва.

 Всегда заряжайте батарею в хорошо вентилируемой зоне, в стороне от источников открытого пламени, искробразования и других источников воспламенения. Во время зарядки батарея может выделять взрывоопасный и легковоспламеняющийся газ.

ПРЕДОСТЕРЕЖЕНИЯ

 Перед началом зарядки батарею следует отсоединить и снять с автомобиля. Несоблюдение этого правила может привести к повреждению системы электрооборудования автомобиля.

 Обязательно соблюдайте инструкции, прилагаемые к зарядному устройству. Несоблюдение этого условия может привести к повреждению батареи.

Обязательно соблюдайте следующие меры предосторожности:

- Перед зарядкой отсоедините батарею и снимите ее с автомобиля. Зарядка батареи с подсоединенными кабелями может привести к повреждению системы электрооборудования автомобиля.
- Перед включением зарядного устройства его провода следует надежно прикрепить к клеммам батареи. Не перемещайте наконечники проводов после включения зарядного устройства.
- Перед отсоединением проводов от клемм батареи выключите зарядное устройство.

После зарядки оставьте батарею неподсоединенной на один час. Это минимизирует риск возгорания или взрыва.

Примечание: Не забывайте, что батарея в холодных условиях заряжается дольше.

1. Отсоедините батарею и снимите ее с автомобиля.
2. Подсоедините зарядное устройство в соответствии с инструкциями его производителя.
3. По завершении зарядки выключите питание зарядного устройства.
4. Отсоедините провода зарядного устройства от батареи.
5. Перед подсоединением к автомобилю дайте батарее постоять в течение часа. Это позволит рассеяться взрывоопасным газам и уменьшит риск взрыва.

Аккумулятор автомобиля

Предупреждающий индикатор аккумуляторной батареи



Красный предупреждающий индикатор на панели приборов загорится для проверки ламп при переводе выключателя стартера в положение II и погаснет после запуска двигателя. Если этот индикатор не гаснет или загорается во время движения, это указывает на наличие неисправности в системе зарядки аккумулятора. Немедленно обратитесь за квалифицированной помощью.

ЗАМЕНА АККУМУЛЯТОРНОЙ БАТАРЕИ

ПРЕДУПРЕЖДЕНИЯ



Перед отсоединением батареи всегда вынимайте ключ зажигания. В противном случае может произойти отказ системы подушек безопасности SRS.



При снятии батареи с автомобиля и ее установке соблюдайте меры предосторожности. Ввиду ее тяжести она может стать причиной получения травм при подъеме или в случае ее падения.



Не наклоняйте батарею более чем на 45 градусов, это может привести к порче батареи или проливанью электролита. Электролит батареи едкий и высокотоксичный.



Если провода батареи подсоединены к неправильным клеммам, это может привести к поломке системы электрооборудования.

ПРЕДОСТЕРЕЖЕНИЯ



Не ставьте батарею на детали автомобиля, так как это может привести к повреждениям из-за ее массы.



Не запускайте двигатель после отсоединения батареи. Это может привести к повреждению зарядной системы.

1. Выключите все электрооборудование, закройте все окна и отключите сигнализацию.
2. Уберите пульт дистанционного управления из автомобиля и подождите две минуты, чтобы дать системам полностью выключиться.
3. Снимите отрицательный зажим, поднимите провод и закрепите его в стороне от клеммы батареи.
4. Снимите положительный зажим, поднимите провод и закрепите его в стороне от клеммы батареи.
5. Отсоедините крепление батареи и снимите ее с автомобиля.

Аккумулятор автомобиля

Последствия отсоединения батареи

Отсоединение батареи может повлиять на ряд систем автомобиля, особенно если перед отсоединением была недостаточная мощность батареи. Например, при отсоединении батареи может сработать сигнализация, в зависимости от ее настройки. Если сигнализация не сработала, отключите ее как обычно с пульта дистанционного управления. Для правильной работы стеклоподъемников в однократном режиме возможно потребуется приведение системы в исходное состояние. См. **ЭЛЕКТРИЧЕСКИЕ СТЕКЛОПОДЪЕМНИКИ** (на стр. 132).

Установка батареи

Убедитесь в том, что батарея установлена клеммами назад и что прижимная пластина закреплена. Затяните гайки прижимной пластины, пока она не станет неподвижной (не перетяните).

Замена батарей

ПРЕДУПРЕЖДЕНИЯ



Устанавливайте только батарею подходящего типа и номинала. Установка несоответствующей батареи может привести к пожару или повреждению системы электрооборудования. Если вы не можете самостоятельно решить вопрос подбора батареи, обратитесь к квалифицированному специалисту.

Автомобили с бензиновым двигателем	H7 75 А/ч
Автомобили с дизельным двигателем	H8 90 А/ч

Утилизация батарей



Сдавайте использованные батареи в переработку. Батареи представляют опасность и должны утилизироваться должным образом.

Примечание: *Использованные батареи необходимо правильно утилизировать, поскольку они содержат различные вредные вещества. По вопросу утилизации обратитесь за советом к местному дилеру/в технический центр компании, либо в местные уполномоченные органы.*

Аккумулятор автомобиля

УСТАНОВКА АККУМУЛЯТОРНОЙ БАТАРЕИ

ПРЕДУПРЕЖДЕНИЯ



Перед началом работ с батареей или рядом с ней снимите все металлические украшения и не допускайте контакта металлических инструментов или деталей автомобиля с клеммами батареи. Металлические предметы могут вызвать искру и/или короткое замыкание, в результате чего может произойти взрыв.

ПРЕДОСТЕРЕЖЕНИЯ



При установке батареи обеспечьте чистоту клемм и зажимов и смажьте их тонким слоем технического вазелина. Это обеспечит хорошее электрическое соединение и предотвратит образование коррозии.



Обязательно соблюдайте инструкции производителя батареи. Несоблюдение инструкций может привести к повреждению автомобиля и/или системы электрооборудования.

Новая батарея должна поставляться с пластиковыми колпачками на клеммах. При установке батареи оставьте колпачки на месте. Снимите их непосредственно перед подсоединением зажимов проводов.

Действия по установке производятся в обратном порядке действий по снятию. Если вы не можете самостоятельно решить вопрос установки батареи, обратитесь к квалифицированному специалисту, прежде чем приступать к ее установке.

Колеса и шины

ОБЩИЕ СВЕДЕНИЯ

Маркировка шин

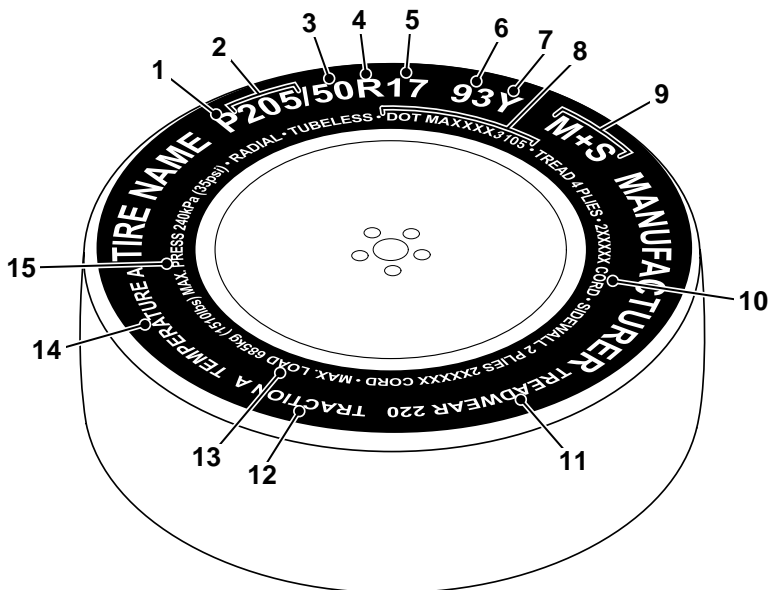

E80640

1. Символ **P** означает, что шина предназначена для легковых автомобилей.
2. Ширина шины от одной боковины до другой в миллиметрах.
3. Отношение высоты профиля к его ширине, известное также как профиль, дает высоту боковины в процентном отношении к ширине протектора. Если ширина протектора 205 мм, а профиль 50, то высота боковины будет 102 мм.
4. Символ **R** означает, что шина радиальная.
5. Диаметр обода колеса приводится в дюймах.
6. Индекс нагрузки шины. Этот индекс указывается не всегда.
7. Скоростной показатель указывает на максимальную скорость, с которой можно использовать шину длительное время. †
8. Стандартная заводская информация о шине, которая может использоваться для отзыва и прочих проверок. В основном эта информация относится к изготовителю, к месту изготовления и т.д. Последние четыре цифры обозначают дату выпуска. Например, если номер **3106**, значит шина выпущена на 31 неделе 2006 года.

Колеса и шины

9. **M+S** или **M/S** означает, что шина может также использоваться в условиях грязи и снега.
10. Количество нитей в обеих зонах корда и зона боковины показывает, сколько слоев резинового покрытия входят в конструкцию шины. Также приводится информация о типах применяемых материалов.
11. Показатель износа. Шины с показателем 400, например, служат вдвое дольше, чем с показателем 200.
12. Коэффициент сцепления указывает на характеристики шины при торможении на мокром дорожном покрытии. Чем выше коэффициент, тем эффективнее торможение. Градация от самого высокого коэффициента к самому низкому: AA, A, B и C.
13. Максимальная нагрузка, которую выдерживает шина.
14. Показатель термостойкости. Термостойкость шин обозначается буквами A, B и C, где A – наивысшая термостойкость. Этот показатель приводится для правильно накачанной шины, которая используется с учетом ее скоростных характеристик и предельной нагрузки.
15. Максимальное давление в шинах. Это давление не следует применять для обычных поездок.

† Скоростные характеристики

Номинал	Скорость (миль/ч)
Q	99
R	106
S	112
T	118
U	124
H	130
V	149
W	168
Y	186

КОМПЛЕКТ ИНСТРУМЕНТОВ

5-местный автомобиль

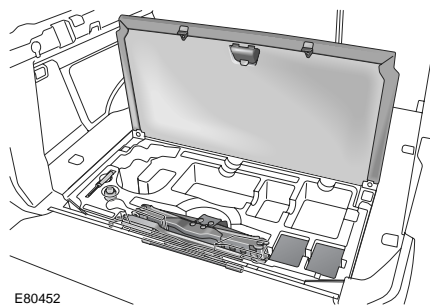

На 5-местном автомобиле набор инструментов расположен под подъемной панелью в полу багажного отделения.

Примечание: Типы и расположение инструментов могут отличаться от тех, что показаны на иллюстрациях.

Колеса и шины

7-местный автомобиль

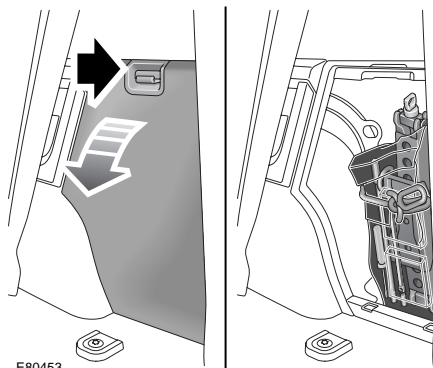

E80453

На 7-местном автомобиле набор инструментов расположен за крышкой лючка в багажном отделении.

Примечание: Особое внимание уделяйте правильному расположению каждого инструмента, поскольку важно вернуть его на свое место после использования.

Состав набора инструментов

ПРЕДУПРЕЖДЕНИЯ



После использования набор инструментов следует вернуть в место хранения и правильно установить. Не оставляйте набор инструментов или его части незакрепленными в зоне хранения, поскольку они могут представлять опасность при ударе или резком маневре.

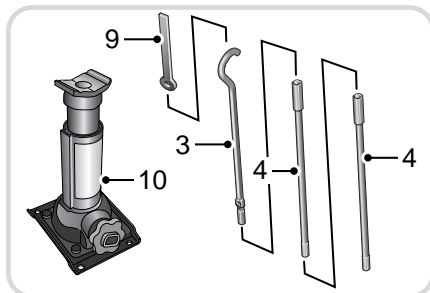
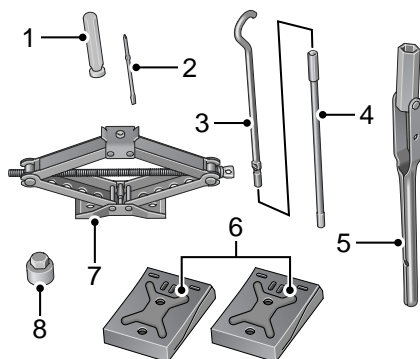

E80454

1. Рукоятка отвертки
2. Наконечник отвертки
3. Крюк вращения винта домкрата
4. Удлинитель
5. Торцовый колесный ключ
6. Колесные упоры
7. Домкрат для замены колес (для пневматической подвески)
8. Переходник для замковых гаек крепления колеса.
9. Переходник домкрата (для пружинной подвески)
10. Домкрат для замены колес (для пружинной подвески)

Колеса и шины

Уход за домкратом

Домкрат иногда требует обслуживания. Периодически осматривайте домкрат на предмет износа и повреждений. Очищайте и смазывайте подвижные элементы, в особенности винтовую резьбу, для предотвращения коррозии.

Во избежание загрязнений домкрат должен всегда находиться в полностью закрытом положении.

ЗАМЕНА КОЛЕСА

ПРЕДУПРЕЖДЕНИЯ



Запасное колесо тяжелое и может привести к травме при неправильном обращении.

Особые меры предосторожности соблюдайте при подъеме и перекатывании колес.



Всегда закрепляйте запасное или снятое колесо в нужном положении крепежным болтом.

Несоблюдение этого требования может привести к перемещению колеса в случае резкого маневра или столкновения и привести к гибели или тяжелой травме.

Безопасность при замене колеса

Перед подъемом автомобиля или заменой колеса прочтите и выполняйте следующие инструкции.

ПРЕДУПРЕЖДЕНИЯ



Всегда подбирайте место для остановки на удалении от проезжей части и движущихся автомобилей.



Автомобиль должен стоять на твердой ровной поверхности.



Отсоедините прицеп или фургон от автомобиля.



Включите аварийную световую сигнализацию.



Выведите из автомобиля пассажиров и животных и убедитесь в том, что они находятся на безопасном расстоянии от проезжей части.



Установите знак аварийной остановки на подходящем расстоянии позади автомобиля лицевой стороной к приближающимся автомобилям.



Убедитесь, что высота подвески соответствует режиму «бездорожье».



Убедитесь в том, что передние колеса стоят прямо, и закройте замок рулевой колонки.



Включите стояночный тормоз и переключите селектор в положение **P** (стоянка) на автомобиле с автоматической коробкой передач.

Колеса и шины

ПРЕДУПРЕЖДЕНИЯ



Включите стояночный тормоз и первую или заднюю передачу на автомобиле с механической коробкой передач.



Запасное колесо извлеките до подъема автомобиля, чтобы не дестабилизировать поднятый автомобиль.



Убедитесь в том, что домкрат находится на твердой ровной поверхности.



Не размещайте никакие предметы между домкратом и поверхностью земли и между домкратом и автомобилем.



Заблокируйте колеса подходящими колодками. Поставьте колодки по обеим сторонам колес по диагонали напротив заменяемых колес.



Если приходится поднимать автомобиль на небольшом склоне, поместите колодки под два противоположных колеса со стороны уклона.



Соблюдайте меры предосторожности при подъеме запасного колеса и снятии проколотого колеса. Колеса тяжелые, поэтому могут привести к травме при неправильном обращении.



Соблюдайте меры предосторожности при откручивании колесных гаек.

Если торцовый ключ неправильно установлен, он может соскользнуть, а гайка может внезапно повернуться. Кроме того, непредвиденное движение может привести к травме.

Примечание: Для предупреждения других участников движения включите аварийную сигнализацию.

Перед заменой колеса убедитесь в следующем:

- Высота подвески соответствует режиму «бездорожье».
- Передние колеса в прямолинейном стоят прямо.
- Электрический стояночный тормоз включен.
- В автомобиле с АКПП включена передача **P** (Стоянка), а в автомобиле с МКПП – любая передача.
- Выключите зажигание и извлеките ключ.
- Включите замок рулевого управления.

Запасное колесо

ПРЕДУПРЕЖДЕНИЕ!



Колеса очень тяжелые. Соблюдайте меры предосторожности при переносе запасного колеса.

Снимите запасное колесо до подъема автомобиля.

Колеса и шины

Доступ к запасному колесу – 5-местный автомобиль

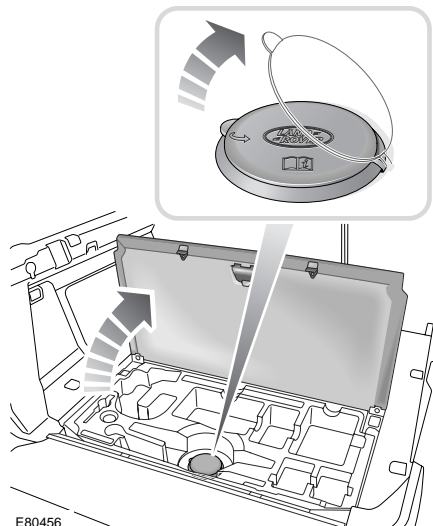

Доступ к запасному колесу – 7-местный автомобиль

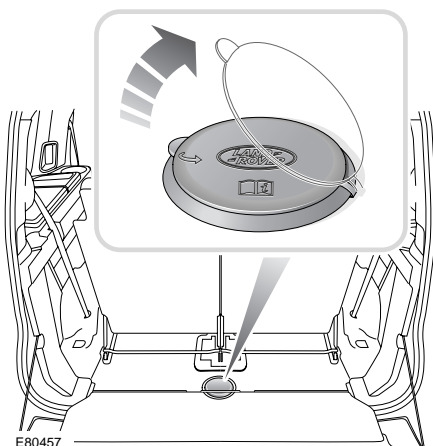

Примечание: Перед снятием запасного колеса запомните положение, в котором оно находится. Снятое с автомобиля колесо потребует установить в это же положение.

Опускание запасного колеса

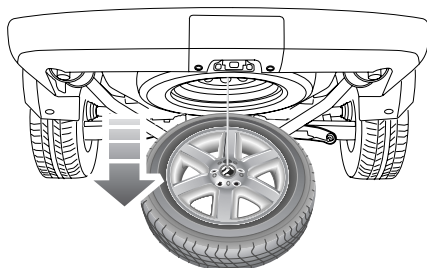
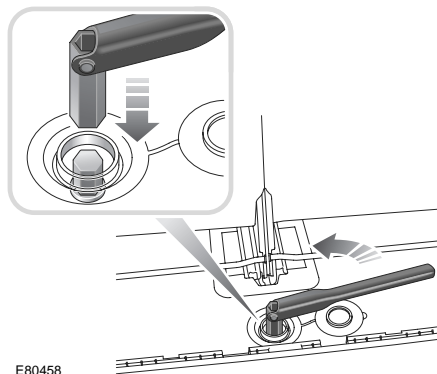

ВНИМАНИЕ!

⚠ Не используйте электроинструменты для опускания запасного колеса. Подобные действия могут повредить механизм.

Колеса и шины

1. Откройте люк доступа к запасному колесу в багажном отделении.
 - На 5-местном автомобиле извлеките домкрат из лотка с инструментами.
2. Поднимите крышку, закрывающую гайку лебедки подъема запасного колеса.
3. Установите ключ для колесных гаек на гайку лебедки подъема запасного колеса и вращайте против часовой стрелки для опускания запасного колеса. Механизм специально сконструирован для использования колесного ключа.
4. Продолжайте вращать гайку лебедки подъема колеса, пока колесо не опустится на поверхность земли и не провиснет трос. Не применяйте большого усилия для поворота гайки лебедки после того, как она дойдет до фиксатора.

Примечание: Для 7-местного автомобиля: Гайка лебедки подъема колеса расположена рядом со спинкой задних сидений. Выверните как можно дальше торцовый колесный ключ против часовой стрелки, затем поверните рукоятку сверху гайки, продолжая ее выкручивать.

Высвобождение колеса

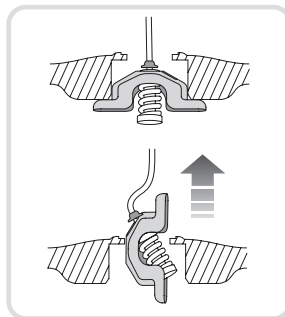
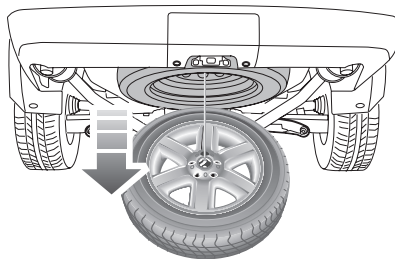

LAN1576

1. Удерживая трос, наклоните монтажную проушину, пока она не поднимется через отверстие в колесе, как показано на иллюстрации.

Использование колесных колодок

ПРЕДУПРЕЖДЕНИЕ!



Перед подъемом автомобиля установите под колеса упоры с двух сторон.

Колесные упоры хранятся вместе с комплектом инструментов.

Колеса и шины

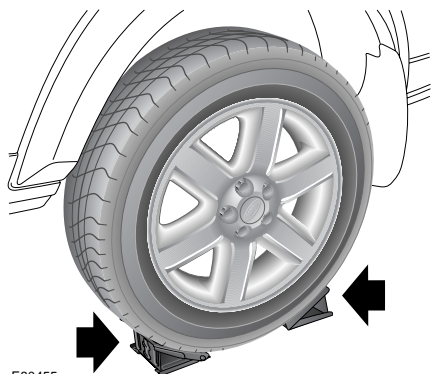

E80455

1. По мере возможности установите автомобиль на ровную поверхность, разместив упоры с обеих сторон колеса, находящегося по диагонали напротив снимаемого колеса.

Примечание: Если приходится поднимать автомобиль на небольшом склоне, поместите колодки со стороны склона двух противоположных колес.

Подъем автомобиля (с пневматической подвеской)

ПРЕДУПРЕЖДЕНИЯ

- ⚠ Убедитесь, что высота подвески соответствует режиму «бездорожье».
- ⚠ Всегда снимайте запасное колесо до подъема автомобиля.
- ⚠ Домкрат предназначен только для замены колес. Нельзя находиться под автомобилем,

если единственной опорой служит домкрат. При работе с автомобилем, опирающимся на домкрат, всегда используйте надежные опоры для автомобиля.

ПРЕДУПРЕЖДЕНИЯ

- ⚠ Разместите домкрат на твердой ровной поверхности.
- ⚠ Размещайте домкрат сбоку автомобиля на одной линии с гнездом для установки домкрата.
- ⚠ Всегда пользуйтесь полным рычагом домкрата, состоящим из двух частей, во избежание случайных повреждений или травм.

ВНИМАНИЕ!

- ⚠ Используйте только указанные ниже гнезда для установки домкрата, чтобы исключить риск травм и повреждения автомобиля.

Примечание: Перед размещением домкрата под автомобилем убедитесь в том, что подвеска установлена на высоту для бездорожья.

Примечание: Автомобиль оборудован датчиком наклона, который включает сигнализацию, если автомобиль наклоняется в любом направлении после того, как был заперт. Если вы хотите, чтобы двери были заперты во время подъема автомобиля, запирайте их двойным нажатием кнопки запиравания на пульте дистанционного управления в течение трех секунд.

Колеса и шины

Гнезда для установки домкрата

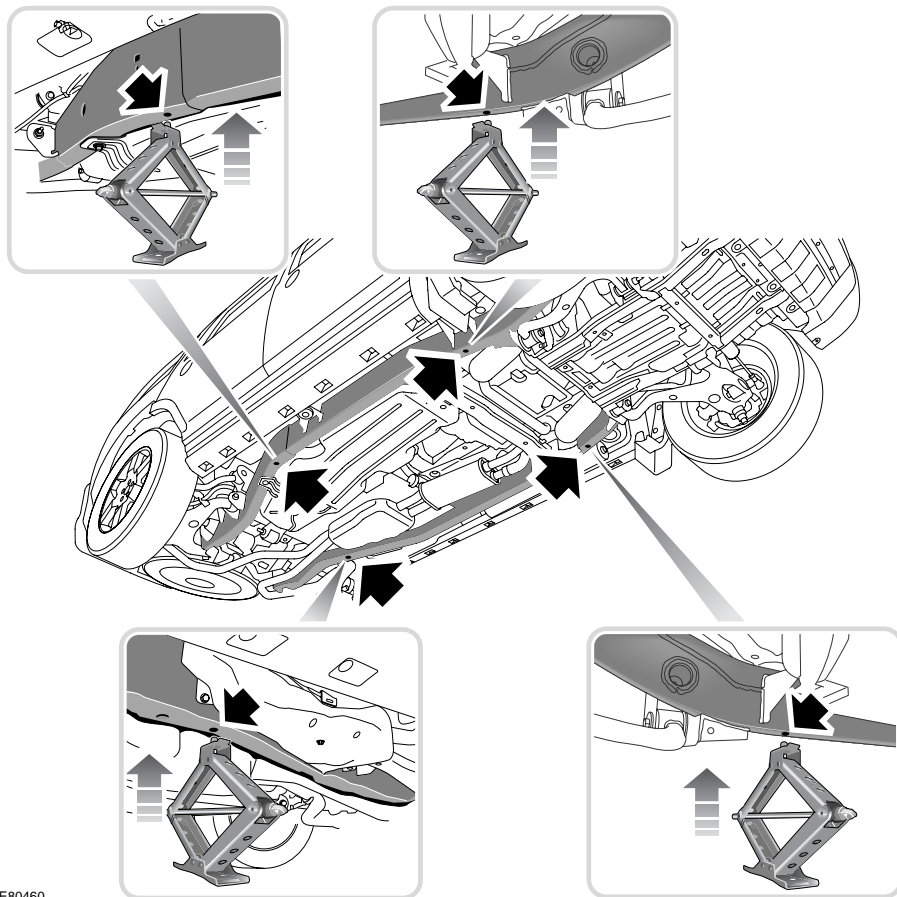

E80460

Колеса и шины

Работа с домкратом

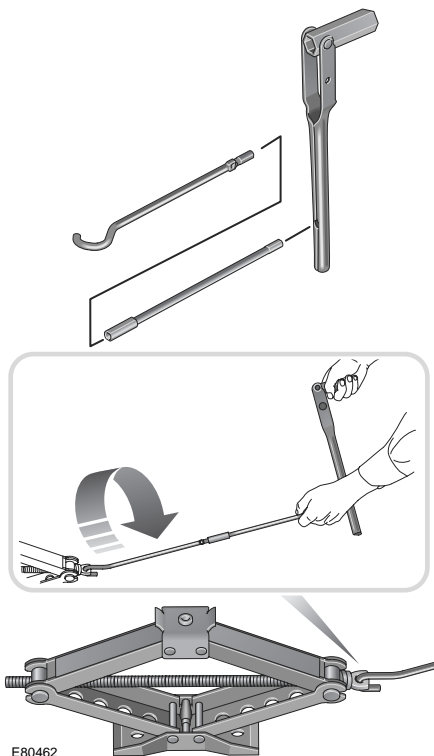



E80462

1. Прикрепите к домкрату поворотный рычаг. Установите колесный ключ на наконечник поворотного рычага.

Расположение домкрата

ПРЕДУПРЕЖДЕНИЕ!

 Запрещается работать под автомобилем или помещать под него какие-либо части тела, если в качестве единственной опоры используется домкрат. Обязательно используйте подходящие опорные стойки, рассчитанные на автомобиль данной массы.

 Домкрат должен правильно входить в предусмотренные для него гнезда.

1. Перед подъемом автомобиля используйте колесный ключ для ослабления колесных гаек на пол-оборота против часовой стрелки.
2. Разместите домкрат под гнездом для установки домкрата, убедившись в том, что шпилька головки домкрата совмещена с отверстием в шасси.
3. Вращайте рычаг домкрата по часовой стрелке для подъема опоры домкрата, пока она не войдет в гнездо для установки домкрата. Убедитесь в том, что основание домкрата полностью опирается на дорожную поверхность.

Колеса и шины

Подъем автомобиля (с пружинной подвеской)

ПРЕДУПРЕЖДЕНИЯ



Всегда снимайте запасное колесо до подъема автомобиля.



Нельзя находиться под автомобилем, если единственной опорой служит домкрат. Перед тем как приступить к работе под автомобилем, установите его на специальные автомобильные опорные стойки.



Домкрат предназначен только для замены колес.



Устанавливайте домкрат для подъема автомобиля только в указанные для него гнезда.



В связи с особенностями пружинной подвески невозможно приподнять колесо над опорной поверхностью путем установки домкрата под ходовую часть.



Размещайте домкрат на твердой ровной поверхности.



Размещайте домкрат сбоку автомобиля на одной линии с гнездом для установки домкрата.

Примечание: Автомобиль оборудован кренометром, который включает сигнализацию, если автомобиль наклоняется вперед, назад или в боковом направлении после того, как был заперт. Если вы хотите, чтобы двери были заперты во время подъема автомобиля, закройте их двойным нажатием кнопки запираения на пульте дистанционного управления в течение трех секунд.

Колеса и шины

Гнезда для установки домкрата

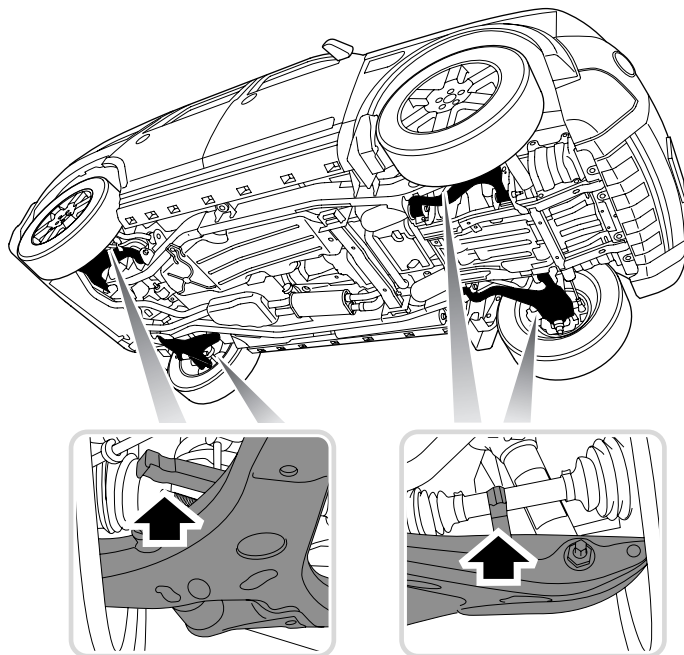

E80463

Колеса и шины

Работа с домкратом

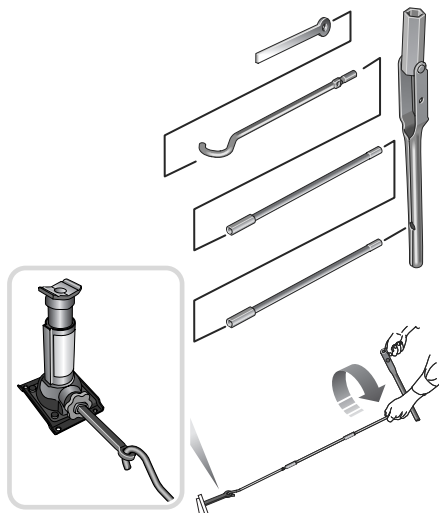

E80464

1. Прикрепите к домкрату поворотный рычаг, используя переходник. Установите колесный ключ на наконечник поворотного рычага.

Расположение домкрата

ПРЕДУПРЕЖДЕНИЕ!



Запрещается работать под автомобилем или помещать под него какие-либо части тела,

если в качестве единственной опоры используется домкрат. Обязательно используйте подходящие опорные стойки, рассчитанные на автомобиль данной массы.



Домкрат должен правильно входить в предусмотренные для него гнезда.

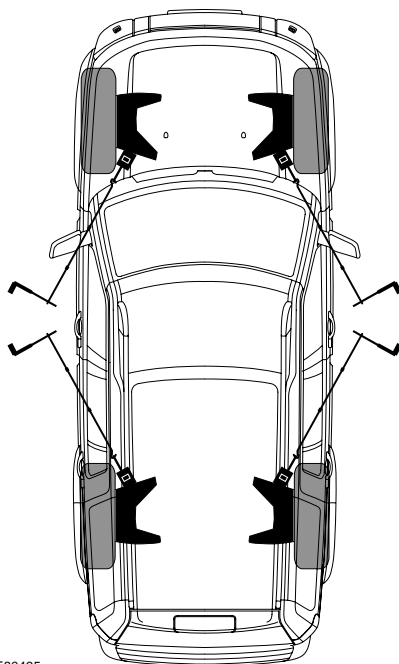

E80465

1. Перед подъемом автомобиля используйте колесный ключ для ослабления колесных гаек на пол-оборота против часовой стрелки.
2. Установите домкрат под соответствующим рычагом подвески.
3. Вращайте рычаг домкрата по часовой стрелке для подъема опоры домкрата, пока она не войдет в гнездо для установки домкрата. Убедитесь в том, что основание домкрата полностью опирается на дорожную поверхность.

Колеса и шины

Замена колеса

1. Прочтите и соблюдайте предупреждения, приведенные в разделе **Безопасность при замене колеса**.
2. Отверните гайки крепления колеса на пол-оборота (против часовой стрелки).
3. Установите домкрат под соответствующим гнездом.
4. Медленно и равномерно поднимайте автомобиль домкратом. Избегайте быстрых и резких движений, которые могут привести к потере устойчивости автомобиля/домкрата.
5. Снимите колесные гайки и поместите их вместе в надежное место.
6. Снимите колесо и отложите в сторону. Не кладите колесо лицевой стороной вниз, это может повредить отделку.
7. Установите запасное колесо на ступицу.
8. Снова установите колесные гайки и слегка затяните их. Убедитесь в том, что колесо ровно село на ступицу.
9. Убедившись в отсутствии препятствий под автомобилем, медленно и равномерно опустите его.
10. После того, как все колеса встанут на поверхность, уберите домкрат и полностью затяните колесные гайки.

11. Если устанавливается запасное колесо с литым диском, выберите центральную крышку снятого колеса подходящим инструментом. Вдавите руками центральную крышку в установленное колесо.
12. Как можно быстрее проверьте и отрегулируйте давление в шине.

Примечание: Во время подъема при помощи домкрата, система пневматической подвески может перейти в состояние приостановки работы. См. **СООБЩЕНИЯ СИСТЕМЫ ПНЕВМАТИЧЕСКОЙ ПОДВЕСКИ** (на стр. 220).

Последовательность затяжки колесных гаек

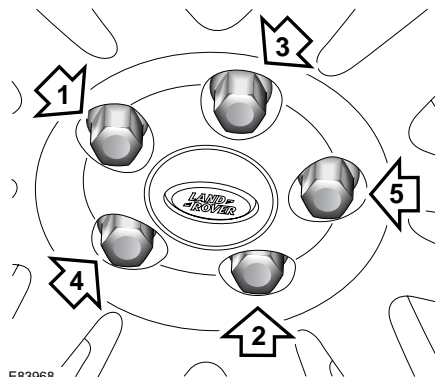

E83968

После того, как все колеса встанут на поверхность, уберите домкрат и полностью затяните колесные гайки в указанной последовательности на момент 140 Нм (103 фунта/дюйм).

Примечание: Если невозможно обеспечить требуемый момент затяжки колесных гаек непосредственно после замены колеса, это можно сделать позже, но как можно быстрее.

Колеса и шины

Временное запасное колесо

ПРЕДУПРЕЖДЕНИЯ

 Следуйте предупреждениям и инструкциям на табличке, прикрепленной к временному запасному колесу. Невыполнение требований инструкций может привести к неправильному использованию временного запасного колеса. Это может привести к неустойчивости автомобиля и/или повреждению шины.

 При установленном временном запасном колесе управляйте автомобилем осторожно и как можно быстрее установите колесо с шиной нормального размера.

 Не используйте автомобиль, если установлено более одного временного запасного колеса.

 Не превышайте скорость 80 км/ч (50 миль/ч) при езде с установленным временным запасным колесом.

 Давление в шине временного запасного колеса должно поддерживаться на уровне 420 кПа (4,2 бар, 60 фунт-сил/дюйм²).

 На временном запасном колесе запрещено использование цепей противоскольжения.

 При использовании временного запасного колеса должна быть включена система DSC.

Замковые гайки крепления колеса

Автомобили могут быть оборудованы замковыми гайками крепления на каждом колесе. Замковые гайки крепления колеса можно снимать при помощи специального переходника, входящего в набор инструментов.

Примечание: На нижней стороне переходника выгравирован кодовый номер. Этот номер следует записать в карту безопасности, входящую в комплект документации.

Если требуется замена, укажите этот номер. Не храните карту безопасности в автомобиле.

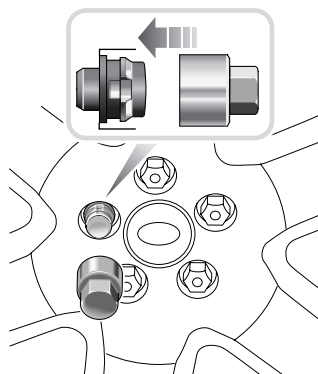

E80466

ПРЕДУПРЕЖДЕНИЕ!

 Перед попыткой повернуть ключ убедитесь, что в замковую гайку надежно вставлен соответствующий переходник. В ином случае ключ может проскользнуть, что, в свою очередь, может привести к травме.

Плотно вставьте переходник на замковую гайку.

Колеса и шины

При помощи торцового колесного ключа отверните гайку колеса и переходник.

Не забудьте положить переходник замковой гайки обратно в место для хранения.

Размещение снятого колеса

ПРЕДУПРЕЖДЕНИЕ!



Не убирайте колесо, пока автомобиль поднят домкратом.

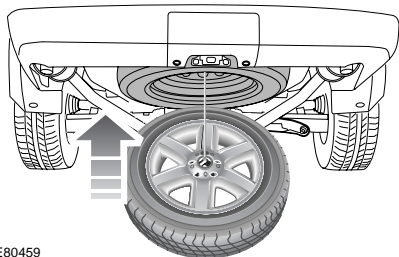
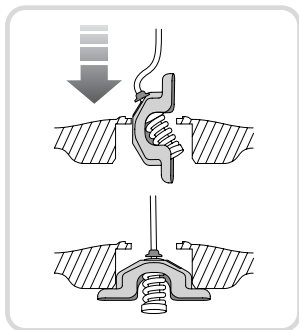

E80459

ВНИМАНИЕ!



Не используйте электроинструменты для поднятия запасного колеса.

Подобные действия могут повредить механизм.

1. Поместите колесо под задней частью автомобиля лицевой поверхностью вверх.
2. Установите подъемную проушину через проем колеса и расположите в нужном месте.
3. Поднимите колесо при помощи подъемного механизма.
Не применяйте механизированный инструмент на лебедке колеса.
4. Продолжайте вращение, пока механизм не выйдет из зацепления. Это подтвердится физическим указателем на колесном ключе и шумом.
5. Убедитесь, что колесо размещено в том же положении, в котором находилось запасное колесо. В случае сомнений немного отмотайте лебедку и повторите предыдущий этап.

Колесо должно быть прочно закреплено в правильном положении механизмом лебедки, в противном случае его крепление может ослабнуть.

6. Установите крышку, закрывающую гайку подъема колеса. Поскольку нижняя часть крышки находится под воздействием тех же условий, что и нижняя часть автомобиля, убедитесь в ее плотной посадке на место.

Колеса и шины

Примечание: Если по какой-либо причине запасное колесо не устанавливается назад на свое место, следует перемотать лебедку следующим образом.

Установите подъемную проушину на трос и наматывайте подъемный механизм, пока он не выйдет из зацепления.

ОБСЛУЖИВАНИЕ ШИН

ПРЕДУПРЕЖДЕНИЯ



Использование дефектных шин опасно. Не ездите с поврежденными, чрезмерно изношенными или неправильно накачанными шинами. Это может привести к преждевременному выходу шины из строя.



Не допускайте попадания рабочих жидкостей автомобиля на шины, поскольку это может привести к повреждению шин.



Не допускайте пробуксовки колес. Возникающие при этом усилия могут привести к повреждению структурных элементов шины. Это может привести к преждевременному выходу шины из строя.



Если буксование колес неизбежно из-за потери сцепления с поверхностью (например, в глубоком снегу), не превышайте скорость 50 км/ч (30 миль/ч). Это может привести к преждевременному выходу шины из строя.

Примечание: После поездки по бездорожью необходимо проверять состояние шин. После въезда автомобиля на нормальное, твердое дорожное покрытие остановите автомобиль и проверьте шины на предмет повреждений.

Все шины автомобиля (включая шину запасного колеса) следует регулярно проверять на предмет повреждений, износа и деформации. Если у вас возникнут сомнения по поводу состояния шин, немедленно обратитесь для их проверки в шиноремонтную мастерскую, к дилеру компании или в ее технический центр.

Износ шин и расход топлива

Правильная манера вождения снижает расход топлива и способствует увеличению пробега шин – это позволяет избежать ненужных повреждений.

- Всегда поддерживайте надлежащее давление в шинах.
- Соблюдайте предписанные ограничения скорости и рекомендуемую скорость движения на поворотах.
- Избегайте резкого трогания и разгона.
- Избегайте крутых поворотов и резких торможений.
- По мере возможности избегайте выбоин или препятствий на дороге.
- Не ездите по бордюрам и не притирайтесь к ним шинами при парковке.

Колеса и шины

Уменьшенный расход топлива

Расход топлива может быть снижен путем увеличения давления в шинах до максимально допустимого при любых нагрузках автомобиля.

Примечание: Эксплуатация автомобиля при максимально допустимом давлении в шинах может снизить уровень комфорта пассажиров при небольшой загрузке транспортного средства.

Индикаторы износа

ПРЕДУПРЕЖДЕНИЯ



Индикаторы износа показывают минимальную глубину рисунка протектора, рекомендуемую производителем. При износе шины до этого уровня ухудшаются ее сцепление с дорогой и способность к вытеснению воды.

ПРЕДОСТЕРЕЖЕНИЯ



Если износ рисунка протектора неравномерен или шина чрезмерно изношена, следует проверить автомобиль у дилера или в техническом центре компании.



E80377

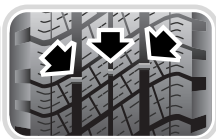

Если протектор изношен примерно до 2 мм, на его поверхности появляется индикатор износа. Он представляет собой резиновую ленту, проходящую через весь протектор, и служит визуальным указателем.

Для поддержания характеристик и сцепления с дорогой шину следует заменить, как только индикатор износа становится видимым. Если закон требует использования более глубокого протектора, то замену надо производить раньше.

Примечание: Глубину протектора следует регулярно проверять, причем в некоторых случаях чаще, чем только при плановом обслуживании. Для получения консультаций по проверкам шин обратитесь к дилеру, в технический центр компании или к дилеру, торгующему шинами.

Старение шин

Шины со временем стареют из-за воздействия ультрафиолетовых лучей, экстремальных температур, высоких нагрузок и окружающей среды. Рекомендуется менять шины не реже одного раза в шесть лет (или чаще, если требуется).

Шину запасного колеса следует менять одновременно с четырьмя основными колесами, даже если она не использовалась.

Прокол шин

ПРЕДУПРЕЖДЕНИЕ!



Не ездите с проколотой шиной. Даже если проколотая шина не выпускает воздух, она небезопасна, поскольку может спустить неожиданно в любое время.

Не все проколы приводят к немедленному спусканию шин. Поэтому важно регулярно проверять все шины на отсутствие повреждений и посторонних предметов.

Колеса и шины

Если во время движения вы ощутите внезапную вибрацию или изменения в поведении автомобиля, немедленно сбросьте скорость. Не тормозите резко, не выполняйте резких маневров и поворотов. Двигайтесь медленно, выберите место на обочине и остановите автомобиль.

Примечание: Движение автомобиля к месту безопасной остановки может стать причиной повреждения проколотой шины, но безопасность людей важнее.

Проверьте наличие проколов, повреждений и давление в шинах. Если найдены повреждения или деформация, шину следует заменить. Если нет запасной шины, автомобиль следует доставить в мастерскую по ремонту шин, к дилеру или в технический центр компании на эвакуаторе.

Замена шин

ПРЕДУПРЕЖДЕНИЯ



Не используйте шины с диагональным кордом.



Не используйте камерные шины.



Устанавливайте сменные шины одинакового типа и, по возможности, одной марки и с идентичным рисунком протектора.



Для замены используйте только колеса марки Land Rover. Это обеспечивает расчетные характеристики езды как на дороге, так и на бездорожье.



Если приходится использовать шины, не рекомендованные компанией Land Rover, прочитайте и строго соблюдайте инструкции изготовителя шин. Несоблюдение этого требования может привести к выходу шин из строя из-за неправильной установки или использования.

Лучше заменять шины сразу на всех четырех колесах. Если это невозможно, заменяйте шины парами (передние и задние). При замене шин обязательно следует выполнить балансировку и проверить углы установки колес.

Характеристики шин для вашего автомобиля указаны на табличке с информацией о шинах.

Колеса и шины

Сочетания колес с улучшенными характеристиками и шин

ПРЕДОСТЕРЕЖЕНИЯ

! Автомобиль может быть укомплектован колесами с улучшенными характеристиками и низкопрофильными шинами – сочетание, дающее улучшенную управляемость при движении по сухим дорогам и повышенное сопротивление аквапланированию.

! Протектор низкопрофильных высокоскоростных шин содержит более мягкий состав. При агрессивной манере управления автомобилем у них может повышаться износ и сокращаться срок службы по сравнению с шинами других типов.

! Такие сочетания колес и шин более подвержены повреждению при езде по бездорожью. Это сочетание менее пригодно для езды по льду и снегу, чем шины M и S.

При соответствующих погодных условиях шины улучшенных характеристик следует заменять на зимние шины.

Направленные шины

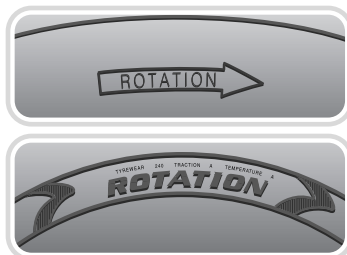

E80378

Направленные шины следует устанавливать так, чтобы при движении автомобиля вперед они вращались в направлении, указанном стрелками.

Колеса и шины

Давление в шинах

ПРЕДУПРЕЖДЕНИЯ



Никогда не начинайте поездку, если шины неправильно накачаны. Недостаточное давление приводит к чрезмерной деформации и неравномерному износу шин. Это может привести к неожиданному выходу шин из строя.



Избыточное давление приводит к жесткой езде, неравномерному износу шин и ухудшению управляемости.



Проверки давления следует выполнять на холодных шинах на автомобиле, простоявшем более трех часов. Если в горячей шине давление соответствует рекомендуемому или ниже его, то в остывшей шине оно падает до опасного уровня.



Если автомобиль стоит под сильными солнечными лучами или используется при высокой температуре воздуха, не уменьшайте давление в шинах. Переставьте автомобиль в тень и дайте шинам остыть перед проверкой давления.

Давление в шинах (включая шину запасного колеса) следует проверять не менее одного раза в неделю при эксплуатации по нормальным дорогам и ежедневно при использовании по бездорожью. Всегда проверяйте давление в шинах перед длительной поездкой.

Для проверки давления в шинах всегда применяйте подходящий манометр и проверяйте на холодных шинах. Достаточно проехать всего лишь 1,5 км (1 милю) и шины нагреются настолько, что давление в них существенно изменится.

При необходимости проверки давления в теплых шинах следует учитывать, что давление может повышаться на 30–40 кПа (0,3–0,4 бар) (4–6 фунт-сил/дюйм²). В таких условиях не уменьшайте давление в шинах до значения, необходимого для холодных шин. Перед регулировкой давления дайте шинам полностью остыть.

Колеса и шины

Проверка давления в шинах

ПРЕДУПРЕЖДЕНИЕ!



Давление в шинах следует регулярно проверять с помощью точного манометра, делая это на холодных шинах. При несоблюдении требования по проверке давления в шинах повышается вероятность повреждения шин, что может привести к потере управления автомобилем и получению травм.

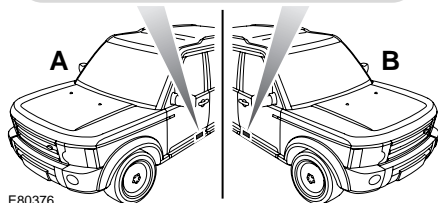
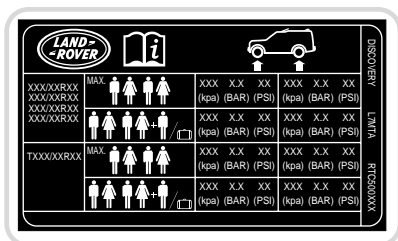

E80376

- A** Автомобиль с левосторонним управлением
- B** Автомобиль с правосторонним управлением

Требуемые значения давления в шинах показаны на табличке, прикрепленной к порогу двери водителя.

Применяйте следующую процедуру проверки и регулировки давления в шинах:

1. Снять колпачок вентиля.
2. Плотно насадите на вентиль наконечник манометра/насоса.
3. Посмотреть показания манометра и подкачать шину при необходимости.
4. После подкачки шины снять манометр с вентиля и заново установить его для проверки давления. Невыполнение этого условия (снятие и повторная установка) может привести к неверным показаниям манометра.
5. Если давление слишком велико, снимите манометр с вентиля и выпустите воздух из шины, нажав на центр вентиля. Заново установите манометр на вентиль и проверьте давление.
6. Если давление по-прежнему не соответствует правильному, повторите процедуру и проверьте снова.
7. Установите колпачок вентиля. Убедитесь, что колпачки плотно закручены во избежание попадания в вентиль воды и грязи. При проверке давления в шинах проверяйте вентили на предмет пропускания воздуха.

Примечание: В некоторых странах езда на автомобиле с неправильным давлением в шинах является нарушением.

Примечание: Ответственность за обеспечение правильного давления в шинах несет водитель.

Колеса и шины

Зависимость давления в шинах от температуры воздуха

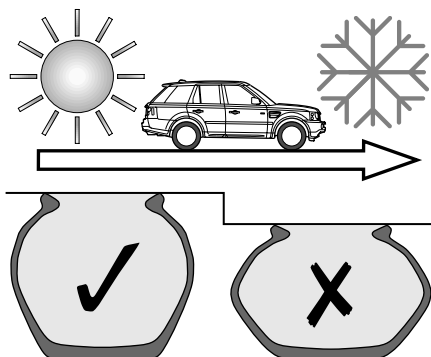

E80321

Если температура окружающего воздуха падает, давление в шинах уменьшается и может упасть ниже установленного предела. Это может произойти при поездках в регионах с низкими температурами.

Пониженное давление приводит к уменьшению высоты боковины, что в свою очередь вызывает неравномерный износ и повышает риск повреждения шины.

Давление в шинах можно отрегулировать перед поездкой в регионе с низкой температурой. Можно также отрегулировать давление в шинах после въезда в регион с низкой температурой.

Примечание: Если давление в шинах регулируется в регионе с низкой температурой, перед регулировкой следует дать автомобилю постоять не менее одного часа.

Давление в шинах следует увеличивать на 0,14 бар (14 кПа, 2 фунт-силы/дюйм²) на каждые 10°C (20°F) уменьшения температуры.

Деформация типа «плоские пятна»

Если автомобиль остается неподвижным в течение длительного периода при высокой температуре, на шинах может появиться деформация типа «плоские пятна». При езде на автомобиле с такой деформацией появляется вибрация, которая постепенно исчезает по мере того как шины принимают свою исходную форму.

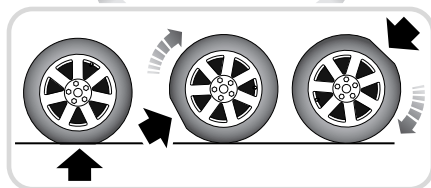
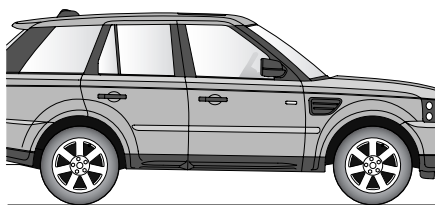

E80322

Для уменьшения вероятности появления плоских пятен давление в шинах можно увеличивать. Увеличьте давление в шинах на 0,14 бар (14 кПа, 2 фунт-силы/дюйм²) на каждые 10°C (20°F) повышения температуры свыше 20°C (68°F).

Колеса и шины

Долгосрочное хранение

При долгосрочном хранении появление «плоских пятен» можно сократить увеличением давления в шинах до максимального значения, указанного на боковинах шин.

Примечание: Перед поездкой давление в шинах следует уменьшить до нормального значения.

ИСПОЛЬЗОВАНИЕ ЗИМНИХ ШИН

Если на автомобиль установлены зимние шины, необходимо соблюдать инструкции производителя. Обратите особое внимание на инструкции касающиеся:

- максимально допустимой скорости движения; и
- рекомендуемого давления в шинах.

ИСПОЛЬЗОВАНИЕ ЦЕПЕЙ ПРОТИВОСКОЛЬЖЕНИЯ

ПРЕДУПРЕЖДЕНИЯ



Применяйте цепи противоскольжения только на сильно заснеженной дороге, на твердом дорожном покрытии.



При использовании цепей противоскольжения систему динамической стабилизации Dynamic Stability Control (DSC) следует выключать. Система DSC ограничивает частоту вращения колес, которая требуется для поддержания сцепления с поверхностью в условиях глубокого снега.



Не превышайте скорость 50 км/ч (30 миль/ч) при установленных цепях противоскольжения.



Не устанавливайте цепи противоскольжения на временное запасное колесо.

Для улучшения сцепления с поверхностью на твердом дорожном покрытии в условиях сильного снега следует применять цепи противоскольжения, разрешенные компанией Land Rover. Цепи не следует применять в условиях бездорожья.

Колеса и шины

При необходимости установки цепей противоскольжения необходимо соблюдать следующие правила:

- односторонние цепи противоскольжения с шипами можно устанавливать только на передние колеса диаметром 17, 18 или 19 дюймов;
- Установленные колеса и шины должны отвечать характеристикам оригинального оборудования.
- На задние колеса устанавливать цепи противоскольжения запрещено.
- Обязательно использовать только цепи противоскольжения, разрешенные компанией Land Rover. Только разрешенные Land Rover цепи противоскольжения прошли испытания на подтверждение того, что они не становятся причиной повреждения автомобиля. За информацией обратитесь к дилеру компании или в ее технический центр.
- Всегда читайте и соблюдайте требования инструкций производителя цепей противоскольжения. Особое внимание уделяйте инструкциям по максимальной скорости и установке.
- Для предотвращения повреждения шин/автомобиля снимайте цепи противоскольжения сразу как это позволяют условия.

СИСТЕМА КОНТРОЛЯ ДАВЛЕНИЯ В ШИНАХ

ПРЕДУПРЕЖДЕНИЯ



Система контроля давления в шинах (система TPM) не отменяет необходимости проверки давления в шинах вручную. Система TPM только предупреждает о недостаточном давлении в шинах, но не подкачивает шины.



Система TPM не может определить наличие повреждений шины. Регулярно проверяйте состояние шин вашего автомобиля, особенно при поездках по бездорожью.

ВНИМАНИЕ!



При накачивании шин старайтесь не погнуть и не повредить золотниковые штоки системы TPM. Всегда следите за правильным совмещением головки насоса и золотникового штока.

Примечание: Использование дополнительных элементов оборудования, не рекомендованных компанией, может нарушать работу системы.

Примечание: На работу системы TPM влияет тип шин. Всегда заменяйте шины согласно рекомендациям.

Ваш автомобиль может быть оборудован системой TPM, отслеживающей давление во всех шинах, включая полноразмерное запасное колесо. Временное запасное колесо не оснащено датчиками и не контролируется.

Колеса и шины

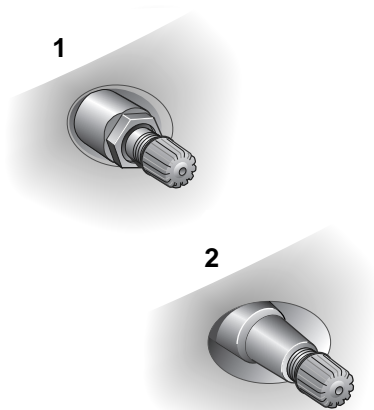

E82445

Колеса, оборудованные системой TPM, имеют характерную металлическую контргайку и золотниковый шток 1.

Все автомобили Land Rover, не оборудованные системой TPM, имеют резиновый золотниковый шток 2.

Работа системы TPM

Система TPM отслеживает давление во всех шинах посредством датчиков, расположенных на каждом колесе, и приемного устройства внутри автомобиля. Связь между датчиками и приемником осуществляется с помощью радиосигналов.

Регулярно проверяйте давление во всех шинах, включая шину запасного колеса, когда они находятся в холодном состоянии.

При необходимости подкачайте шину до рекомендованного давления.



Если загорается сигнализатор неправильного давления в шинах,

как можно быстрее остановитесь и проверьте давление в шинах.

При необходимости подкачайте шину до рекомендованного давления. В случае повторного предупреждения о низком давлении в шинах необходимо определить причину и устранить ее.

Низкое давление в шине может привести к перегреву резины и разрушению шины. Недостаточное давление воздуха также увеличивает расход топлива, сокращает срок службы шин, может повлиять на общую управляемость и тормозной путь автомобиля.

Система TPM также контролирует давление в шине полноразмерного запасного колеса. Если давление в шине запасного колеса не соответствует норме, на дисплее появляется сообщение **ПРОВЕРЬТЕ ДАВЛ. В ШИНЕ ЗАПАС.КОЛЕСА.**

При этом загорается сигнализатор неисправности.

Примечание: При смене погодных условий сигналы системы TPM могут быть неустойчивыми.

Колеса и шины

Неисправность системы TPM

При неисправности системы TPM вашего автомобиля сигнализатор неисправности сначала начинает мигать, а потом горит постоянно.

На информационной панели появляется сообщение

НЕИСПР.СИСТ. КОНТР.ШИН.

Этот цикл сигналов о неисправности системы TPM будет повторяться каждый раз при запуске двигателя до тех пор, пока неисправность не будет устранена. Неисправная система может не обнаруживать низкое давление в шинах и не выдавать предупреждения.

Неисправность системы TPM может возникнуть в результате ряда причин, среди которых помехи от других источников радиосигналов или замена шин автомобиля на несовместимые с системой.

Давление в шине запасного колеса

Шина полноразмерного запасного колеса должна быть всегда накачана до предельной нормы давления для данного размера шин.

Замена колеса с установкой полноразмерного запасного колеса с шиной

Система автоматически распознает любые изменения положения колес. Для того, чтобы система распознавала изменения положения колес, автомобиль должен находиться в неподвижном состоянии в течение 15 минут в процессе замены колеса с шиной. После поездки на скорости свыше 25 км/ч (18 миль/ч) система через несколько минут должна сбросить предупреждения о недостаточном давлении в шинах.

Замена колеса с установкой временного запасного колеса с шиной

При установке временного запасного колеса система автоматически распознает произошедшие изменения в положении колес. После десяти минут езды на скорости свыше 25 км/ч (18 миль/ч) на дисплее появится сообщение **ДАВЛ. В ШИНЕ ПЕР.(ЗАД.) ПРАВ.(ЛЕВ.) КОЛЕСА НЕ КОНТРОЛИР.** и загорится сигнализатор неисправности.

Сигнализатор сначала будет мигать, затем будет гореть постоянно. Длительная езда с временным запасным колесом вызовет сообщение **НЕИСПР.СИСТ. КОНТРОЛЯ ДАВЛ. В ШИНАХ.**

Эта последовательность сообщений о системе TPM будет активироваться в каждом цикле зажигания до тех пор, пока временное запасное колесо не будет заменено полноразмерном запасным колесом.

Колеса и шины

Примечание: При использовании временным запасным колесом перед проверкой системы ТРМ необходимо заменить его полноразмерным запасным колесом.

Загрузка автомобиля

Можно устанавливать различные уровни давления, соответствующие рекомендованному давлению для легко загруженного и сильно загруженного автомобиля. Индикатор на кнопке системы ТРМ показывает состояние системы.

Если этот индикатор горит, система настроена на низкую нагрузку, если не горит – система настроена на высокую нагрузку. Если планируется высокая нагрузка автомобиля или буксировка, давление в шинах необходимо увеличить, чтобы компенсировать дополнительную нагрузку, а система контроля давления в шинах должна быть настроена на высокую нагрузку.



1. Нажмите и удерживайте кнопку системы ТРМ в течение минимум четырех секунд. Выключатель зажигания должен находиться в положении II, а двигатель не должен работать.
2. Индикатор выключится, указывая на переключение системы контроля давления в шинах в режим высокой загрузки, и появится сообщение **СИСТ.КОНТР.ДАВЛ.В ШИНАХ НАСТР.НА ВЫСОК.НАГР..**
3. После возвращения к режиму нормальной загрузки и корректировки давления в шинах снова нажмите на эту кнопку, чтобы настроить систему на низкую нагрузку. Загорится индикатор на выключателе и появится сообщение **СИСТ.КОНТР.ДАВЛ.В ШИНАХ НАСТР.НА НИЗК.НАГР..**

Колеса и шины

Если нужно заменить шину

ВНИМАНИЕ!



Во избежание повреждения автомобиля необходимо соблюдать следующие меры предосторожности:

При каждой замене шины необходимо менять уплотнение золотникового штока, шайбу, гайку, золотник и колпачок.

Уплотнение золотникового штока, шайбу и гайку необходимо менять в случае ослабления гайки крепления золотникового штока.

Узлы датчиков и гаек должны быть установлены с соблюдением рекомендованных моментов затяжки.

Для того, чтобы снять датчик с колеса необходимо сначала отвинтить гайку крепления золотникового штока.

Всегда производите обслуживание шин только у дилера или в техническом центре. Если автомобиль оборудован системой TPM, то на каждое колесо и шину, за исключением временного запасного колеса, ставится датчик давления, соединенный с золотниковым штоком.

Избегайте контакта датчика с бортом шины при демонтаже и монтаже шины, чтобы не повредить датчик и/или не вывести его из строя.

Процедура замены датчика

Замену датчика должен выполнять только дилер или специалист технического центра Land Rover.

Новый датчик следует устанавливать на рабочее колесо автомобиля, чтобы его распознала система TPM.

Распознавание происходит при движении автомобиля со скоростью выше 25 км/ч (18 миль/ч) по крайней мере в течение десяти минут.

Если система TPM не сбрасывает сигнал неисправности для колеса даже после коррекции давления в шинах и после того, как вы проехали со скоростью выше 25 км/ч (18 миль/ч) более десяти минут, обратитесь к дилеру/в технический центр компании Land Rover.

Колеса и шины

Сообщения

В следующей таблице приведены сообщения, связанные с работой системы ТРМ, которые могут отображаться на информационной панели. Некоторые сообщения предназначены для других рынков, и таким образом, не будут появляться на вашем автомобиле.

Сообщение	Описание	Что делать?
ДАВЛ. В ШИНАХ НЕ КОНТРОЛИР.	Возможная потеря радиосигнала или неисправна батарейка датчика.	Немедленно обратитесь за помощью.
ДАВЛ. В ШИНАХ ОЧЕНЬ НИЗКОЕ	Давление в рабочей шине упало до сигнального уровня.	Скорректируйте давление по возможности скорее.
НЕИСПР. СИСТ. КОНТРОЛЯ ДАВЛ. В ШИНАХ	Неисправность системы ТРМ.	Немедленно обратитесь за квалифицированной помощью.
ПРОВЕРЬТЕ ДАВЛ. В ШИНЕ ЗАПАС.КОЛЕСА	Давление в шине запасного колеса упало до сигнального уровня.	Проверить давление в шине запасного колеса.
ПРОВЕРЬТЕ ДАВЛ. ВО ВСЕХ ШИНАХ	Давление в рабочей шине упало до первого сигнального уровня.	Проверить давление в шинах.
СИСТ.КОНТР.ДАВЛ.В ШИНАХ НАСТР.НА ВЫСОК.НАГР.	Указывает на то, что система контроля давления в шинах настроена на высокую нагрузку.	Убедитесь, что данная установка соответствует давлению в шинах и условиям загрузки.
СИСТ.КОНТР.ДАВЛ.В ШИНАХ НАСТР.НА НИЗК.НАГР.	Указывает на то, что система контроля давления в шинах настроена на низкую нагрузку.	Убедитесь, что данная установка соответствует давлению в шинах и условиям загрузки.
СЛИШКОМ ВЫСОК. ДАВЛ. В ШИНЕ	Давление в рабочей шине слишком высокое, достигнут порог сигнального уровня.	Скорректируйте давление по возможности скорее.

Колеса и шины

ГЛОССАРИЙ ТЕРМИНОВ, СВЯЗАННЫХ С ШИНАМИ

фунт-сила/дюйм² или фунт/кв.дюйм

Фунт на квадратный дюйм – британская единица измерения давления.

кПа

Килопаскаль – метрическая единица измерения давления.

Давление в холодной шине

Давление воздуха в шине, которая простояла неподвижно более трех часов или после пробега менее одной мили (1,6 км).

Максимальное давление накачки

Максимальное давление, до которого шина должна быть накачана. Это давление указано на боковине шины в фунт-сил/дюйм² и кПа.

***Примечание:** Это давление является максимально допустимым и установлено производителем шины. Оно не является рекомендуемым для использования давлением.*

См. **ТЕХНИЧЕСКИЕ**

ХАРАКТЕРИСТИКИ (на стр. 329).

Снаряженная масса

Вес стандартного автомобиля, включая полный топливный бак, установленное дополнительное оборудование с необходимыми количествами охлаждающей жидкости и масла.

Полная разрешенная масса автомобиля

Максимально допустимая масса автомобиля с водителем, пассажирами, грузом, багажом, оборудованием и нагрузкой на тягово-сцепное устройство.

Вес дополнительного оборудования

Общий вес устройств (сверх веса замененных устройств), которые поставляются как установленное на заводе оборудование.

Вес установленных при сборке опций

Общий вес установленного оборудования дополнительных опций, установленных при сборке, превышающий более чем на 1,4 кг (3 фунта) вес замененных стандартных устройств, и не учитывающийся в снаряженной массе автомобиля или в весе оборудования. К дополнительному оборудованию относятся тормоза повышенной мощности, батареи повышенной емкости, специальная отделка и т.д.

Загрузка автомобиля

Количество посадочных мест, умноженное на 68 кг (150 фунтов), плюс нормативная масса грузов/багажа.

Максимально допустимый вес автомобиля

Сумма снаряженной массы автомобиля, веса дополнительного оборудования, груза и дополнительных опций.

Колеса и шины

Обод

Металлическая опора шины или шины и камеры, на которую устанавливается шина.

Борт

Внутренняя сторона шины в форме, позволяющей установку на обод и обеспечивающей герметичность уплотнения. Борт шины выполнен из стальных нитей, покрытых или усиленных кордом.

ТЕХНИЧЕСКИЕ ХАРАКТЕРИСТИКИ

Сочетания оригинальных колес и шин

Характеристики колес и шин

Размер колеса	Размер шины	Индекс нагрузки
7J x 17	235/70 R17 H	111
8J x 18	255/60 R18 V	112
8J x 19	255/55 R19 V	111

Колеса и шины дополнительной комплектации

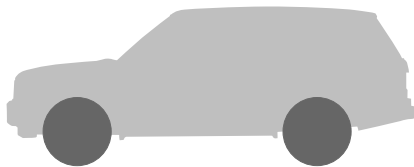

1 _____ 2 _____
3 _____

E82330

Примечание: Для записи информации по колесам и шинам дополнительной комплектации используйте приведенную выше схему.

1. Давление в передних шинах.
2. Давление в задних шинах.
3. Характеристики колес и шин дополнительной комплектации.

ПРЕДУПРЕЖДЕНИЯ



Перед установкой иных колес и шин обратитесь за консультацией к дилеру или в технический центр Land Rover. Дилер Land Rover проконсультирует вас по колесам и шинам дополнительной комплектации. Неправильное сочетание колес/шин может существенно снизить ходовые качества и управляемость автомобиля. В экстремальных случаях это может привести к потере управления автомобилем.

Плавкие предохранители

РАСПОЛОЖЕНИЕ БЛОКОВ ПРЕДОХРАНИТЕЛЕЙ

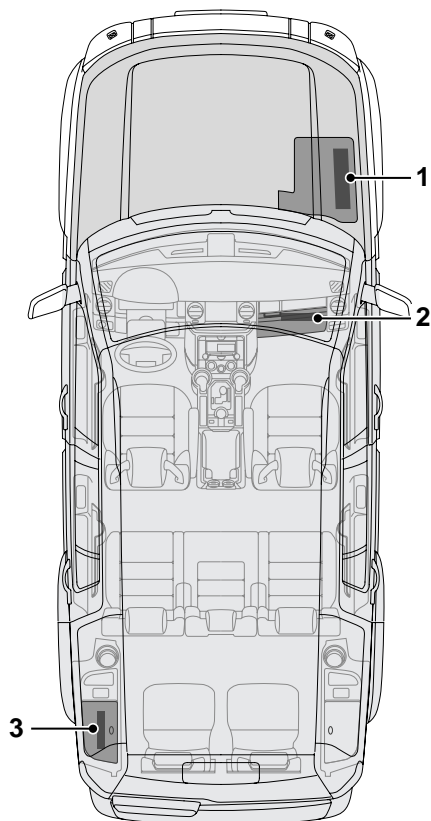

Блок предохранителей в моторном отсеке

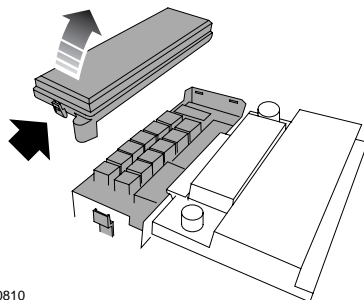

Снимите пластиковую крышку, нажав на язычки.

На пластиковой крышке указаны номиналы и местоположения предохранителей и защищаемые ими цепи.

1. Блок предохранителей в моторном отсеке.
2. Блок предохранителей в салоне.
3. Блок предохранителей сцепного устройства.

Примечание: Блоки предохранителей двигателя и салона всегда устанавливаются с пассажирской стороны автомобиля.

Плавкие предохранители

Блок предохранителей в салоне

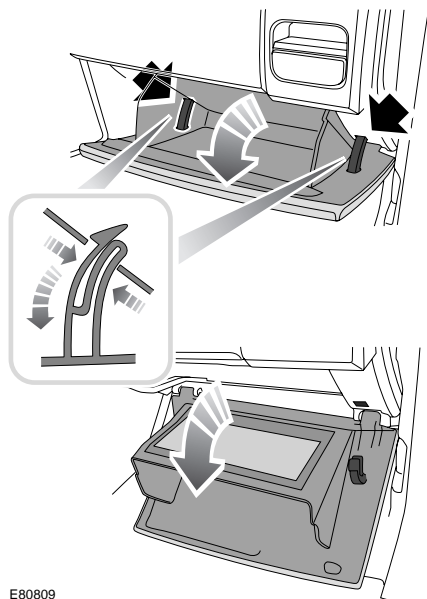

E80809

Блок предохранителей в салоне установлен позади перчаточного ящика. Для доступа к предохранителям откройте перчаточный ящик, сожмите верхние части защелок (показаны стрелками) и опустите ящик в углубление для ног.

На ярлыке позади блока предохранителей указаны защищаемые электрические цепи, а также номиналы и местоположение предохранителей.

Блок предохранителей сцепного устройства

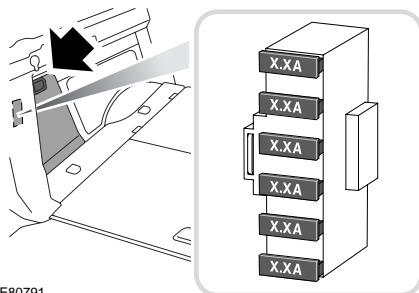

E80791

Дополнительный блок предохранителей, защищающих электроцепи сцепного устройства, расположен за левой панелью в багажном отделении.

Плавкие предохранители

ЗАМЕНА ПЛАВКОГО ПРЕДОХРАНИТЕЛЯ

ВНИМАНИЕ!

- ❗ Перед заменой предохранителя всегда выключайте зажигание и соответствующую цепь.
- ❗ При замене устанавливайте предохранители номинала и типа, разрешенного Land Rover, или предохранители с аналогичными характеристиками. Использование неправильного предохранителя может привести к повреждению системы электрооборудования автомобиля и пожару.
- ❗ Если после установки предохранитель перегорает, следует проверить систему у дилера компании Land Rover.
- ❗ Не пытайтесь отремонтировать перегоревший предохранитель.

Когда перегорает предохранитель, электрическое устройство, цепь которого он защищает, перестает работать.

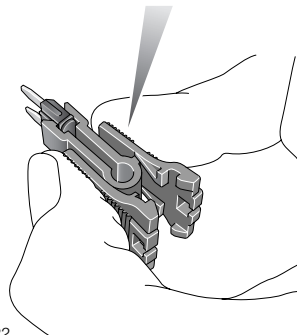
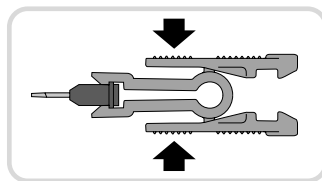

E81022

Пинцет для извлечения предохранителей расположен в блоке предохранителей в салоне. Возьмитесь пинцетом за головку извлекаемого предохранителя (показано на рисунке), зажмите ее середину (как указывают стрелки) и потяните. Если провод внутри предохранителя поврежден, это означает, что предохранитель перегорел.

Примечание: Водителям не рекомендуется снимать и заменять реле с маркировкой **R1–R19** и плавкие вставки с маркировкой **FL1–FL20** в блоке плавких предохранителей моторного отделения. Причины перегорания любого из этих реле и плавких вставок должны быть выяснены квалифицированным механиком.

Плавкие предохранители

ТАБЛИЦА ХАРАКТЕРИСТИК ПРЕДОХРАНИТЕЛЕЙ

Блок предохранителей в моторном отсеке

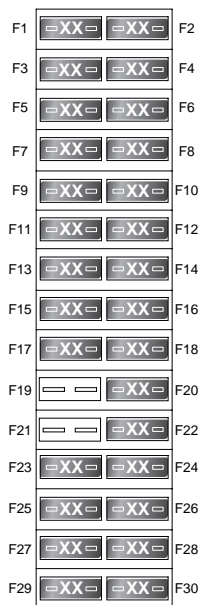

E81432

Предохранитель	Номинал (А)	Цвет	Защищаемая цепь
1	25	Белый	Топливный насос
2	–	–	–
3	5	Желто-коричневый	Блок управления (ECU) пневматической подвески
4	25	Белый	Система управления EMS дизельным двигателем (блок ECM и управление реле топливного насоса)
5	10	Красный	Система управления EMS бензиновым двигателем (продувочный клапан, EGR, клапан настройки впускного коллектора), вентилятор модуля электронных блоков
6	15	Синий	Система управления бензиновым двигателем (катушки зажигания)

Плавкие предохранители

Предохранитель	Номинал (А)	Цвет	Защищаемая цепь
6	15	Синий	Система управления EMS дизельным двигателем (датчики и управление реле свечей предпускового подогрева)
7	25	Белый	Обогреватель переднего сиденья
8	25	Белый	Обогреватель заднего сиденья
9	–	–	–
10	15	Синий	Система управления EMS бензиновым двигателем (электродвигатель дроссельной заслонки, MAF), вентилятор охлаждения
10	15	Синий	Дизель-вентилятор охлаждения
11	15	Синий	Система управления EMS бензиновым двигателем (задние кислородные датчики)
12	10	Красный	Обогрев форсунок омывателя
13	10	Красный	Система управления EMS бензиновым двигателем (блок ECM, механизмы изменения фаз газораспределения VVT и управление реле топливного насоса)
13	10	Красный	Система управления EMS дизельным двигателем (клапан регулирования давления [PCV] и клапан регулирования вакуума [VCV])
14	20	Желтый	Система управления EMS бензиновым двигателем (передние кислородные датчики)
15	30	Зеленый	Обогрев ветрового стекла
16	10	Красный	Обогреваемые наружные зеркала
17	15	Синий	Система управления EMS бензиновым двигателем (форсунки)
17	15	Синий	Система управления EMS дизельным двигателем (MAF, EGR), вентилятор модуля электронных блоков
18	30	Зеленый	Обогрев ветрового стекла
19	–	–	–

Плавкие предохранители

Предохранитель	Номинал (А)	Цвет	Защищаемая цепь
20	5	Желто-коричневый	Генератор
21	–	–	–
22	30	Зеленый	Задний вентилятор
23	25	Белый	Система динамической стабилизации
24	20	Желтый	Бензиновый двигатель – насос усилителя тормозов
25	10	Красный	Выключатель освещения
26	20	Желтый	Блок управления (ECU) пневматической подвески
27	5	Желто-коричневый	Блок управления двигателем (ECM)
28	20	Желтый	Дизельный двигатель – вспомогательный подогреватель
29	30	Зеленый	Передние стеклоочистители
30	10	Красный	Блок управления ECU автоматической коробкой передач

Плавкие предохранители

Блок предохранителей в салоне

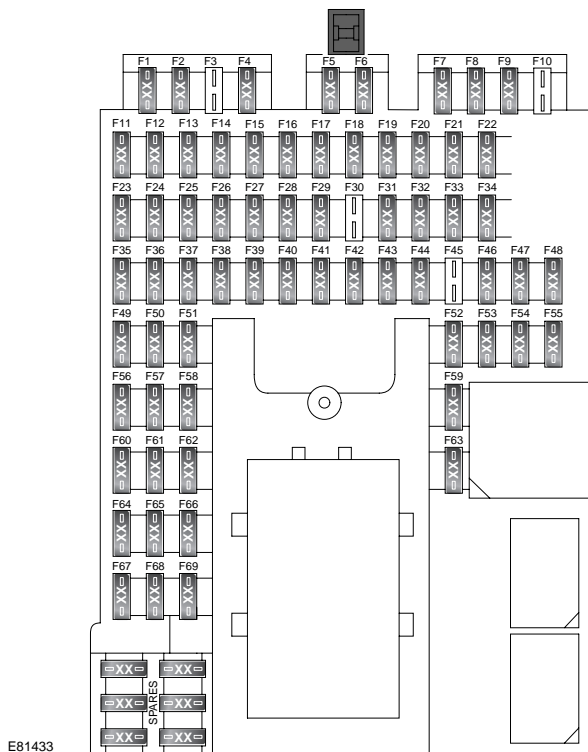

Предохранитель	Номинал (А)	Цвет	Защищаемая цепь
1	10	Красный	Освещение салона – плафон перчаточного ящика, плафон подсветки косметического зеркала, плафоны местного освещения, потолочный плафон с выключателем. Сиденья с электроприводами регулировки (без программирования регулировок)
2	10	Красный	Правые габаритные фонари
3	–	–	
4	10	Красный	Левые габаритные фонари

Плавкие предохранители

Предохранитель	Номинал (А)	Цвет	Защищаемая цепь
5	10	Красный	Фонари заднего хода
6	10	Красный	Фонари заднего хода прицепа
7	25	Белый	Электропривод стеклоподъемника двери водителя
8	30	Зеленый	Связь с прицепом (питание от аккумуляторной батареи)
9	5	Желто-коричневый	Подушки безопасности
10	–	–	–
11	15	Синий	Насос омывателя
12	15	Синий	Звуковой сигнал
13	25	Белый	Обогрев заднего стекла
14	10	Красный	Габаритные фонари прицепа
15	15	Синий	Лампы тормоза, выключатель тормоза
16	10	Красный	Зеркало с сервоприводом складывания
17	20	Желтый	Заднее правое окно
18	5	Желто-коричневый	Датчик дождя, датчик внешнего освещения (автоматическое включение фар)
19	15	Синий	Гнездо подключения дополнительного оборудования – 2-й ряд сидений
20	15	Синий	Потолочный люк
21	25	Белый	Окно пассажира
22	10	Красный	Связь с прицепом (питание от цепи зажигания)
23	–	–	–
24	5	Желто-коричневый	Раздаточная коробка – центральный дифференциал, Terrain Response
25	5	Желто-коричневый	Блок управления двигателем (ECM)
26	5	Желто-коричневый	Сирена с автономным питанием

Плавкие предохранители

Предохранитель	Номинал (А)	Цвет	Защищаемая цепь
27	10	Красный	Адаптивная система переднего освещения, коррекция положения фар
28	5	Желто-коричневый	Блок предохранителей в моторном отсеке – зажигание
29	30	Зеленый	Электрическая регулировка сиденья пассажира
30	–	–	–
31	20	Желтый	Заднее левое окно
32	15	Синий	Задние противотуманные фары
33	5	Желто-коричневый	Регулировка положения зеркала, селектор автоматической коробки передач
34	15	Синий	Гнездо подключения дополнительного оборудования – передний ряд сидений
35	5	Желто-коричневый	Блок управления (ECU) пневматической подвески
36	5	Желто-коричневый	Система помощи при парковке (PDC), система контроля давления в шинах
37	5	Желто-коричневый	Система динамической стабилизации
38	15	Синий	Передние противотуманные фары
39	5	Желто-коричневый	Панель приборов
40	5	Желто-коричневый	Датчик обнаружения ключа в замке зажигания
41	5	Желто-коричневый	Электрический стояночный тормоз (EPB)
42	30	Зеленый	Усилитель аудиосистемы
43	10	Красный	Приемник радиосигнала, система контроля давления в шинах
44	5	Желто-коричневый	Селектор автоматической коробки передач
45	–	–	–

Плавкие предохранители

Предохранитель	Номинал (А)	Цвет	Защищаемая цепь
46	30	Зеленый	Электропривод регулировки сиденья водителя
47	15	Синий	Гнездо подключения дополнительного оборудования – 3-й ряд сидений
48	15	Синий	Задний стеклоочиститель
49	30	Зеленый	Центральный замок
50	10	Красный	Привод открывания лючка топливозаливной горловины
51	10	Красный	Блок ECU управления микроклиматом
52	5	Желто-коричневый	Телефон, информационная панель дорожных сообщений
53	15	Синий	Модуль мультимедийной системы, аудиосистема, плеер DVD, видеомонитор
54	5	Желто-коричневый	Сиденья с электрической регулировкой – память положений, насос поясничной опоры
55	15	Синий	Прикуриватель
56	10	Красный	Адаптивная система переднего освещения (левый узел)
57	10	Красный	Блок задней мультимедийной системы
58	10	Красный	Телефон, сенсорный экран, модуль мультимедийной системы, ТВ-тюнер
59	10	Красный	Мини-холодильник вещевого ящика
60	5	Желто-коричневый	Блок управления двигателем (ECM)
61	10	Красный	Адаптивная система переднего освещения (правый узел)
62	5	Желто-коричневый	Ближний свет, автоматическое включение фар
63	10	Красный	Диагностическое гнездо
64	5	Желто-коричневый	Блок управления ECU автоматической коробкой передач
65	–	–	–

Плавкие предохранители

Предохранитель	Номинал (А)	Цвет	Защищаемая цепь
66	5	Желто-коричневый	Выключатель системы HDC, выключатель тормоза, датчик угла поворота рулевого колеса, выключатель системы динамической стабилизации (DSC)
67	5	Желто-коричневый	Автоматическое включение освещения
68	5	Желто-коричневый	Панель приборов
69	5	Желто-коричневый	Внутренние зеркала с автоматическим затемнением

Блок предохранителей сцепного устройства

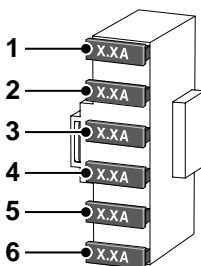

E81903

Предохранитель	Номинал (А)	Цвет	Защищаемая цепь
1	7,5	Коричневый	Стоп-сигнал
2	15	Синий	Питание от цепи зажигания
3	15	Синий	Питание от аккумуляторной батареи
4	7,5	Коричневый	Задние противотуманные фары
5	5	Желто-коричневый	Правый задний габаритный фонарь
6	5	Желто-коричневый	Номерной знак и левый задний габаритный фонарь

После столкновения

ЭКСПЛУАТАЦИЯ ПОСЛЕ СТОЛКНОВЕНИЯ

Перед запуском или поездкой

ПРЕДУПРЕЖДЕНИЕ!



Если автомобиль попал в аварию, перед запуском двигателя или поездкой его следует проверить у дилера или в техническом центре Land Rover, либо с помощью квалифицированных специалистов.

Если автомобиль попал в аварию, перед запуском двигателя или поездкой его следует тщательно проверить.

Проверьте следующее:

- отсутствие утечки топлива;
- отсутствие утечки жидкостей;
- отсутствие повреждения аккумуляторной батареи;
- отсутствие повреждений электропроводки;
- отсутствие повреждений осветительных приборов;
- отсутствие повреждений рулевого управления, подвески, колес и шин;
- отсутствие острых или выступающих частей кузова;
- действие дверей и замков;
- состояние и работу ремней безопасности и компонентов SRS (системы пассивной безопасности);
- состояние детских кресел и точек их крепления/установки.

Примечание: Этот список не является исчерпывающим.

Сброс отключения подачи топлива

ПРЕДУПРЕЖДЕНИЕ!



Нельзя производить сброс отключения подачи топлива, если видна утечка топлива или ощущается его запах. Это может вызвать пожар и привести к тяжелым травмам или гибели.

Отключение топливной системы является одной из функций установленной на автомобиле системы пассивной безопасности (SRS). При столкновении, в зависимости от силы удара, топливный насос может отключаться.

1. Выключите зажигание и подождите одну минуту.
2. Включите зажигание на 30 секунд.
3. Тщательно проверьте автомобиль на предмет утечки топлива. При обнаружении утечки немедленно выключите зажигание.
 - Не запускайте двигатель при наличии утечки. Обратитесь за квалифицированной помощью и эвакуируйте автомобиль.
4. Если утечки не обнаружено, запустите двигатель.

После столкновения

При поездке

При поездке в автомобиле, побывавшем в аварии, примите меры предосторожности и обратите особое внимание на работу автомобиля. Если после аварии в работе автомобиля замечены какие-либо изменения по сравнению с работой до аварии, не продолжайте поездку. Остановите автомобиль, выбрав безопасное место, и вызовите эвакуатор.

Особое внимание обратите на:

- изменения в функционировании рулевого управления;
- изменения в функционировании тормозов;
- посторонние шумы;
- предупреждающие сигнализаторы или сообщения;
- неисправности в системах электрооборудования.

ОСМОТР КОМПОНЕНТОВ СИСТЕМЫ БЕЗОПАСНОСТИ

ПРЕДУПРЕЖДЕНИЕ!



Не рекомендуется эксплуатировать автомобиль, пока не будут проверены все системы безопасности водителя и пассажиров.

После аварии необходимо обследовать ремни безопасности и систему пассивной безопасности на предмет повреждений и/или деформаций.

Обследование и последующий ремонт необходимо производить у дилера или в техническом центре Land Rover, либо с помощью других квалифицированных специалистов.

Компоненты, требующие обследования, включают:

- ленты и механизмы ремней безопасности;
- преднатяжители ремней безопасности;
- крышки и блоки подушек безопасности;
- рамы сидений и точки их крепления;
- детские кресла;
- точки крепления детских кресел.

Примечание: Этот список не является исчерпывающим.

Помимо конструктивных элементов необходимо проверить электронные системы управления и их проводку. Этот процесс включает в себя диагностическую проверку, которую может выполнять только дилер или технический центр Land Rover, либо другие квалифицированные специалисты, имеющие соответствующее оборудование.

Эвакуация автомобиля

БУКСИРОВОЧНЫЕ ПРОУШИНЫ

ПРЕДУПРЕЖДЕНИЕ!

 Буксировочные проушины спереди и сзади автомобиля предназначены только для буксировки автомобиля по дорогам. Их использование для каких-либо других целей может привести к повреждению автомобиля или тяжелым травмам.

 Не используйте буксировочные проушины для буксировки прицепов, фургонов и т.д. Это может привести к повреждению автомобиля и тяжелым травмам.

ВНИМАНИЕ!

 Перед поездкой по бездорожью снимайте крышку передней буксировочной проушины во избежание ее повреждения или потери.

Эвакуация автомобиля на бездорожье

ПРЕДУПРЕЖДЕНИЕ!

 Перед использованием буксировочных проушин для эвакуации на бездорожье необходимо, чтобы водитель был ознакомлен с техникой эвакуации. Дополнительную информацию по такому обучению можно найти на сайте

<http://www.landroverexperience.com>

Передняя буксировочная проушина

Переднюю буксировочную проушину можно использовать для буксировки вашего автомобиля.

Передняя буксировочная проушина установлена в нижней части бампера и закрыта съемной панелью. Перед поездкой по бездорожью снимите панель, чтобы случайно не потерять ее.

Панель передней буксировочной проушины

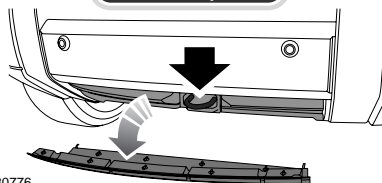
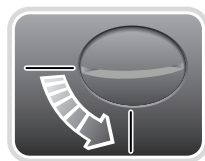
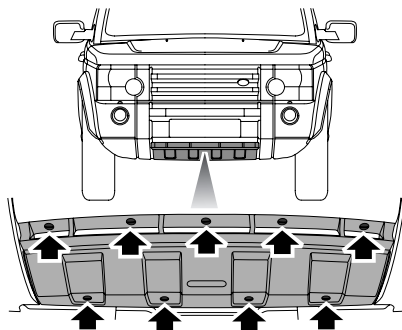

E80776

Эвакуация автомобиля

1. Поверните каждую из защелок на 90 градусов против часовой стрелки монетой (или чем-нибудь подобным).
2. Для снятия панели опустите верхний край и потяните крышку вперед.
3. Приложите панель и обеспечьте совмещение двух выступов на нижнем крае с отверстиями на панели кузова.
4. Для закрепления панели поверните каждую защелку на 90 градусов по часовой стрелке.

Задняя буксировочная проушина

Заднюю буксировочную проушину можно использовать для буксировки вашего или другого автомобиля в неисправном состоянии.

Перед поездкой по бездорожью снимите панель, чтобы случайно не потерять ее.

Панель задней буксировочной проушины

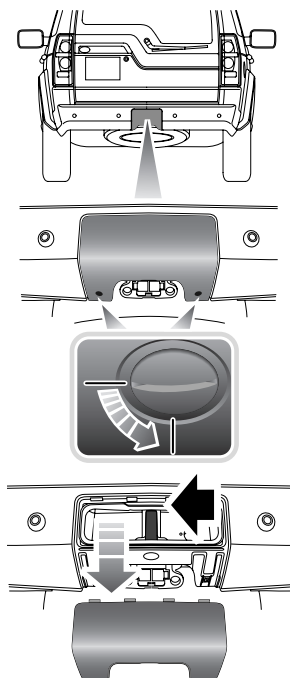

E80777

1. Поверните каждую из защелок на 90 градусов против часовой стрелки монетой (или чем-нибудь подобным) для высвобождения нижнего края.
2. Поверните панель для высвобождения верхних крючков.
3. Снимите панель.
4. Приложите панель и обеспечьте совмещение четырех крючков на верхнем крае с отверстиями на панели кузова.
5. Для закрепления панели поверните каждую защелку на 90 градусов по часовой стрелке.

Эвакуация автомобиля

ТОЧКИ КРЕПЛЕНИЯ

ПРЕДУПРЕЖДЕНИЕ!



Переднюю и заднюю точки крепления следует применять только для крепления автомобиля во время его транспортировки. Их использование для каких-либо других целей может привести к повреждению автомобиля и тяжелым травмам.

ВНИМАНИЕ!



Если электронные системы автомобиля в рабочем состоянии, перед прикреплением автомобиля к автомобилю технической помощи или эвакуатору пневматическую подвеску следует перевести в режим посадки. См. **РЕГУЛИРОВКА ПОДВЕСКИ** (на стр. 215).

Примечание: Передние и задние точки крепления предназначены только для закрепления и не должны использоваться для буксировки.

Передние точки крепления

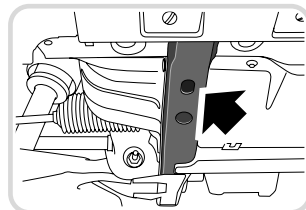
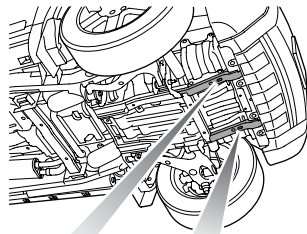

E80779

Задние точки крепления

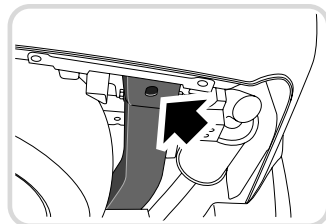
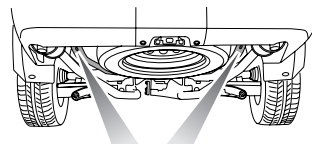

E80780

Две пары точек крепления на нижней части автомобиля предназначены для вставки подходящих крюков. Не закрепляйте крюки на других элементах автомобиля.

Эвакуация автомобиля

ТРАНСПОРТИРОВКА АВТОМОБИЛЯ

ПРЕДУПРЕЖДЕНИЕ!



Соблюдайте особые меры предосторожности при перевозке или буксировке автомобиля. Неосторожность может стать причиной тяжелой травмы или гибели.

Рекомендуемый метод эвакуации или транспортировки автомобиля – специально предназначенный для этого эвакуатор или прицеп.

Позаботьтесь о том, чтобы транспортировка осуществлялась должным образом квалифицированными специалистами и чтобы автомобиль был надежно закреплен.

БУКСИРОВКА АВТОМОБИЛЯ С ОПОРОЙ НА ЧЕТЫРЕ КОЛЕСА

ПРЕДУПРЕЖДЕНИЯ



Не извлекайте ключ зажигания и не переводите выключатель стартера в положение **0** во время движения; это может привести к блокировке рулевого колеса.



Если во время буксировки автомобиля двигатель не работает, значит не работает гидроусилитель руля и усилитель тормозов. В результате придется прилагать повышенные усилия к рулевому управлению или для торможения, что значительно увеличит тормозной путь.

ПРЕДОСТЕРЕЖЕНИЯ



Буксировка автомобиля должна производиться только передним ходом, со всеми четырьмя колесами на земле. Буксировка задним ходом с двумя колесами на земле приводит к серьезным повреждениям трансмиссии.



Автомобиль допускается буксировать на расстояние не более 50 км (30 миль) со скоростью не выше 50 км/ч (30 миль/ч). Буксировка на большее расстояние или с большей скоростью может привести к серьезным повреждениям трансмиссии.



Не допускается буксировка автомобиля, в котором передача не установлена на нейтраль или заблокирован задний электронный дифференциал.

Эвакуация автомобиля

Ваш автомобиль имеет постоянный привод на четыре колеса и оборудован системой блокировки рулевого колеса. Для того, чтобы не допустить повреждения автомобиля строго соблюдайте следующую процедуру:

1. Прикрепите буксировочное приспособление автомобиля-эвакуатора к буксировочной проушине автомобиля.
2. Включите стояночный тормоз и, вставив ключ зажигания в замок зажигания, поверните его в положение II.
3. Нажмите на педаль тормоза и поставьте рычаг переключения передач на нейтраль.
4. Поверните ключ зажигания в положение I. Не поворачивайте ключ зажигания в положение 0.
5. Можно повернуть ключ зажигания в положение II, если нужно включить стоп-сигналы и указатели поворотов.
6. Перед началом буксировки выключите стояночный тормоз.

ПРЕДОСТЕРЕЖЕНИЯ



Оставление зажигания включенным на продолжительный период приводит к разрядке батареи.

После буксировки автомобиля на четырех колесах

1. Включите стояночный тормоз.
2. Поверните ключ в замке зажигания в положение II и нажмите на педаль тормоза.
3. Переключите селектор автоматической коробки передач в положение Park (Парковка).
4. Поверните выключатель зажигания в положение 0.
5. Снимите буксировочное приспособление с буксировочной проушины и установите на место ее крышку.

ПРЕДУПРЕЖДЕНИЯ



При отсоединении буксировочного оборудования соблюдайте особые меры предосторожности. Автомобиль может начать двигаться, что может привести к тяжелым травмам.

Идентификация автомобиля

ИДЕНТИФИКАЦИОННЫЙ НОМЕР АВТОМОБИЛЯ (VIN)

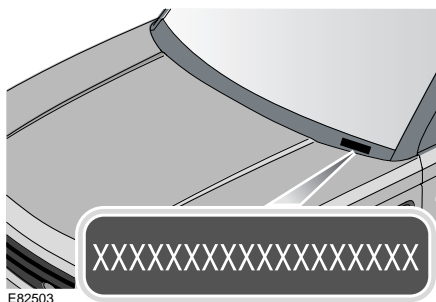

Чтобы отпугнуть воров и в помощь правоохранительным органам, номер VIN отштампован на табличке, видимой через нижнюю левую часть лобового стекла (этот номер должен совпадать с номером VIN, указанным в сервисной книжке). Номер VIN можно также найти в следующих местах: платформа защелки капота, стойка подвески и боковые панели открытой двери.

Примечание: При обращении к дилеру или в технический центр компании у вас могут запросить номер VIN.

ИДЕНТИФИКАЦИОННАЯ ТАБЛИЧКА АВТОМОБИЛЯ

Идентификационный номер автомобиля (VIN) и рекомендуемые максимальные массы автомобиля проштампованы на пластине, приклепанной к стороне замка проема левой (для Китая – правой) передней двери, в нижней части. VIN должен соответствовать VIN, записанному в сервисной книжке, и виден через ветровое стекло.

ТАБЛИЧКА С ДАТОЙ ВЫПУСКА АВТОМОБИЛЯ (только для Австралии)

На этой табличке указан месяц и год, когда автомобиль сошел с конвейера, то есть дата сборки автомобиля (кузова и узлов силового агрегата).

Дата выпуска автомобиля указана на табличке давления в шинах, прикрепленной к правой стойке «В».

Технические характеристики

ТЕХНИЧЕСКИЕ ХАРАКТЕРИСТИКИ

Дизельный V6

Рабочий объем	2720 см ³
Порядок работы цилиндров	1-4-2-5-3-6
Диаметр цилиндра	81,0 мм
Ход поршня	88,0 мм
Число цилиндров	6
Степень сжатия	17,3:1

Бензиновый V8

Рабочий объем	4394 см ³
Порядок работы цилиндров	1-5-4-2-6-3-7-8
Диаметр цилиндра	88,0 мм
Ход поршня	90,3 мм
Число цилиндров	8
Степень сжатия	10,5:1
Свечи зажигания	NGK IFR5N10
Зазор в свече зажигания	Нерегулируемые

Бензиновый V6

Рабочий объем	4009 см ³
Порядок работы цилиндров	1-4-2-5-3-6
Диаметр цилиндра	100,4 мм
Ход поршня	84,4 мм
Число цилиндров	6
Степень сжатия	9,7:1
Свечи зажигания	Motorcraft AGSF 24 PM
Зазор в свече зажигания	Нерегулируемые

Технические характеристики

Масса

Приблизительная снаряженная масса по стандарту ЕЕС (полный топливный бак)	Метрические единицы	Британские единицы
Автомобили с бензиновым двигателем	2486–2704 кг	5315–5796 фунтов
Автомобили с дизельным двигателем	2494–2718 кг	5498–5992 фунта
Полная разрешенная масса автомобиля	3180–3230 кг	7011–7121 фунт
Максимальная нагрузка на передний мост	1450 кг	3197 фунтов
Максимальная нагрузка на задний мост	1840–1855 кг	4056–4090 фунтов

Примечание: Нагрузка на мосты не суммируется.

Запрещается превышать максимальную нагрузку на каждый из мостов и полную разрешенную массу автомобиля.

Размеры – Автомобили с пневматической подвеской

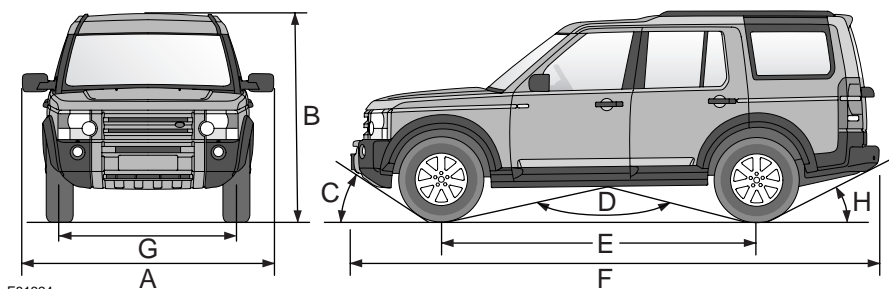

E81324

Парам.	Размер	Метрические единицы	Британские единицы
A	Габаритная ширина	2191 мм	86,26 дюйма
	Габаритная ширина со сложенными зеркалами	2009 мм	79,09 дюйма
B	Общая высота		
	– Высота посадки	1837 мм	72,32 дюйма
	– Стандартная высота	1887 мм	74,29 дюйма
	– Высота при движении по бездорожью	1942 мм	76,46 дюйма
C	Угол въезда (снаряженная масса по стандарту ЕЕС при высоте для бездорожья)	37,2°	

Технические характеристики

Парам.	Размер	Метрические единицы	Британские единицы
D	Угол проходимости (снаряженная масса по стандарту ЕЕС при высоте для бездорожья)	124,2°	
E	Колесная база	2885 мм	113,6 дюйма
F	Габаритная длина	4848 мм	190,9 дюйма
	Габаритная длина (включая сцепное устройство – до центра шаровой опоры)	4913 мм	193,4 дюйма
G	Колея:		
	– Передняя	1605 мм	63,2 дюйма
	– Задняя	1612,5 мм	63,5 дюйма
H	Угол съезда без сцепного устройства (снаряженная масса по стандарту ЕЕС при высоте для бездорожья)	29,6°	
	Угол съезда со сцепным устройством (снаряженная масса по стандарту ЕЕС):		
	– Стандартная высота	15,7°	
	– Высота при движении по бездорожью	18,5°	
	Глубина брода		
	– Стандартная высота	600 мм	24 дюйма
	– Высота при движении по бездорожью	700 мм	28 дюймов
	Минимальный дорожный просвет (высота для бездорожья)	240 мм	9,44 дюйма
	Максимальный уклон, носовая часть вверх/вниз		
	– Постоянная работа	35°	
	– Проезд	45°	
	Диаметр поворота	11,45 метра	37,56 фута
	Углы установки колес (все)		
	– Передняя	-0,16° ± 0,2°	-10' ± 12'
	– Задняя	0,16° ± 0,2°	10' ± 12'
	Свободный ход педали тормоза	Не регулируется	
	Свободный ход педали сцепления	Не регулируется	

Технические характеристики

Размеры – автомобили с пружинной подвеской

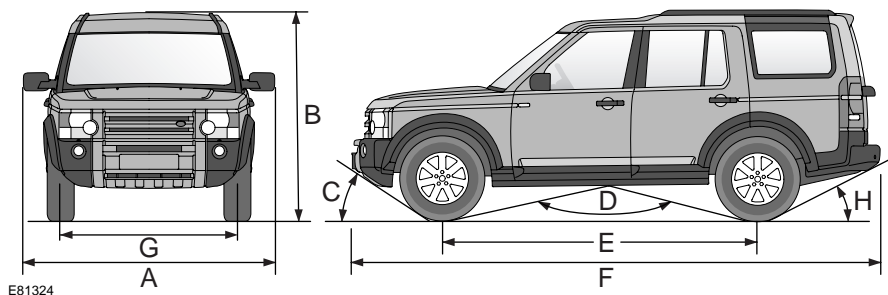

E81324

Парам.	Размер	Метрические единицы	Британские единицы
A	Габаритная ширина	2191 мм	86,26 дюйма
	Габаритная ширина со сложенными зеркалами	2009 мм	79,09 дюйма
B	Общая высота	1887 мм	74,29 дюйма
C	Угол въезда (снаряженная масса по стандарту ЕЕС)	32,2°	
D	Угол проходимости (снаряженная масса по стандарту ЕЕС)	134,4°	
E	Колесная база	2885 мм	113,6 дюйма
F	Габаритная длина	4848 мм	190,9 дюйма
	Габаритная длина (включая сцепное устройство – до центра шаровой опоры)	4913 мм	193,4 дюйма
G	Колея:		
	– Передняя	1605 мм	63,2 дюйма
	– Задняя	1612,5 мм	63,5 дюйма

Технические характеристики

Парам.	Размер	Метрические единицы	Британские единицы
Н	Угол съезда без сцепного устройства (снаряженная масса по стандарту ЕЕС)	24,9°	
	Угол съезда со сцепным устройством (снаряженная масса по стандарту ЕЕС)	15,7°	
	Глубина брода	600 мм	24 дюйма
	Минимальный дорожный просвет (высота для бездорожья)	185 мм	7,3 дюйма
	Максимальный уклон, носовая часть вверх/вниз		
	– Постоянная работа	35°	
	– Проезд	45°	
	Диаметр поворота	11,45 метра	37,56 фута
	Углы установки колес (все)		
	– Передняя	-0,16° ± 0,2°	-10' ± 12'
	– Задняя	0,16° ± 0,2°	10' ± 12'
	Свободный ход педали тормоза	Не регулируется	
	Свободный ход педали сцепления	Не регулируется	

Сертификаты

СЕРТИФИКАТЫ

Сертификаты

Следующие декларации о соответствии представлены производителями радиооборудования, компоненты которых использованы при сборке автомобиля Discovery 3.

Производители этого оборудования заявляют о соответствии произведенных ими частей требованиям директивы Европейского сообщества по радио- и терминальному телекоммуникационному оборудованию (R&TTE Directive).

Согласно этой директиве производители радиоустройств малого радиуса действия должны представить свои сертификаты о том, что их радиооборудование, устанавливаемое на автомобили Land Rover, пригодно для использования, а соответствующая декларация входит в комплект документации автомобиля.

Эта декларация содержит всю информацию, необходимую для проверки технических характеристик оборудования.

Примечание: Декларации о соответствии согласно требованиям директивы R&TTE публикуются на родном языке производителя.

Сертификаты

Declaration of Conformity appropriate to the Directive 1999/5/EC (R&TTE)
Annex IV

Visteon Deutschland GmbH

Manufacturer,

Notified Body consulted: **Phoenix Test-Lab, Königswinkel 10, D-32825 Blomberg**
ID-Number of Notified Body: **0700**

declare under our responsibility that the product: **RKE Transmitter**

Type: **TXRETS**

Telecommunications Terminal Equipment Radio Equipment

Remote Keyless Entry System Transmitter **2**

Intended Purpose **Equipment Class**

complies with the appropriate essential requirements of the Article 3 of the R&TTE and the other relevant provisions, when used for its intended purpose.

Health and Safety requirements contained in Article 3 (1) a)

EN 60 950: 2001 Information technology equipment – Safety –
EN 50 371: 2002, Generic standard to demonstrate the compliance of low power electronic and electrical apparatus with the basic restrictions related to human exposure to electromagnetic fields (10 MHz – 300 GHz) – General public.

Protection requirements with respect to electromagnetic compatibility Article 3 (1) b)

EN 301 489-03 V.1.4.1: 08/2002, Electromagnetic Compatibility and radio spectrum Matters (ERM); Electromagnetic Compatibility (EMC) standard for radio equipment and services, Part 3: Specific conditions for Short Range Devices (SRD) operating on frequencies between 9 kHz and 40 GHz.

Means of the efficient use of the radio frequency spectrum

Air interface specification of the radio path contained in Article 3(2)

EN 300 220-3 V1.1.1: 09/2000, Electromagnetic compatibility and Radio spectrum Matters (ERM); Short range devices (SRD); Radio equipment to be used in the 25 MHz to 1000 MHz frequency range with power levels ranging up to 500 mW; Part 3: Harmonized EN covering essential requirements under article 3.2 of the R&TTE Directive.

Address:

Visteon Deutschland GmbH
Visteonstrasse 4 - 10
50170 Kerpen
Germany
URL: www.visteon.com

Dr. Wjfried Janke
Managing Director Visteon Deutschland GmbH

CE 0700

Сертификаты

DECLARATION OF CONFORMITY

Trade Name: Connaught Electronics Ltd. Model No: LQN5752



Tested to comply
FCC Standards 15B

FOR HOME OR OFFICE USE

Canadian 2306A-5752

Model 5752 by Connaught Electronics

Operation is subject to the following two conditions: (1) this device may not cause interference, and (2) this device must accept any interference, including interference that may cause undesired operation of the device.

This declaration is the responsibility of the manufacturer / authorised representative within the Community:

Supplier
Connaught Electronics Ltd.

Supplier Address
Dunmore Road,
Tuam
Co. Galway,
Ireland

This certifies that the following designated product
T5 RECEIVER 315MHZ PART NO. 5752

.....
(Product identification)

complies with the essential protection requirements of R&TTE Directive 1999/5/ EC on the approximation of the laws of the Member States relating to **Radio Spectrum Matters, EMC and Electrical Safety.**

This declaration applies to all specimens manufactured in accordance with the technical documentation described in the annex II. Connaught Electronics Ltd. keep this documentation at the proposal of the relevant national authorities of any Member State for inspection purpose.

Assessment of compliance of the product with the requirements relating to the essential requirements acc. to Article 3 R&TTE was based on Annex IV of the Directive 1999/5/ EC and the following standards:

Radio Spectrum :EN 300 220-1.....
(Identification of regulations / standards)

EMC :EN 300 683
(Identification of regulations / standards)

Safety :EN 60950.....
(Identification of regulations / standards)

(Place, date)

Tuam, Ireland
16/03/2004

(Signature)

.....

ALAN MORAN

Сертификаты

DECLARATION OF CONFORMITY

CE 0682

This declaration is the responsibility of the manufacturer / authorised representative within the Community:

Supplier
Connaught Electronics Ltd.
Supplier Address
Dunmore Road,
Tuam
Co. Galway,
Ireland

This certifies that the following designated product
T5 RECEIVER 433MHZ PART NO. 5751
.....
(Product identification)

complies with the essential protection requirements of R&TTE Directive 1999/5/ EC on the approximation of the laws of the Member States relating to **Radio Spectrum Matters, EMC and Electrical Safety.**

This declaration applies to all specimens manufactured in accordance with the technical documentation described in the annex II. Connaught Electronics Ltd. keep this documentation at the proposal of the relevant national authorities of any Member State for inspection purpose.

Assessment of compliance of the product with the requirements relating to the essential requirements acc. to Article 3 R&TTE was based on Annex IV of the Directive 1999/5/ EC and the following standards:

Radio Spectrum :EN 300 220-1.....
(Identification of regulations / standards)

EMC :EN 300 683
(Identification of regulations / standards)

Safety :EN 60950.....
(Identification of regulations / standards)

(Place, date)

Tuam, Ireland

16/03/2004

(Signature)

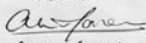
(Signature)

A. Moran

Сертификаты

SIEMENS

Name Regina Quegwer
Department AT BE AS SI 3
Tel. +49(0)941/202-35 54
Fax. +49(0)941/202-95 35 54
Email: regina.quegwer@at.siemens.de
Your Letter
Our Ref. ECDOC_RF_RX3Gen433.doc
Date 2000-12-01

EC Declaration of Conformity according to Annex II of Directive 1999/5/EC

Manufacturer: Siemens Automotive AG
Access Control & Security Systems

Address: Wernerwerkstrasse 2
D-93049 Regensburg
Germany

Product type designation: 5WK4 8812

Intended use: radio receiver for vehicle locking/unlocking systems

The product mentioned above complies with the following European Directive:

1999/5/EC: Directive of the European Parliament and of the Council on radio equipment and telecommunications terminal equipment and the mutual recognition of their conformity, dated 9th March 1999.

We, the undersigned, hereby declare that our above-mentioned product complies with all essential radio test suites according to Annex II of Directive 1999/5/EC. Proof is shown by:

- test report no. 00001036, issued by the accredited test laboratory M. Dudde Hochfrequenz-Technik, according to EN 300 220-1
- test report no. 00001038, issued by the accredited test laboratory M. Dudde Hochfrequenz-Technik, according to EN 301 489-1, -3

Siemens Automotive AG

Regensburg, 01.12.2000

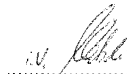

.....
Helmut Matschi
Vice President and General Manager
Access Control & Security Systems

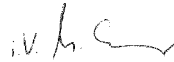

.....
Ulrich Schrey
Director Development
Access Control & Security Systems

Siemens Automotive AG

Postal Address:	Office Address:
Siemens Automotive AG	Wernerwerkstraße 2
AT BE AS SI 3	93049 Regensburg
P.O. Box 10 99 55	Phone
93099 Regensburg	+49(0)941/202-0
Federal Republic of Germany	

Сертификаты

SIEMENS VDO
A u t o m o t i v e

Siemens VDO Automotive AG - Postfach 10 09 43 - 93009 Regensburg

Name	Schneider Tanja
Department	SV C BC P2 RF TG
Phone	+49(0)94 1/790-6622
Fax	+49(0)94 1/790-90921
E-Mail	tanja.schneider@siemens.com
Internet	www.siemensvdo.de
Your Letter	
Our Ref.	DoC_5WK45685_4
Date.	07.04.2004

Declaration of Conformity

We, the undersigned, declare that

-the transmitter S120123001 is manufactured for different customers. All transmitters use the same schematic, pcb and assembly. The following type designation is used:

5WK4 5685 for customer Land Rover and Jaguar.

-the transmitter S120123002 is manufactured for different customers. All transmitters use the same schematic, pcb and assembly. The following type designation is used:

5WK4 5684 for customer Land Rover and Jaguar.

Yours truly,

Siemens VDO Automotive AG



Jean-Francois Tarabbia
Executive Vice President
Body & Chassis Electronics Operations



Norbert Müller
Vice/President
Wireless Products and Modules

Siemens VDO Automotive AG Body & Chassis Electronics

Helmut Matschi
Klaus Müller

Postal Address:
Siemens VDO Automotive AG

Postfach 10 09 43
93009 Regensburg

Office Address:
Siemensstraße 12
93055 Regensburg
Tel. +49(0)94 1/790-02

Siemens VDO Automotive AG - Chairman of the Supervisory Board: Professor Dr. Edward G. Kruusak - Managing Board: Wolfgang Dehen, Chairman - Members: Dr. Klaus Egger, Günter Hauptmann, Reinhard Pinzer - Registered Office: München - Commercial Registry: München, HRB 132637

\\POSTZULAI\Tpm2_TG\TG18_OC_LR\Landover_Jaguar\DoC_5WK45685_4.doc

E82490

Сертификаты

SIEMENS VDO

A u t o m o t i v e

SiemensVDO Automotive AG - P.O. Box 10 09 43 - D-93009 Regensburg

Name	Regina Quegwer
Department	SV C BC P2 RF TG
Tel.	+49(0)941/790-3554
Fax	+49(0)941/790-133 554
E-Mail	Regina.Quegwer@siemens.com
Internet	www.siemensvdo.de
Our Ref.	Doc_S120123.doc
Date.	4/03/2004

Declaration of Conformity in accordance with Directive 1999/5/EC (R&TTE Directive)

Manufacturer: Siemens VDO Automotive AG
Body & Chassis Electronics

Address: Dep. SV C BC P2 RF TG
Siemensstrasse 12
D-93055 Regensburg
Germany

Product type designation: S120123

Intended use: Radio frequency transmitter used Tire Pressure Monitoring system

The product mentioned above complies with the essential requirements and other relevant provisions of Directive 1999/5/EC, when used for its intended purpose:

Health and safety pursuant to §3.1.a: *Applied standard(s):*
EN 60950: 2000

Electromagnetic compatibility pursuant to § 3.1.b: *Applied standard(s):*
EN 301 489 -1,-3: V1.4.1 (2002-08)

Efficient use of spectrum pursuant to § 3.2: *Applied standard(s):*
EN 300 220 -1: V1.3.1 (2000-09)

The following marking applies to the above mentioned product:



Siemens VDO Automotive AG

Regensburg, 2004-03-04

Jean-Francois Tarabbia
Executive Vice President
Body and Chassis Electronics Operations

Norbert Müller
Vice President
Wireless Products and Modules

SiemensVDO Automotive AG Body & Chassis Electronics

Helmut Matschi
Klaus Müller

Postal Address:
SiemensVDO Automotive AG
P.O. Box 10 09 43
D-93009 Regensburg

Office Address:
Siemensstraße 12
D-93055 Regensburg
Tel. +49(0)941/790-0

SiemensVDO Automotive AG - Chairman of the Supervisory Board: Edward G. Krabaak - Managing Board: Franz Wronnig, Chairman - Members: Klaus Egger, Günter Hauptmann, Johann Leitner - Registered Office: München - Commercial Registry: München, HRB 132637

E82491

Сертификаты

SIEMENS VDO

A u t o m o t i v e

SiemensVDO Automotive AG · P.O. Box 10 09 43 · D-93009 Regensburg

Name	Regina Quegwer
Department	SV C BC P2 RF TG
Tel.	+49(0)941/790-3554
Fax	+49(0)941/790-133 554
E-Mail	Regina.Quegwer@siemens.com
Internet	www.siemensvdo.de
Our Ref.	Doc_5WK47593.doc
Date.	31/03/2004

Declaration of Conformity in accordance with Directive 1999/5/EC (R&TTE Directive)

Manufacturer: Siemens VDO Automotive AG
Body & Chassis Electronics

Address: Dep. SV C BC P2 RF TG
Siemensstrasse 12
D-93055 Regensburg
Germany

Product type designation: 5WK4 7593

Intended use: Tire Pressure Monitoring system

The product mentioned above complies with the essential requirements and other relevant provisions of Directive 1999/5/EC, when used for its intended purpose:

Health and safety pursuant to §3.1.a: *Applied standard(s):*
EN 60950: 2000

Electromagnetic compatibility pursuant to § 3.1.b: *Applied standard(s):*
EN 301 489 -1,-3: V1.4.1 (2002-08)

Efficient use of spectrum pursuant to § 3.2: *Applied standard(s):*
EN 300 330 -1: V1.3.2 (2002-12)

The following marking applies to the above mentioned product:



Siemens VDO Automotive AG
Regensburg, 2004-03-31

Jean-Francois Tarabbia
Executive Vice President
Body and Chassis Electronics Operations

Norbert Müller
Vice President
Wireless Products and Modules

SiemensVDO Automotive AG Body & Chassis Electronics

Helmut Matschl
Klaus Müller

Postal Address:
SiemensVDO Automotive AG
P.O. Box 10 09 43
D-93009 Regensburg

Office Address:
Siemensstrasse 12
D-93055 Regensburg
Tel. +49(0)941/790-0

SiemensVDO Automotive AG · Chairman of the Supervisory Board: Edward G. Krubasik · Managing Board: Franz Wessing, Chairman · Members: Klaus Egger, Günter Hauptmann, Johann Lötterer · Registered Office: München · Commercial Registry: München, HRB 132627

Сертификаты

Мы, как сторона ответственная за соответствие, заявляем со всей ответственностью, что изделие Handset Integration RX-1M соответствует требованиям следующей директивы Европейского совета: 1999/5/EC. Экземпляр Декларации о соответствии можно найти по адресу:

http://www.nokia.com/phones/declaration_of_conformity/

Зарегистрированная текстовая торговая марка и эмблемы Bluetooth принадлежат компании BluetoothSIG, Inc. Использование этих знаков компанией Land Rover осуществляется согласно лицензии. Прочие торговые марки и знаки принадлежат соответствующим владельцам.

	Type: RX-1M	N49794 XJV500042  YYDDSSSS000000
		This device complies with part 15 of the FCC rules. Operation is subject to the following two conditions: (1) This device may not cause harmful interference, and (2) This device must accept any interference received, including interference that may cause undesired operation.
 		Z276
FCC ID: OW3RX-1M IC : 661AA-RX1M		 0630773/93/123456 YWW

E91115

NOKIA [®] Made in Hungary	CE 168
 020141	 PQ1234567
112233445566	Type: RX-1M

E91116

Краткое описание аудиосистемы

КРАТКОЕ ОПИСАНИЕ АУДИОСИСТЕМЫ

Стандартная аудиосистема

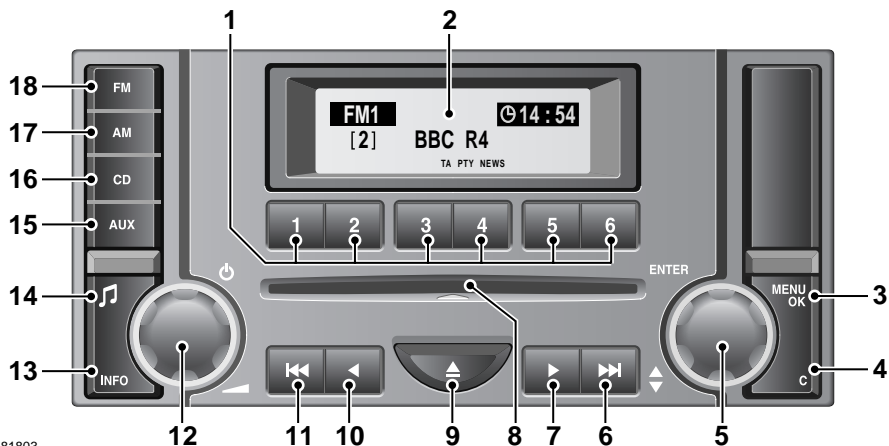

EB1803

1. Кнопки предустановки радиостанций
2. Экран информационного дисплея
3. Кнопка меню аудиосистемы:
 - Вход
 - Сохранить
 - Закреть
4. Кнопка меню аудиосистемы:
 - Назад
 - Выход
5. Управление меню аудиосистемы
 - Вращайте для пролистывания опций
 - Нажмите, чтобы включить или выключить функцию
6. Кнопка автоматической настройки/поиска вперед
 - Автоматический поиск радиостанции вперед
 - Поиск вперед по компакт-диску
7. Ручная настройка или кнопка просмотра вверх
 - Ручной поиск радиостанции вперед
 - Просмотр компакт диска вверх
8. Лоток компакт-диска
9. Кнопка извлечения компакт-диска
10. Кнопка ручной настройки/просмотра вниз
 - Ручной поиск радиостанции в обратном порядке
 - Просмотр компакт диска вниз
11. Кнопка автоматической настройки/поиска назад
 - Автоматический поиск радиостанции в обратном порядке
 - Поиск назад по компакт-диску

Краткое описание аудиосистемы

12. Кнопка включения/выключения и регулятор громкости
 - Нажмите для включения или выключения
 - Вращайте для регулировки громкости
13. Кнопка дорожной информации (ТА) или новостей
 - Кратковременно нажмите для прослушивания дорожных сообщений
 - Нажмите и удерживайте для прослушивания новостей
14. Кнопка настройки тембра и громкости
 - Кратковременно нажмите для доступа к меню настроек
 - Нажмите и удерживайте для доступа к меню настроек громкости
15. Кнопка включения дополнительного аудиооборудования
16. Кнопка проигрывателя компакт-дисков
17. Кнопка диапазона AM
18. Кнопка диапазона FM

Краткое описание аудиосистемы

Аудиосистема класса премиум

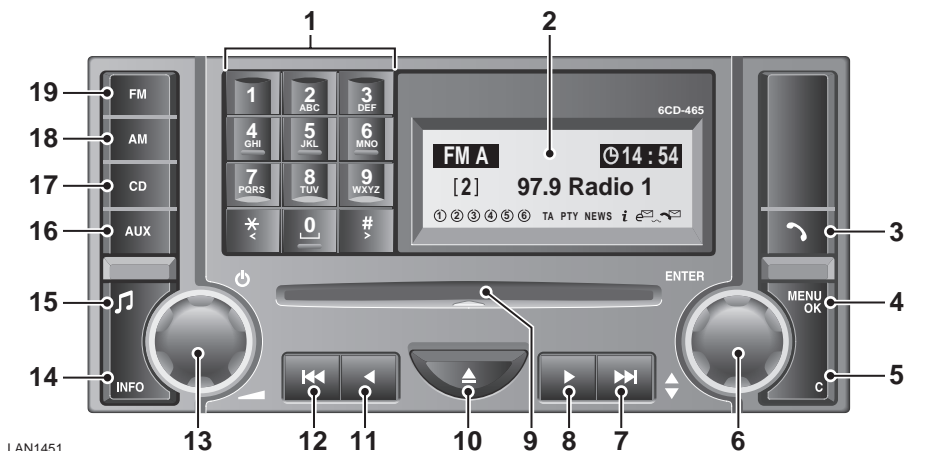

LAN1451

1. Клавиатура ввода
 - Функция (частота, номер дорожки, номера телефонов, текст и т.д.)
2. Экран информационного дисплея
3. Кнопка телефонного режима
4. Кнопка меню аудиосистемы:
 - Вход
 - Сохранить
 - Закрыть
5. Кнопка меню аудиосистемы:
 - Назад
 - Выход
6. Управление меню аудиосистемы
 - Вращайте для пролистывания опций
 - Нажмите, чтобы включить или выключить функцию
7. Кнопка автоматической настройки/поиска вперед
 - Автоматический поиск радиостанции вперед
 - Поиск вперед по компакт-диску
8. Ручная настройка или кнопка просмотра вверх
 - Ручной поиск радиостанции вперед
 - Просмотр компакт диска вверх
9. Лоток компакт-диска
10. Кнопка извлечения компакт-диска
11. Кнопка ручной настройки/просмотра вниз
 - Ручной поиск радиостанции в обратном порядке
 - Просмотр компакт диска вниз

Краткое описание аудиосистемы

12. Кнопка автоматической настройки/поиска назад
 - Автоматический поиск радиостанции в обратном порядке
 - Поиск назад по компакт-диску
13. Кнопка включения/выключения и регулятор громкости
 - Нажмите для включения или выключения
 - Вращайте для регулировки громкости
14. Кнопка дорожной информации (ТА) или новостей
 - Кратковременно нажмите для прослушивания дорожных сообщений
 - Нажмите и удерживайте для прослушивания новостей
15. Кнопка настройки тембра и громкости
 - Кратковременно нажмите для доступа к меню настроек
 - Нажмите и удерживайте для доступа к меню настроек громкости
16. Кнопка включения дополнительного аудиооборудования
17. Кнопка проигрывателя компакт-дисков
18. Кнопка диапазона АМ
19. Кнопка диапазона FM

Знакомство с аудиосистемой

ПРИЕМ РАДИОСИГНАЛА

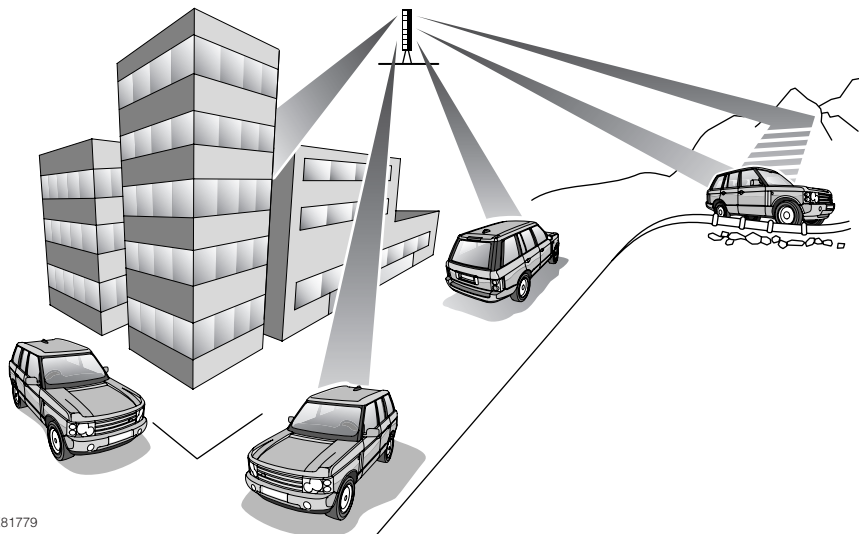

E81779

Установленный в автомобиле радиоприемник обеспечивает прием радиосигналов во время движения, но качество приема может сильно меняться. В связи с этим во время поездки возможно периодическое появление каких-либо помех.

Зона вещания FM-радиостанции ограничена, поэтому качественный сигнал принимается только в зоне непосредственной близости к радиостанции. Во время движения может периодически возникать необходимость перенастройки радиостанции для компенсации перехода из зоны вещания одной радиостанции в другую.

Хотя функция автоматической перенастройки системы RDS помогает снижать последствия изменения сигнала, однако в зонах слабого приема может потребоваться ручная перенастройка (особенно для местных радиостанций).

Зона вещания, обеспечивающий качественный прием стереосигнала, составляет примерно 48–64 км (30–40 миль) от радиостанции.

FM-сигналы распространяются по прямой, поэтому большие препятствия, например, высокие здания, могут закрывать сигнал от приемника автомобиля, вызывая искажение или отсутствие приема (так называемые «мертвые» зоны).

Знакомство с аудиосистемой

Искажения также возникают в случае, если FM-сигналы, принимаемые непосредственно с передатчика, смешиваются с сигналами, отраженными от препятствий, таких как горы, холмы и высокие здания. Это явление известно как многолучевая интерференция.

Примечание: Иногда искажение, помехи и отсутствие чистого сигнала связывают с неисправностью радиоприемника, но на самом деле маловероятно, что причина заключается в поломке устройства.

Работа аудиосистемы

КНОПКА ON/OFF (Включено/выключено)

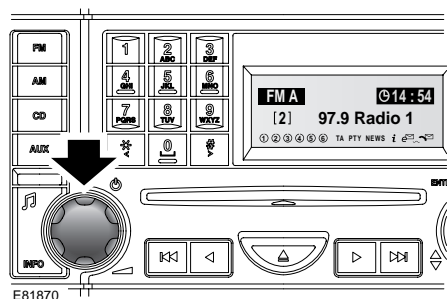

Для включения аудиосистемы нажмите кнопку регулировки громкости звука. Для выключения нажмите еще раз.

РЕГУЛЯТОР ГРОМКОСТИ

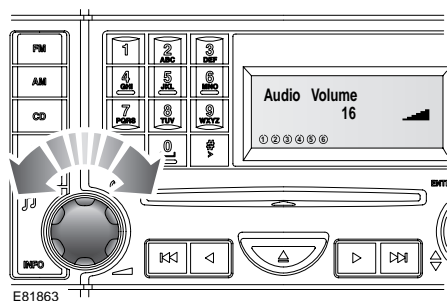

При работающем двигателе вращайте регулятор громкости аудиосистемы для увеличения или уменьшения громкости. Громкость можно установить от **0** до **35**. Аудиосистему можно использовать при выключенном двигателе, но максимальная громкость будет ограничена.

При включении аудиосистемы устанавливается ранее настроенная громкость, однако с учетом имеющихся условий. Если ранее настроенная громкость недостаточна или, наоборот, чрезмерна, автоматически будет выбран необходимый уровень громкости.

В дополнение к функции установки громкости аудиосистемы при помощи регулятора громкости можно настроить следующие параметры:

- автоматическое регулирование громкости (AVC);
- увеличение громкости информационных сообщений;
- увеличение громкости навигационных сообщений;
- громкость телефона;
- громкость голоса;
- сброс настроек громкости.

Работа аудиосистемы

Автоматическое регулирование громкости (AVC)

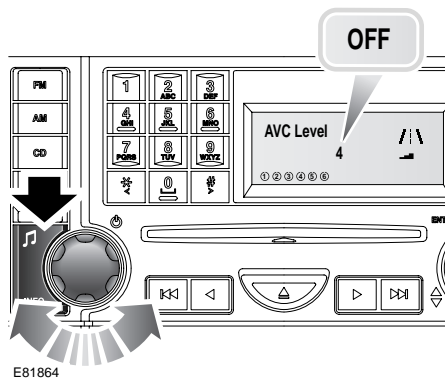

Функция автоматического регулирования громкости устанавливает громкость с учетом уровня дорожных шумов по мере увеличения или уменьшения скорости автомобиля.

Примечание: Значения шкалы AVC (0–9) обозначают степень увеличения громкости, а не ее уровень.

Если уровень AVC установлен на ноль, громкость не будет увеличиваться. Установка AVC на 1 незначительно повысит громкость звука. Установка AVC на 9 значительно увеличит громкость звука.

Требуемые настройки AVC зависят от ожидаемых скоростей и дорожных условий.

Чтобы войти в режим установки **AVC Level** (Уровень AVC), нажмите и удерживайте приблизительно в течение пяти секунд кнопку регулировки тембра, пока на экране не отобразятся текущие параметры **AVC Level**.

Для увеличения или уменьшения уровня вращайте регулятор громкости.

Увеличение громкости информационных сообщений

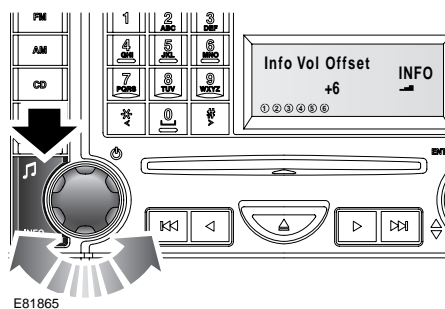

Увеличение громкости информационных сообщений позволяет задать повышенный уровень громкости для новостей и дорожных сообщений.

Установленное значение показывает степень увеличения громкости звука для таких сообщений по сравнению с текущим уровнем громкости. Например, если увеличение громкости информационных сообщений определено как 6, а текущая громкость аудиосистемы установлена на 14, то уровень громкости передаваемых сообщений будет равен 20.

Чтобы войти в режим увеличения громкости информационных сообщений, нажмите и удерживайте приблизительно в течение пяти секунд кнопку регулировки тембра, пока на экране не отобразится режим установки **AVC Level** (Уровень AVC). Нажимайте кнопку тембра для пролистывания пунктов меню, пока не появится сообщение **Info Vol Offset** (Увеличение громкости информационных сообщений).

Работа аудиосистемы

Появится текущее значение увеличения громкости информационных сообщений. Для увеличения или уменьшения уровня вращайте регулятор громкости.

Примечание: Если сообщение поступит во время телефонного разговора, разговор будет прерван.

Увеличение громкости навигационных сообщений

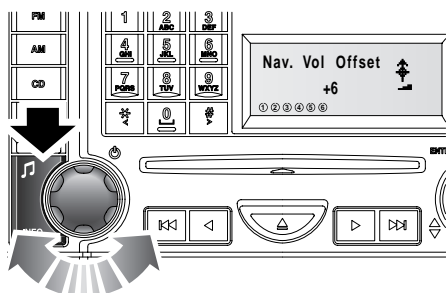

E81866

Функция увеличения громкости навигационных сообщений позволяет установить независимый уровень громкости для навигационных сообщений.

Чтобы войти в режим установки увеличения громкости навигационных сообщений, нажмите и удерживайте приблизительно в течение пяти секунд кнопку регулировки тембра, пока на экране не появится режим установки **AVC Level** (Уровень AVC). Нажимайте кнопку тембра для пролистывания пунктов меню, пока не появится сообщение **Nav Vol Offset** (Увеличение громкости навигационных сообщений).

Появится текущее значение увеличения громкости навигационных сообщений. Для увеличения или уменьшения уровня вращайте регулятор громкости.

Громкость телефона

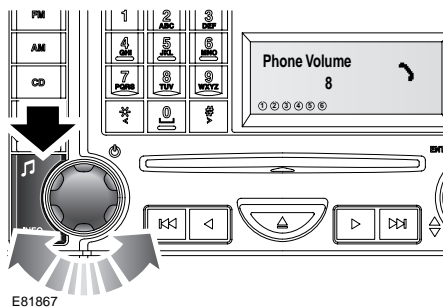

E81867

Функция увеличения громкости телефона позволяет установить независимый уровень громкости для телефона.

Чтобы войти в режим установки прибавки громкости телефона, нажмите и удерживайте приблизительно в течение пяти секунд кнопку регулировки тембра, пока на экране не отобразится режим установки **AVC Level**. Нажимайте кнопку тембра для пролистывания пунктов меню, пока не появится сообщение **Phone Volume** (Громкость телефона).

Появится текущее значение громкости телефона. Для увеличения или уменьшения уровня вращайте регулятор громкости.

Работа аудиосистемы

Громкость голосовых сообщений

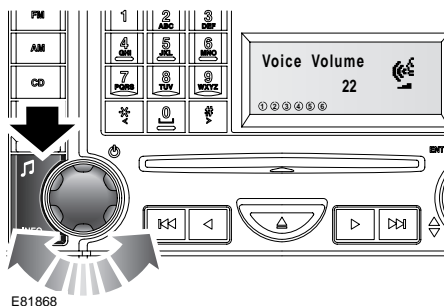

Функция установки громкости голоса позволяет установить независимый уровень громкости для голосового выхода аудиосистемы.

Чтобы войти в режим установки громкости голоса, нажмите и удерживайте приблизительно в течение пяти секунд кнопку регулировки тембра, пока на экране не появится режим установки **AVC Level** (Уровень AVC). Нажимайте кнопку тембра для пролистывания пунктов меню, пока не появится сообщение **Voice Volume** (Громкость голоса).

Появится текущее значение громкости голоса. Для увеличения или уменьшения уровня вращайте регулятор громкости.

Переустановка настроек громкости

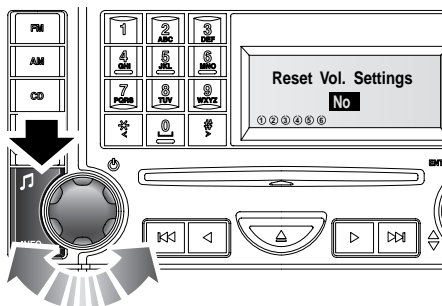

Следующая процедура позволяет сбросить все настройки громкости до исходных заводских значений.

Нажмите и удерживайте приблизительно в течение пяти секунд кнопку регулировки тембра, пока на экране не появится режим установки **AVC Level** (Уровень AVC). Нажимайте кнопку тембра для пролистывания пунктов меню, пока не появится сообщение **Reset Vol Settings** (Сброс настроек громкости). Вращайте регулятор громкости, пока не появится **YES** (Да) или **NO** (Нет). Выберите нужный вариант. Нажмите кнопку тембра для подтверждения выбора и выхода из меню.

Работа аудиосистемы

РЕГУЛЯТОР НИЗКИХ/ ВЫСОКИХ ЧАСТОТ

Регулировка низких частот

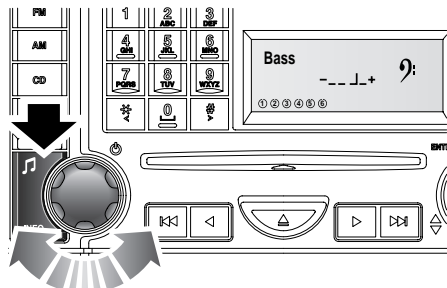

E81840

Нажмите и отпустите кнопку тембра. Когда на экране появятся текущие установки **Bass** (Низкие частоты), для увеличения или уменьшения уровня вращайте регулятор громкости.

Для подтверждения выбора нажмите кнопку тембра.

Регулировка высоких частот

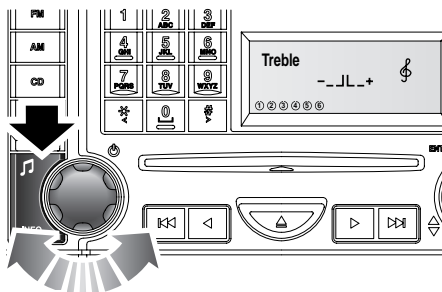

E81841

Нажимайте кнопку тембра, пока на дисплее не появятся текущие настройки **Treble** (Высокие частоты). Для увеличения или уменьшения уровня вращайте регулятор громкости.

Для подтверждения выбора нажмите кнопку тембра.

Регулировки сабвуфера

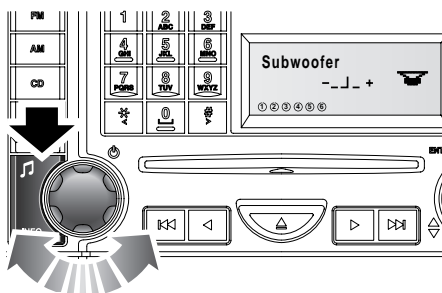

E81842

Нажимайте кнопку тембра, пока на дисплее не появятся текущие настройки **Subwoofer** (Сабвуфер). Для увеличения или уменьшения уровня вращайте регулятор громкости.

Для подтверждения выбора нажмите кнопку тембра.

Работа аудиосистемы

Установка Logic7

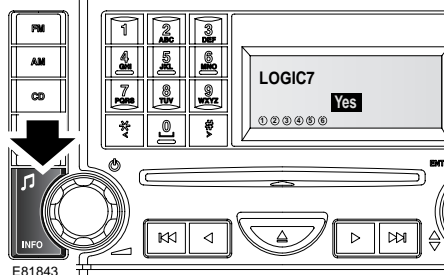
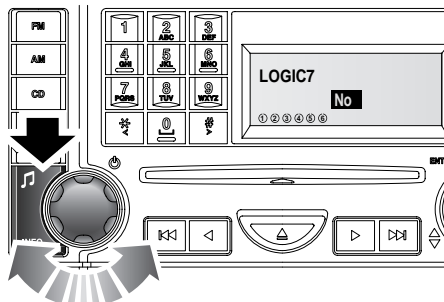

Нажимайте кнопку тембра, пока на дисплее не появятся текущие настройки **LOGIC7**. Вращайте регулятор громкости, пока не появится **YES** (Да) или **NO** (Нет). Выберите нужный вариант.

Для подтверждения выбора нажмите кнопку тембра.

Память тембра источника

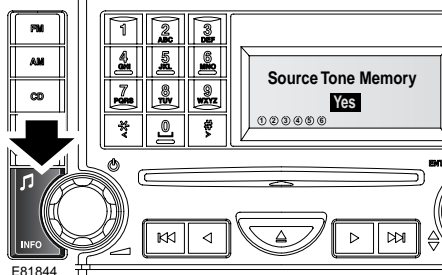
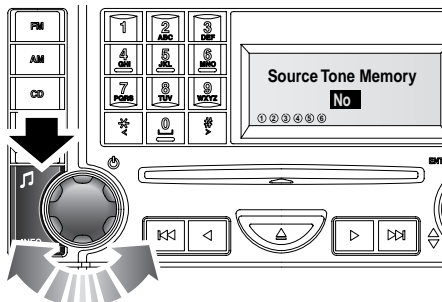

Нажимайте кнопку тембра, пока на дисплее не появятся текущие настройки **Source Tone Memory** (Память тембра источника). Вращайте регулятор громкости, пока не появится **YES** (Да) или **NO** (Нет). Выберите нужный вариант.

Для подтверждения выбора нажмите кнопку тембра.

Работа аудиосистемы

Resetting tone values (сброс настройки тембра)

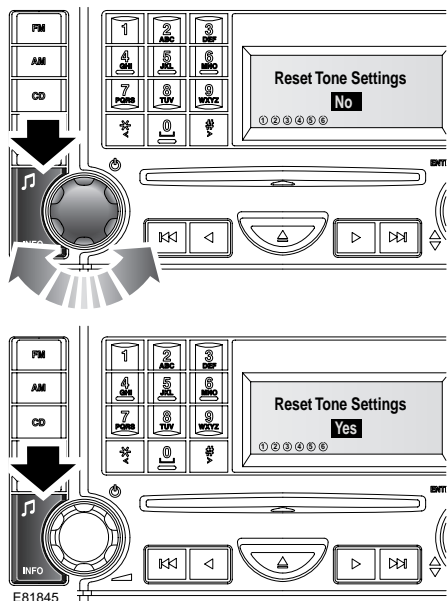

Для возврата к заводским настройкам, нажимайте кнопку тембра пока не появится сообщение **Reset Tone Settings** (Сброс настройки тембра). Вращайте регулятор громкости, пока не появится **YES** (Да) или **NO** (Нет). Выберите нужный вариант.

Аудиосистема класса «премиум»:
Для подтверждения выбора нажмите кнопку тембра.

Стандартная аудиосистема:
Нажмите на кнопку **MENU/OK**, чтобы подтвердить выбор.

Все настройки изменятся на нейтральные (средние) значения.

РЕГУЛИРОВКА БАЛАНСА ЛЕВЫХ-ПРАВЫХ/ПЕРЕДНИХ-ЗАДНИХ КОЛОНОК

Регулировка баланса

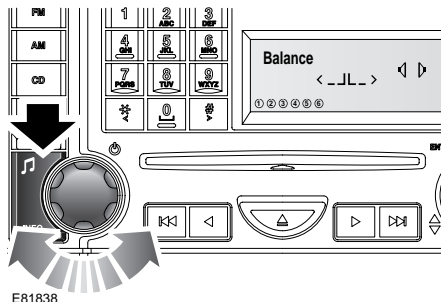

Нажимайте кнопку тембра, пока на дисплее не появятся текущие настройки **Balance** (Баланс). Для увеличения или уменьшения уровня громкости левых или правых колонок вращайте регулятор громкости.

Регулировка баланса передних и задних колонок

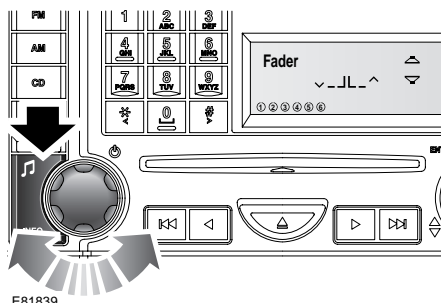

Нажимайте кнопку тембра, пока на дисплее не появятся текущие настройки **Fader** (Баланс между передними/задними колонками). Для увеличения или уменьшения уровня громкости передних или задних колонок вращайте регулятор громкости.

Работа аудиосистемы

КНОПКИ ПРЕДВАРИТЕЛЬНОЙ НАСТРОЙКИ РАДИОСТАНЦИЙ

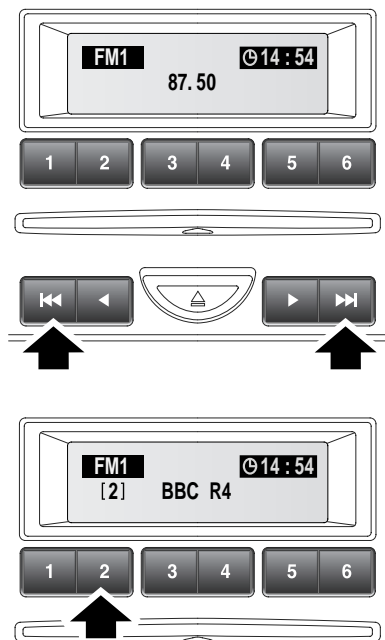

E81885

Для сохранения станции в памяти нажмите любую из кнопок поиска, чтобы, убавив или прибавив частоту, найти следующую доступную станцию. Настроившись на нужную станцию, нажмите и удерживайте номер, под которым желаете сохранить станцию.

Примечание: Информацию о качестве приема. См. **ПРИЕМ РАДИОСИГНАЛА** (на стр. 348).

При нажимании на эту кнопку, звук аудиосистемы приглушается. Когда станция занесена в память, звук аудиосистемы возвращается.

Для выбора станций из памяти нажмите и отпустите нужный предварительно установленный номер.

КНОПКА ВЫБОРА ДИАПАЗОНА

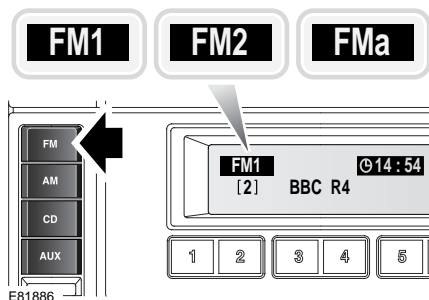

Для выбора диапазона FM нажмите и отпустите кнопку **FM**. Многократное нажатие позволяет пролистывать диапазоны **FM1**, **FM2** и **FMa**. Выбранная станция высветится в верхнем левом углу информационного дисплея.

Работа аудиосистемы

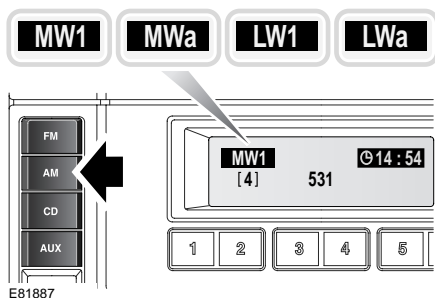

Для выбора диапазона AM (включает диапазоны MW и LW) нажмите и отпустите кнопку **AM**. Многократное нажатие позволяет пролистывать диапазоны **MW1**, **MWa**, **LW1** и **LWa**. Выбранная станция высветится в верхнем левом углу информационного дисплея.

АВТОСОХРАНЕНИЕ

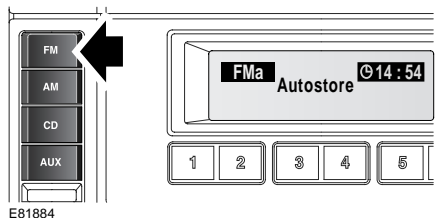

Для автосохранения станций диапазона FM нажмите и отпустите кнопку **FM**. На информационном дисплее появится надпись **Autostore** (Автосохранение) и станции будут сохранены под предварительно установленными номерами в том порядке, в котором они будут найдены.

Для выбора станций из памяти нажмите и отпустите нужный предварительно установленный номер.

НАСТРОЙКА ПРИЕМА ДОРОЖНЫХ СООБЩЕНИЙ

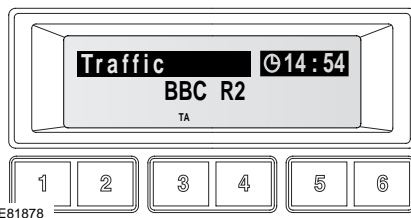
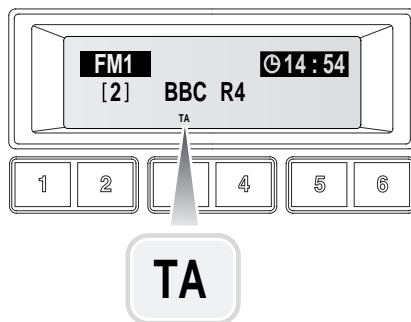
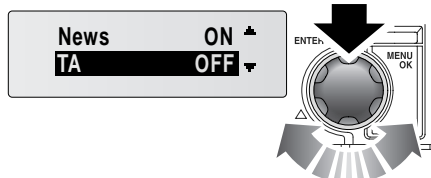

Нажмите на кнопку **MENU/OK**, чтобы вывести на дисплей меню. Вращением ручки меню выберите **TA**. Нажмите ручку меню для изменения состояния на **ON** (Вкл.) или **OFF** (Выкл.).

Сразу после приема дорожного сообщения радиоприем или воспроизведение компакт-диска прерывается, а на информационной панели появляется надпись **TRAFFIC**, после чего отображается название радиостанции, предоставляющей информацию.

Работа аудиосистемы

По окончании дорожного сообщения радиоприемник или проигрыватель CD возобновит работу.

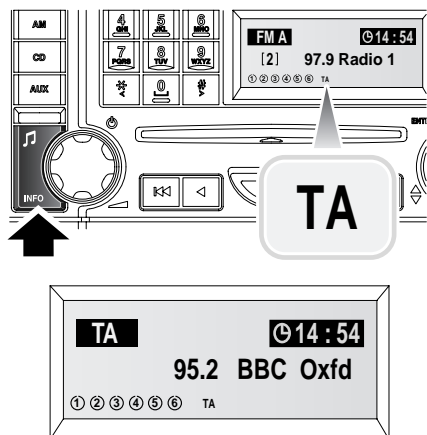

E81879

Для включения или выключения дорожной информации нажмите кнопку **INFO**.

Если радиоприемник настроен на слабый сигнал FM (например в отдаленных районах) или станция не предоставляет дорожную информацию, при нажатии кнопки **INFO** на дисплее появится надпись **No TA/TP**.

Если невозможно найти станцию дорожной информации, на дисплее отобразится надпись **No Station**. Аудиосистема вернется к ранее настроенной частоте.

Если сигнал станции дорожной информации слабеет, на левой стороне дисплея замигает индикатор **TP**. Нажмите любую из кнопок поиска для поиска другой станции. Если сигнал дорожной информации слабеет во время воспроизведения компакт-диска, аудиосистема предпримет попытку перенастроиться на станцию дорожной информации с более сильным сигналом.

Примечание: Если на кнопку предварительной установки сохранена станция, не передающая дорожную информацию, и эта кнопка включена при включенной дорожной информации, аудиосистема останется на включенной станции, если **TA** не выключить и не включить снова.

Меню аудиосистемы

СИСТЕМА РАДИОИНФОРМАЦИИ (RDS)

Аудиосистема оснащена функцией RDS, позволяющей принимать дополнительную информацию вместе с приемом обычного радиосигнала.

В диапазоне FM система RDS позволяет аудиосистеме получать дорожную информацию и новости. Система RDS также позволяет аудиосистеме автоматически перенастроиться на станции, объединенные в общую сеть, если это допускается параметрами сети.

Примечание: Сигнал RDS передают не все радиостанции FM. Если выбрана станция без RDS, функция RDS недоступна.

Включение RDS

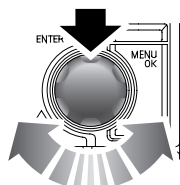
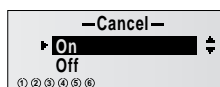
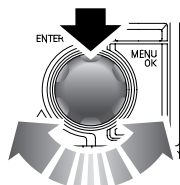
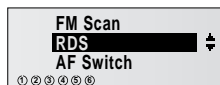
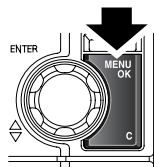
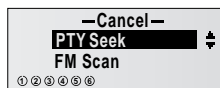

E82210

Для включения или выключения RDS нажмите на кнопку **MENU/OK**, чтобы вывести на дисплей меню. Вращайте ручку управления меню до тех пор, пока не появится **RDS**. Нажмите ручку для подтверждения выбранной настройки.

На дисплее отобразится **ON** (Вкл.) или **OFF** (Выкл.). Повернув ручку меню, выберите один из вариантов и нажмите либо на ручку, либо на кнопку **MENU/OK** для подтверждения выбора.

Статус RDS кратковременно отобразится на информационном экране.

Меню аудиосистемы

ВЫПУСКИ НОВОСТЕЙ

Выбор новостных программ

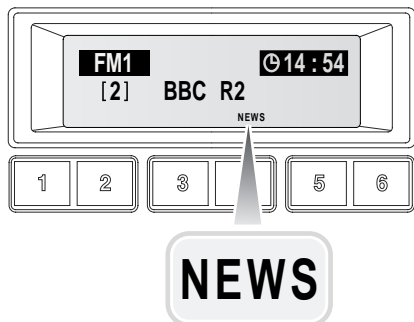
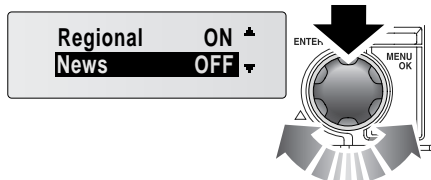

Нажмите на кнопку **MENU/OK**, чтобы вывести на дисплей меню. Повернув ручку меню, выберите **NEWS** (Новости). Нажмите на кнопку **MENU/OK**, чтобы изменить режим: **ON** (режим включен) или **OFF** (режим выключен).

Нажмите и удерживайте кнопку **INFO** для включения или выключения новостей.

Когда начинается прием новостей, нормальная радиопередача или воспроизведение компакт-диска прерывается, и начинает мигать сообщение **NEWS**, чередующееся с названием станции, передающей новости.

На дисплее поочередно будут мигать название станции и слово **NEWS**. После окончания сообщения возобновляется работа радиоприемника или воспроизведение компакт-диска.

Примечание: Дорожную информацию и новости можно выбрать одновременно. Но аудиосистема отдает предпочтение дорожной информации.

Отмена сообщения

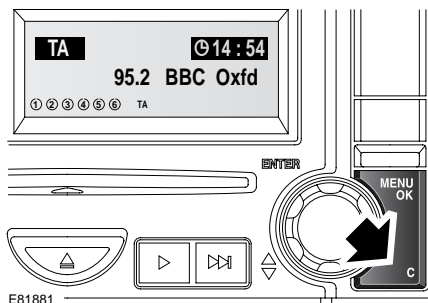

Для отмены сообщения кратковременно нажмите кнопку **C**.

Примечание: Отмена сообщений таким способом не отключает получение дальнейших сообщений по мере их появления.

Меню аудиосистемы

ПРЕДПОЧТИТЕЛЬНЫЙ ТИП ПРОГРАММ (PTY)

Система RDS (Система радиоинформации) позволяет разделять программы на категории по типам вещания (рок-музыка, текущие события, новости и т.д.).

Это, в свою очередь, позволяет выбрать станцию для прослушивания с учетом типа вещания.

Поиск передач заданного типа (PTY)

Для поиска станции по типу программ система RDS должна быть установлена на «ON». Нажмите на кнопку **MENU/OK**, чтобы войти в меню.

При помощи ручки регулировки пролистайте пункты меню, пока не высветится **PTY Seek** (Поиск), затем нажмите ручку.

Войдя в меню выбора PTY, пролистывайте ручкой регулировки типы программ до тех пор, пока не появится нужная вам программа. Нажмите на вращающийся регулятор или на кнопку **MENU/OK**, чтобы выбрать тип программы и начать поиск.

Как только станция будет найдена, начнется ее воспроизведение. Если требуется дальнейший поиск, нажмите кнопку **Search up** (Поиск вверх) или **Search down** (Поиск вниз) в течение 30 секунд. Чтобы прослушивать станцию никаких дополнительных действий не требуется – радио остается настроенным на нее, и ее можно при желании сохранить как предустановленную станцию.

Чтобы прервать поиск PTY, нажмите кнопку **C**.

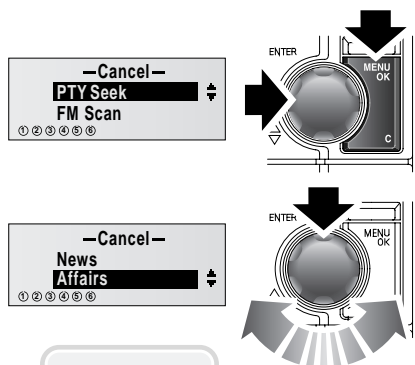

No PTY

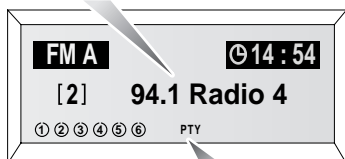

PTY

Меню аудиосистемы

Типы программ РТУ

AFFAIRS	Текущие дела
CHILDREN	Программы для детей
CLASSICS	Классическая музыка
COUNTRY	Музыка кантри
CULTURE	Культура
DOCUMENT	Документальные передачи
DRAMA	Драма
EASY M	Музыка для отдыха
EDUCATE	Образовательные
FINANCE	Финансовая информация
FOLK M	Народная музыка
INFO	Информация
JAZZ	Джазовая музыка
LEISURE	Досуг
LIGHT M	Легкая музыка
NATION M	Национальная музыка
NEWS	Новостные программы
OLDIES	Музыка ретро
OTHER M	Прочая музыка
PHONE IN	Телефонные переговоры
POP M	Поп-музыка
RELIGION	Религиозные беседы и музыка
ROCK M	Рок-музыка
SCIENCE	Наука
SOCIAL	Социальные дела
SPORT	Спорт
TRAVEL	Путешествия
VARIED	Разное
WEATHER	Информация о погоде

Индикация времени и даты

УСТАНОВКА ЧАСОВ АУДИОСИСТЕМЫ И ВВОД ДАТЫ

Установка формата времени

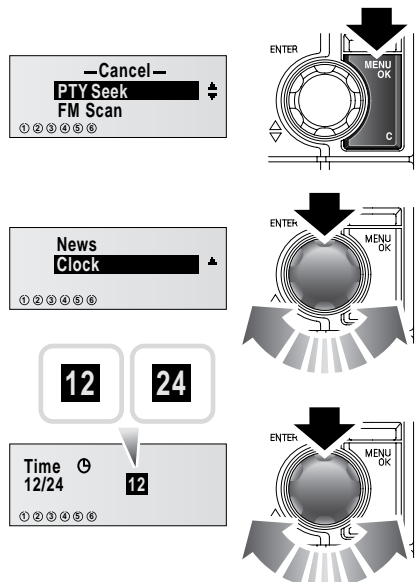

E81849

1. Нажмите кнопку **MENU/OK** для входа в меню часов.
2. Вращением ручки выберите **Clock** (часы) и нажмите ручку для подтверждения выбора.
3. Вращая ручку меню, выберите между **12** и **24**, и затем нажмите ручку для подтверждения выбора формата.

Установка времени

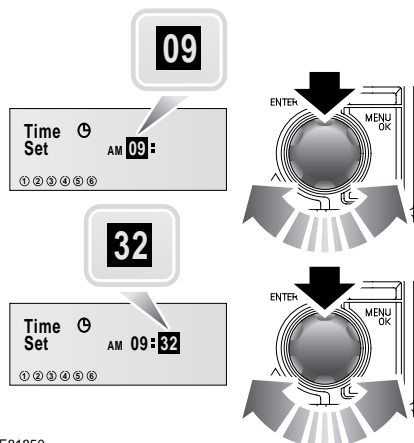

E81850

- Вращая ручку меню, выберите нужный час. Нажмите ручку для подтверждения настройки.
- Вращая ручку меню, выберите нужные показания для минут. Нажмите ручку для подтверждения настройки.
- Дисплей вернется в главное меню.

Проигрыватель компакт-дисков

ЗАГРУЗКА КОМПАКТ-ДИСКОВ

Загрузка диска – Стандартная аудиосистема

ВНИМАНИЕ!

⚠ Не применяйте силу, вставляя диск в лоток.

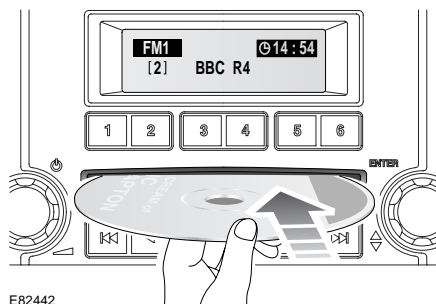

E82442

Компакт-диски можно загружать в любом режиме воспроизведения. Убедитесь в том, что сторона диска с наклейкой обращена вверх, затем частично вставьте диск. Механизм проигрывателя втянет диск автоматически.

Загрузка одного диска – Аудиосистема класса премиум

ВНИМАНИЕ!

⚠ Не применяйте силу, вставляя диск в лоток.

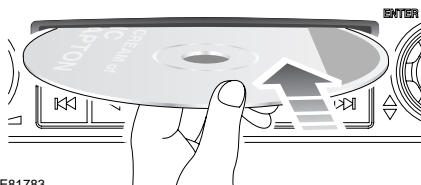
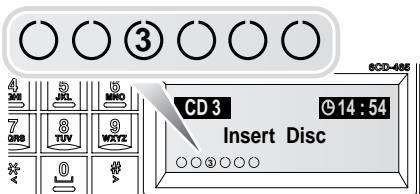
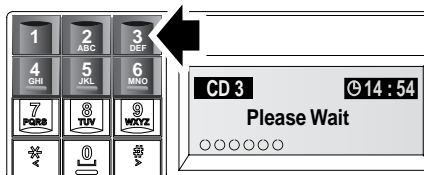
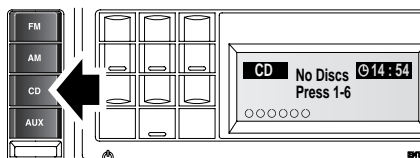

E81783

Нажмите кнопку режима **CD**, затем нажмите номерную кнопку позиции, в которую будет загружен диск. На информационном дисплее появится надпись **Please Wait** (Подождите), затем последует указание **Insert Disc** (Вставьте диск).

Примечание: Шесть кружков на верхней левой части информационного дисплея указывают на шесть доступных позиций для компакт-дисков. Как только компакт-диск загружен, его номер появляется в кружке.

Проигрыватель компакт-дисков

Убедитесь в том, что сторона диска с наклейкой обращена вверх, затем частично вставьте диск. Механизм проигрывателя втянет диск автоматически.

Загрузка нескольких дисков

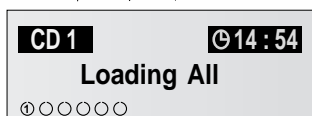
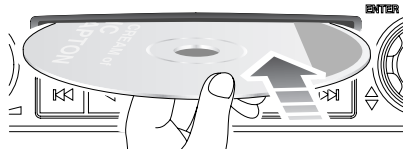
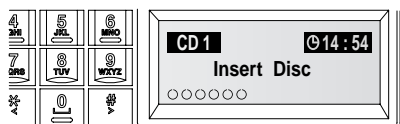
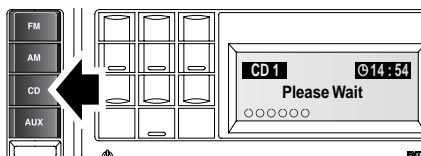

E81784

Чтобы вставить более одного диска одновременно нажмите кнопку режима **CD**. Затем нажмите и удерживайте кнопку режима **CD**. На информационном дисплее появится надпись **Loading All** (Загрузить все), затем **Please Wait** (Подождите).

После появления надписи **Insert Disc** (Вставьте диск) можно вставить первый диск. Во время и после загрузки на информационном дисплее будет подсвечен номер места диска.

Примечание: Если компакт-диск не вставился и появилось сообщение **CD Error** (Ошибка CD), нажмите кнопку извлечения для сброса сообщения.

Если сообщение об ошибке не сбрасывается, обратитесь к дилеру или в технический центр Land Rover.

Процедуру следует повторять, пока все шесть позиций для компакт-дисков не будут заняты. Если одно или более мест для дисков уже занято, эти позиции будут игнорироваться в процессе загрузки.

Примечание: Для остановки процесса загрузки нажмите и удерживайте кнопку режима **CD** или нажмите кнопку **C**.

Примечание: В случае наличия проблем с загруженным диском (вставлен не той стороной, неверный формат и т.д.) на информационном дисплее появится надпись **Disc Error** (Ошибка диска), а диск будет извлечен. Если проблему можно исправить (например, перевернуть диск), вставьте диск заново правильным способом. Если проблема не решается, не вставляйте диск.

Проигрыватель компакт-дисков

ИЗВЛЕЧЕНИЕ КОМПАКТ-ДИСКОВ

ВНИМАНИЕ!



Не пытайтесь извлечь диск из плеера до того, как он остановится. Это может повредить механизм плеера.

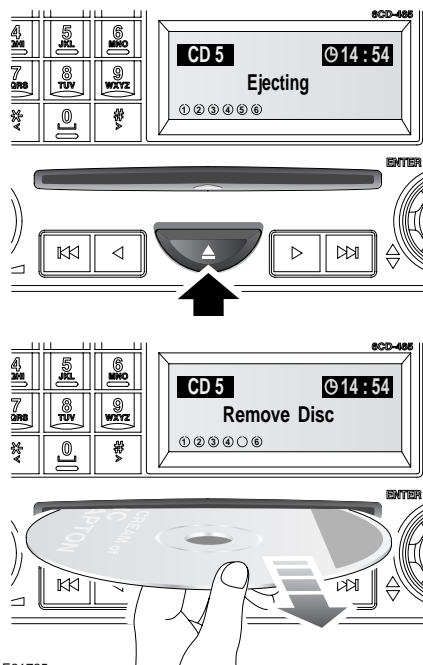

E81785

Можно извлечь только один диск, если он в настоящее время выбран или воспроизводится.

Для извлечения диска нажмите и отпустите кнопку извлечения.

На информационной панели появится сообщение **Ejecting** (Извлечение) и после непродолжительной паузы появится диск. Когда диск остановится, появится сообщение **Remove Disc** (Удалите диск). Следует взять диск.

Примечание: Если диск не извлекается из лотка в течение пятнадцати секунд, он снова загружается в проигрыватель.

ИЗВЛЕЧЕНИЕ НЕСКОЛЬКИХ КОМПАКТ-ДИСКОВ

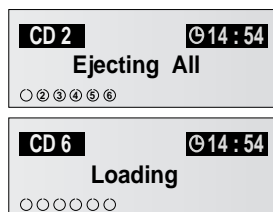
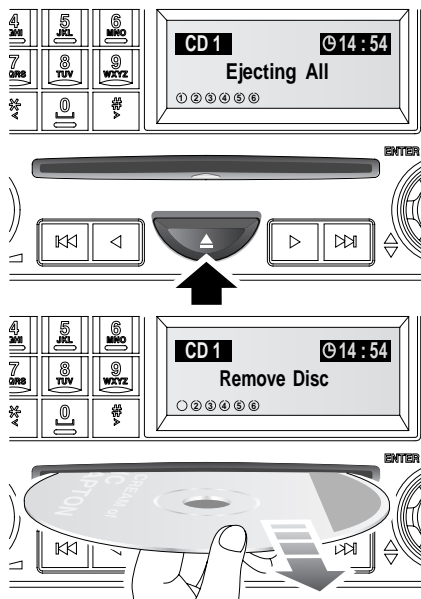

E81786

Проигрыватель компакт-дисков

Все диски, загруженные в проигрыватель, могут извлекаться последовательно. Чтобы извлечь все диски, нажмите и удерживайте кнопку извлечения. На информационной панели появится сообщение **Ejecting All** (Извлечение всех дисков) и после непродолжительной паузы появится первый диск. Когда диск остановится, появится сообщение **Remove Disc** (Удалите диск). Следует взять диск.

Диски будут выдвигаться один за другим с короткими паузами. После извлечения последнего диска на информационной панели появится сообщение **Loading** (Загрузка).

Чтобы остановить загрузку, нажмите на любую кнопку цифровой клавиатуры.

Примечание: Если диск не извлекается из лотка в течение пятнадцати секунд, он снова загружается в проигрыватель.

ВЫБОР КОМПАКТ-ДИСКА

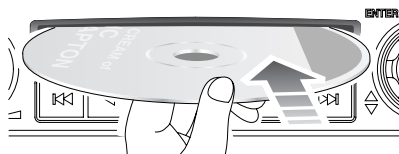
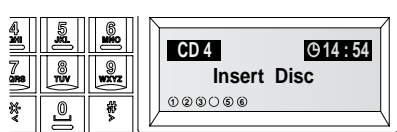
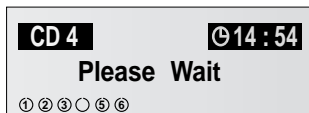
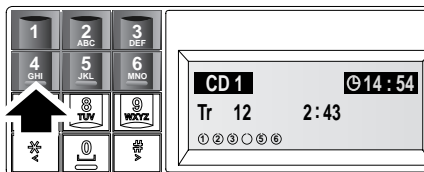

E81788

Чтобы начать воспроизведение компакт-диска, нажмите и отпустите клавишу цифровой клавиатуры с нужным номером диска. Если в выбранной позиции отсутствует диск, после паузы на информационном дисплее появится сообщение **Insert Disc** (Вставьте диск).

После установки диска следует пауза, в течение которой проигрыватель считывает информацию с диска. Затем начинается воспроизведение первой дорожки.

Проигрыватель компакт-дисков

ВОСПРОИЗВЕДЕНИЕ КОМПАКТ-ДИСКОВ

Стандартная аудиосистема

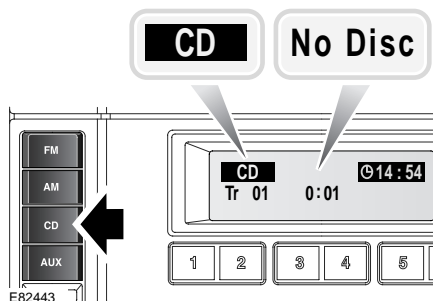

Для запуска воспроизведения компакт-диска кратковременно нажмите кнопку режима **CD**.

Примечание: Если диск не вставлен, на дисплее появится надпись **No Disc** (Нет диска). Воспроизведение начнется сразу после загрузки диска.

Аудиосистема класса премиум

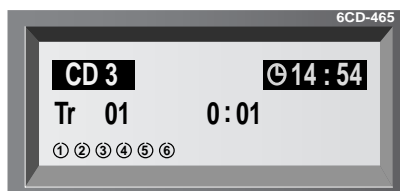
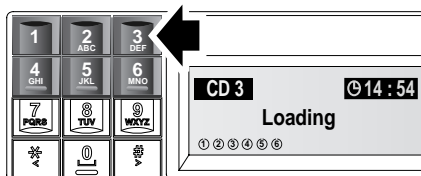
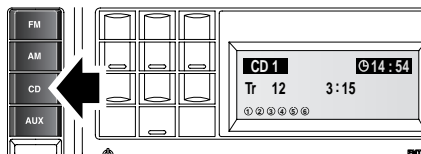

E81789

Для запуска воспроизведения кратковременно нажмите кнопку режима **CD**, после чего нажмите требуемый номер диска. Если номер диска не выбран, воспроизведение начнется с одной из двух точек.

- Если диски не извлекались после их последнего использования, воспроизведение начнется с той точки, на которой оно было остановлено в прошлый раз.
- Если диски не использовались после их установки, воспроизведение начнется с первого загруженного диска.

Проигрыватель компакт-дисков

ВЫБОР ЗАПИСИ

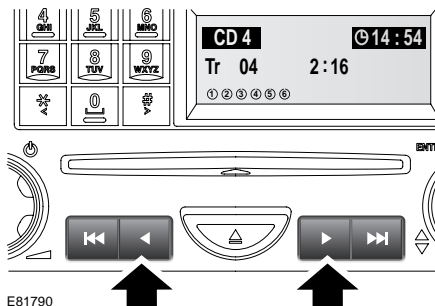

E81790

Для поиска вперед или назад по выбранной дорожке нажмите и отпустите соответствующую кнопку поиска.

ПАУЗА ПРИ ВОСПРОИЗВЕДЕНИИ КОМПАКТ-ДИСКА

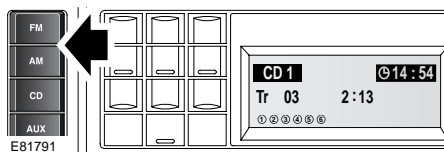

E81791

Для временной или полной остановки воспроизведения диска временно нажмите одну из кнопок другого режима, например, **AM** или **FM**.

БЫСТРАЯ ПРОКРУТКА ВПЕРЕД/НАЗАД

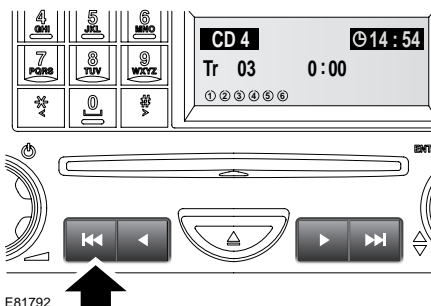

E81792

Чтобы вернуться к началу дорожки во время ее воспроизведения, нажмите и отпустите эту кнопку со стрелкой.

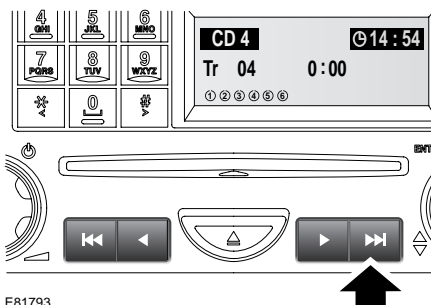

E81793

Чтобы перейти к началу следующей дорожки, нажмите и отпустите эту кнопку со стрелкой.

Проигрыватель компакт-дисков

МЕНЮ ФУНКЦИЙ ПРОИГРЫВАТЕЛЯ КОМПАКТ- ДИСКОВ

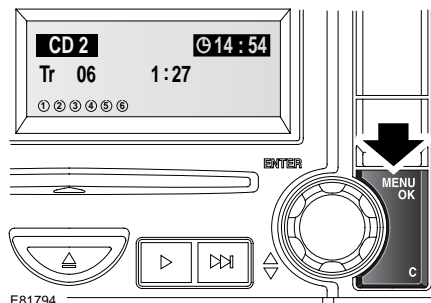

В меню функций проигрывателя компакт-дисков можно выбрать следующие дополнительные функции:

- Random (Случайный порядок выбора)
- CD scan (Сканирование CD)
- Repeat (Повтор)

Выберите режим компакт-диска, затем кратковременно нажмите кнопку **MENU/OK**. Для выбора нужной функции вращайте регулятор выбора функций. Для включения или выключения функции нажмите на регулятор выбора функций.

ВОСПРОИЗВЕДЕНИЕ В ПРОИЗВОЛЬНОМ ПОРЯДКЕ

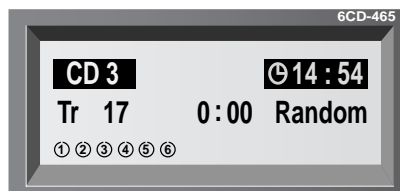
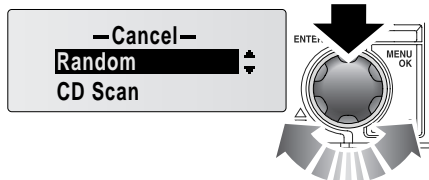

Эта функция изменяет последовательность воспроизведения выбранного диска. Проигрыватель воспроизводит записи в произвольной последовательности.

При помощи ручки регулировки выберите **Random** (Случайный выбор) и нажмите ручку для включения этой функции.

Для отключения функции поворотом ручки меню выберите **Random** и нажмите ручку. Нажатие на кнопку **C** также выключит эту функцию.

Проигрыватель компакт-дисков

ПОВТОР ЗАПИСЕЙ КОМПАКТ-ДИСКА

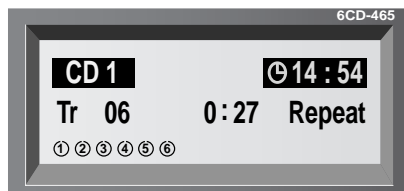
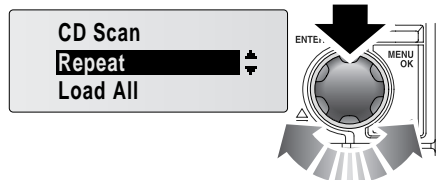

E81796

Воспроизведение повторяется до момента остановки/отмены.

При помощи ручки выбора меню выберите **Repeat** (Повтор) и нажмите ручку для включения этой функции.

Для отключения функции вращайте ручку меню для выбора **Repeat** и нажмите ручку.

Эту функцию также можно отключить, нажав на кнопку **C**, прокрутки вперед/следующей записи или возврата в начало/предыдущей записи.

СКАНИРОВАНИЕ ДОРОЖЕК КОМПАКТ-ДИСКА

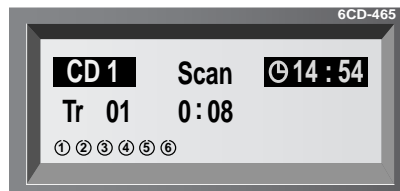
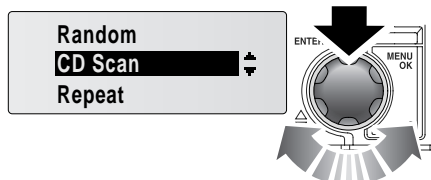

E81797

С помощью функции сканирования можно прослушать короткие отрывки записей. Эта функция воспроизводит первые десять секунд каждой записи в порядке номеров. Затем начинается воспроизведение первой дорожки.

При помощи ручки управления меню выберите **CD scan** (Сканирование CD) и нажмите ручку для включения этой функции.

Для отключения функции, повернув ручку меню, выберите **CD scan** и нажмите ручку.

Эту функцию также можно отключить, нажав на кнопку **C**, прокрутки вперед/следующей записи или возврата в начало/предыдущей записи.

Проигрыватель компакт-дисков

ВОСПРОИЗВЕДЕНИЕ ФАЙЛОВ MP3

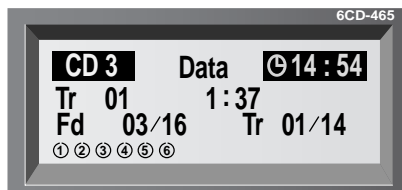

E81798

Если в лоток вставить диск с данными (шифрованными музыкальными данными формата MP3) на информационном дисплее появляется дополнительная информация о папке и дорожке.

Первая строка на информационном дисплее показывает, что вставлен диск с данными. Вторая строка показывает номер воспроизводимой дорожки и время звучания.

В третьей строке указывается номер папки и общее количество папок (**03/16**), номер воспроизводимой записи и общее количество записей (**01/14**).

Нажмите и отпустите кнопку # или *, чтобы выбрать, соответственно, следующую или предыдущую папку. Номер папки, соответственно, изменится.

При выборе новой папки воспроизведение начинается с первой дорожки этой папки.

Вы можете выбрать другую запись в папке при помощи кнопок возврата в начало/предыдущей записи или прокрутки вперед/следующей записи. Отображаемый номер дорожки, соответственно, изменится.

Примечание: На дисплее могут отображаться номера пустых папок, но при пролистывании доступных папок эти папки будут пропускаться.

Если запись MP3 производилась при сжатии ниже 128 к, некоторые функции обработки цифрового сигнала могут теряться.

Для того чтобы добиться оптимального качества звучания, внимательно прочитайте и соблюдайте инструкции, прилагаемые к записывающей программе.

Органы управления аудиосистемой, расположенные сзади

ОРГАНЫ УПРАВЛЕНИЯ ДЛЯ ПассаЖИРОВ, СИДЯЩИХ СЗАДИ

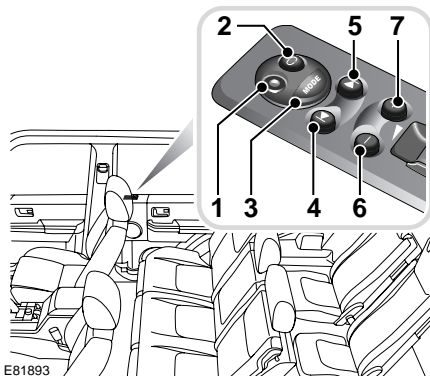

1. Гнездо для наушников 3,5 мм
2. Предустановленная/Выбор компакт-диска
 - Во время радиотрансляции кратковременным нажатием можно переключиться на следующую предустановленную радиостанцию.
 - Во время воспроизведения компакт-диска кратковременно нажмите для выбора следующего диска.
3. Управление режимами
 - При длительном нажатии включается **AUX** (внешнее устройство).
 - При включенном режиме **AUX** нажмите для возврата в предыдущий режим.
 - Если включена аудиосистема для задних пассажиров, все регулировки выполняются с помощью пульта дистанционного управления.
4. Поиск назад
 - Во время радиовещания нажмите для поиска назад радиочастоты следующей станции с мощным уровнем сигнала.
 - Во время воспроизведения компакт-диска нажмите и отпустите для воспроизведения текущей дорожки сначала. Повторное нажатие переводит на предыдущую дорожку.
 - Во время воспроизведения компакт-диска нажмите и удерживайте для поиска назад по воспроизводимой дорожке.
5. Поиск вперед
 - Во время радиовещания нажмите для поиска вперед радиочастоты следующей станции с мощным уровнем сигнала.
 - Во время воспроизведения компакт-диска кратковременно нажмите для перехода к следующей дорожке.
 - Во время воспроизведения компакт-диска нажмите и удерживайте для поиска вперед по воспроизводимой дорожке.
6. Уменьшение громкости
 - Нажмите для уменьшения громкости.
7. Увеличение громкости
 - Нажмите для увеличения громкости

Органы управления аудиосистемой, расположенные сзади

При переключателе стартера в положении **I** или **II** можно использовать панели управления для задних пассажиров, независимо от того, включена или выключена аудиосистема. Но выходные сигналы будут слышимы только через наушники.

Если задние пассажиры слушают тот же источник, что и передние, на панели управления задних пассажиров можно регулировать только громкость.

Например, если на аудиопроигрывателе воспроизводится музыкальный компакт-диск, задние пассажиры могут слушать эту музыку и регулировать громкость по своему желанию. Другие функции будут недоступны.

Но если на аудиосистеме включен другой источник, на панели управления задних пассажиров будут действовать все органы управления, относящиеся к компакт-дискам.

Если источник аудио после этого снова переключается на компакт-диск, органы управления у задних пассажиров опять ограничиваются только громкостью.

Такая же логика применима к функциям радио.

Регулировки можно делать для других функций аудиосистемы.

Например, если на аудиосистеме выбран режим музыкального компакт-диска, задние пассажиры могут выбирать и управлять радиоприемником. Все органы управления, относящиеся к радиоприемнику, на панелях задних пассажиров будут работать.

НАУШНИКИ

Максимальная громкость этого типа наушников ограничена громкостью, установленной при помощи органов управления на задних сиденьях.

***Примечание:** Для использования подходят только наушники, совместимые с гнездом 3,5 мм. Для получения оптимального качества звучания используйте наушники с полным сопротивлением 32 Ом.*

***Примечание:** Когда наушники не подсоединены, панели управления задних пассажиров остаются работающими. В режиме радиоприемника на аудиосистеме можно выбрать воспроизведение компакт-дисков. Воспроизведение компакт-дисков останется активным до повторного нажатия управления режимом.*

***Примечание:** Режим, используемый при извлечении ключа стартера, возобновляется, если ключ стартера вставить снова (положение **I** или **II**) в течение двух минут. Если выключатель стартера выключен более чем на две минуты, после его следующего включения будет выбран режим **AUX**. Например, если при извлечении ключа производится компакт-диск, его воспроизведение начнется заново, когда выключатель стартера вернется в положение **I** или запустится двигатель, независимо от того, включены ли наушники.*

***Примечание:** Регулировка громкости на аудиосистеме не изменяет громкости наушников. Громкость может регулироваться каждым регулятором независимо.*

Телефон

ОБЩИЕ СВЕДЕНИЯ

ПРЕДУПРЕЖДЕНИЯ



Пользование телефоном во время управления автомобилем опасно,

поскольку отвлекает внимание от дорожной обстановки.

Если необходимо воспользоваться телефоном, остановитесь в подходящем месте, где вы не создаете опасности или неудобств другим автомобилям.



Использование телефона рядом с автомобилем: не разговаривайте по телефону

в гараже или около открытого капота автомобиля. Воздух может содержать пары топлива, телефон может производить искрение и вызвать пожар.



Необычные окружающие условия: выключайте телефон в зонах, в которых

используются взрывчатые вещества. Высокочастотные пульты дистанционного управления могут с ними взаимодействовать и вызвать взрыв. Выключайте телефон в зонах повышенным риском взрыва. Среди них заправочные станции, зоны хранения топлива и химические заводы, а также места, где в воздухе содержатся пары топлива, химикаты или металлическая пыль. Телефон может вызывать искрение и стать причиной пожара или взрыва.

ПРЕДУПРЕЖДЕНИЯ



Медицинское оборудование: действие электронного стимулятора сердца или

слуховые аппараты могут выходить из строя при использовании телефона.

Проверьте вместе с врачом или производителем, защищены ли должным образом такие устройства, используемые вами или вашими пассажирами, от высокочастотной энергии.



Всегда кладите свой телефон так, чтобы он не упал.

При аварии незакрепленные предметы могут привести к травмам.

Примечание: Телефонная система автомобиля предназначена для работы с самыми разными телефонами Bluetooth. Все эти телефоны обладают большим диапазоном звуковых характеристик, и телефонной системе автомобиля может потребоваться несколько систем для адаптации и передачи оптимального звука. Может потребоваться немного уменьшить громкость в автомобиле для полной оптимизации звука и удаления эха.

Телефон

Телефонные сети

Стандарт телефонной сети позволяет вам пользоваться телефоном во многих странах и использовать единый номер экстренной службы (112) независимо от страны, в которой вы находитесь.

Качество приема сигнала в некоторых зонах может быть недостаточным или полностью отсутствовать из-за недостаточной мощности ретранслятора, что приводит к слабому сигналу или недостаточной зоне покрытия.

Поддерживаемые мобильные телефоны

Не все телефоны полностью совместимы с системой Land Rover. Самый последний перечень поддерживаемых телефонов и версий программного обеспечения можно найти на сайте www.landrover.com. Можно также получить этот список у дилера компании Land Rover или в ее техническом центре.

Функции, поддерживаемые системой «Bluetooth»:

- исходящий вызов;
- входящий вызов;
- завершение активного разговора;
- регистрация вызовов – на экране отображаются непринятые вызовы, последний набранный номер, статус ожидания вызова;
- телефонный справочник – доступ к телефонному справочнику в памяти телефона или на SIM-карте.

Неподдерживаемые функции:

- зарядка телефона;
- удержание/отмена удержания активного разговора;
- отказ от приема входящего вызова;
- на экране не отображается оператор сети, мощность сигнала и номер или имя позвонившего.

Примечание: Действие функций зависит от модели/изготовителя вашего мобильного телефона.

Телефон

УПРАВЛЕНИЕ ТЕЛЕФОНОМ

Органы управления телефоном – Приборная панель

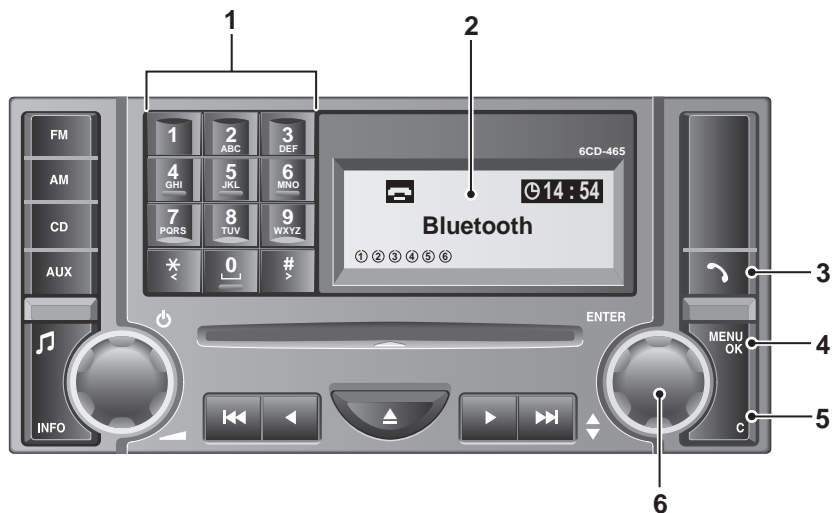

LAN1446

- | | |
|----------------------------------|-----------------------------------|
| 1. Алфавитно-цифровая клавиатура | 4. Кнопка MENU OK (Меню). |
| 2. Дисплей | 5. Кнопка отмены |
| 3. Кнопка телефона | 6. Ручка регулировки/кнопка ввода |

Телефон

Органы управления телефоном – Рулевое колесо

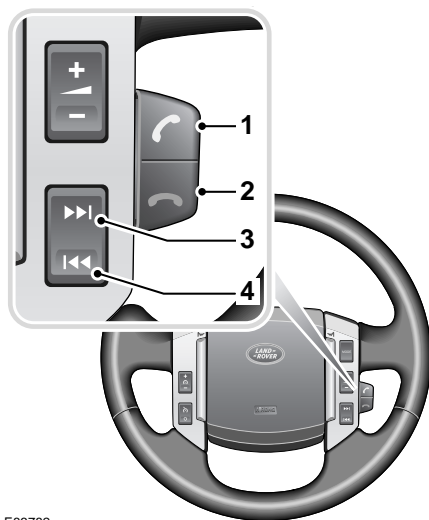

E83782

1. Переключатель приема вызова/
набора номера
 - Потяните выключатель в сторону рулевого колеса и отпустите, чтобы принять входящий звонок или набрать номер, отображенный на дисплее. Потяните и удерживайте выключатель (приблизительно две секунды) для повторного набора последнего номера.
2. Переключатель завершения/
отказа от приема вызова
 - Потянуть выключатель к рулевому колесу для окончания текущего разговора или отказа на входящий звонок.

3. Кнопка меню/Next.
 - Нажать для пролистывания меню вниз.
4. Кнопка предыдущего пункта меню
 - Нажать для пролистывания меню вверх.

Примечание: Для выхода из меню нажать кнопку **CANCEL** (Отмена) аудиосистемы.

Голосовое управление



LAN1533

Чтобы активировать голосовое управление, потяните обозначенный стрелкой выключатель голосового управления в сторону рулевого колеса и удерживайте его до звукового сигнала.

Потяните и отпустите выключатель перед тем, как произнести команду.

Более подробную информацию. См. **ИСПОЛЬЗОВАНИЕ ГОЛОСОВЫХ КОМАНД** (на стр. 403).

Телефон

Дисплей телефона – Приборная панель

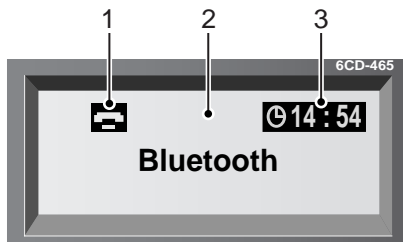

LAN1191

1. Значок состояния вызова
2. Состояние вызова/Имя вызывающего абонента/Входящий или набранный номер
3. Часы

НАСТРОЙКА BLUETOOTH

Использование Bluetooth

Код доступа Bluetooth

Код доступа для подключения Bluetooth к системе автомобиля – 2121.

Подключение мобильного телефона к системе автомобиля

Если ваш мобильный телефон поддерживает эту беспроводную технологию, его необходимо подключить к системе автомобиля. Процесс подключения также разъясняется в инструкции к мобильному телефону.

1. При включенном зажигании выберите на мобильном телефоне Bluetooth.
2. Включите на мобильном телефоне функцию поиска. Процесс поиска в телефонах разных моделей/ производителей может быть неодинаков (обратитесь за дополнительной информацией к руководству по пользованию вашим мобильным телефоном). Как правило, радиус поиска других мобильных беспроводных устройств составляет не более 10 метров.
3. В списке обнаруженных устройств телефона появится **LAND ROVER**. Выберите это название устройства. К названию устройства **LAND ROVER** пользователь может добавить персональные настройки (например, регистрационный номер автомобиля).
4. На дисплее вашего мобильного телефона появится запрос на введение кода доступа Bluetooth. Введите код 2121, пользуясь цифровой клавиатурой вашего телефона.
5. Если код принят, система разрешает вам доступ к функциям Bluetooth.

Телефон

Примечание: К автомобилю можно подключить не более пяти мобильных телефонов.

Примечание: Если в зоне охвата находится несколько подключенных Bluetooth телефонов, система автоматически выберет последний телефон, использовавшийся в режиме Bluetooth (если он находится в зоне приема). Если последний подключенный телефон отсутствует, система будет искать телефоны, подключенные ранее, до тех пор, пока не найдет подключенный.

Примечание: Процесс поиска/подключения может занять некоторое время (особенно если подключено несколько телефонов).

Примечание: Отключив режим Bluetooth на телефоне, можно передать приоритет другим мобильным телефонам.

НАСТРОЙКА ТЕЛЕФОНА

Выбор телефонного режима

После того, как телефон подключен к базе и включен, можно пользоваться телефонной системой автомобиля.



Нажмите и отпустите кнопку **Телефон** (показана стрелкой) или воспользуйтесь выключателем **Ответ на звонок** на рулевом колесе. На дисплее появится визуальное подтверждение режима телефона.

Примечание: После выбора режима «Телефон», если в течение 30 секунд пользователь не производит никаких действий, система автоматически вернется в режим «Аудио», и для того, чтобы воспользоваться телефоном, нужно снова выбрать режим «Телефон».

Если ваш автомобиль не оборудован телефонной системой, в режиме «Телефон» на дисплее появится сообщение **No Phone fitted** (Телефон не установлен).

Чтобы выйти из режима «Телефон», нажмите и отпустите кнопку **Cancel** (Отмена) или воспользуйтесь выключателем **End call** (Завершить вызов) на рулевом колесе.

Телефон

Использование меню дисплея

Многие функции телефона доступны из различных меню, отображаемых на дисплее.

Нажмите и отпустите кнопку **MENU OK**, чтобы войти в меню, относящееся к текущему режиму телефона. (В различных режимах доступны различные меню.)

- Если нет активного вызова, нажмите на кнопку для доступа к меню Phone.
- Для входа в меню функций доступных во время разговора, нажмите кнопку во время разговора.

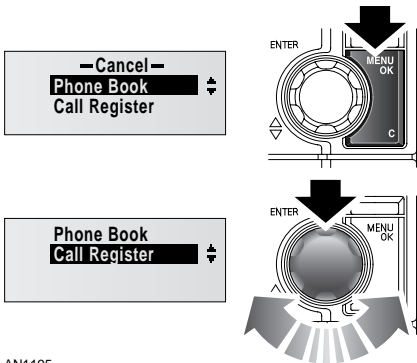

LAN1195

Вращайте ручку управления меню, чтобы выделить нужный пункт, по часовой стрелке для просмотра меню вниз и против часовой стрелки для просмотра меню вверх. Нажмите на ручку управления меню или на кнопку **Телефон**, чтобы выбрать выделенный пункт меню.

Для просмотра меню можно также использовать кнопки **Предыдущий** и **Следующий** на рулевом колесе.

Включение/выключение телефона

Во время использования Bluetooth дистанционное включение и выключение телефона не поддерживается.

ИСПОЛЬЗОВАНИЕ ТЕЛЕФОНА

Набор

Набор номера вручную

Включите телефон и войдите в режим «Телефон» как описано выше.

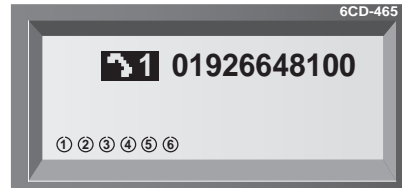
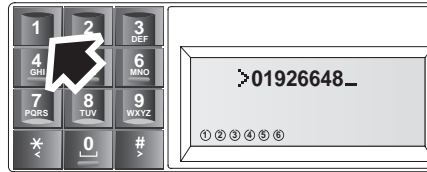

LAN1453

Введите номер телефона, который вы хотите набрать при помощи алфавитно-цифровой клавиатуры. На дисплее появятся цифры номера.

Телефон

После набора всех цифр номера нажмите и отпустите кнопку **Телефон** (показана стрелкой на среднем рисунке) или воспользуйтесь выключателем **Ответ на звонок** на рулевом колесе, чтобы набрать номер. На дисплее появится сообщение **Dialling** (Набор номера).

Примечание: Если нажать и отпустить кнопку **Cancel** (Отмена), или нажать кнопку **Завершить вызов** на рулевом колесе во время набора номера, вызов будет отменен.

Примечание: Набор номера из телефонной книжки.

См. **ТЕЛЕФОННАЯ КНИГА** (на стр. 388).

Исправление/Удаление введенных номеров



LAN1448

Если введена неправильная цифра, нажмите кнопку **Отмена** (показана стрелкой) для удаления последней цифры, затем введите правильную цифру.

Нажмите и удерживайте кнопку **Отмена** (приблизительно в течение двух секунд) для удаления всех введенных цифр.

Повторный набор последнего номера

Если ваш телефон поддерживает передачу списка последних набранных номеров в систему автомобиля, последний из набранных номеров можно вызвать повторно с помощью переключателя **Ответ на звонок** на рулевом колесе.

Если режим телефона включен, нажмите и отпустите выключатель. Если режим телефона выключен, нажмите и удерживайте выключатель. Номер появится на дисплее и на главной информационной панели и будет набран. Для отмены набора номера воспользуйтесь выключателем **Завершить вызов** на рулевом колесе.

Использование журнала регистрации звонков

Использование списка для повторного набора

Ваш телефон должен поддерживать передачу списка номеров повторного набора в систему автомобиля.

Телефон

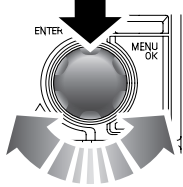
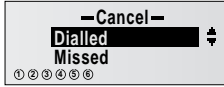
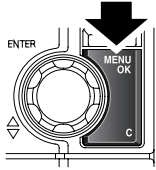

Чтобы выйти из списка для повторного набора без выбора номера, пролистайте список, пока не дойдете до слова **Cancel** (Отмена), выделите его и нажмите на ручку регулировки, чтобы подтвердить выбор. Система вернется в предыдущее меню.

Пользование журналом входящих звонков

Ваш телефон должен поддерживать передачу списка номеров принятых вызовов в систему автомобиля.

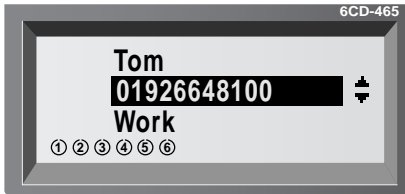

E91050

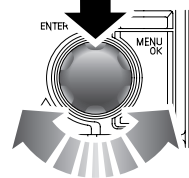
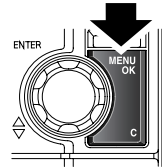

1. Нажмите кнопку **MENU/OK** для входа в меню телефона.
2. С помощью ручки регулировки выделите и выберите **Call register** (Журнал регистрации звонков).
3. Выделите и выберите **Dialled** (Набранные) из списка опций при помощи ручки регулировки.
4. Вращая ручку регулировки, найдите в списке набранных номеров нужный номер.
5. Нажмите на ручку регулировки или на кнопку **Телефон**, чтобы выбрать и набрать выделенный номер.

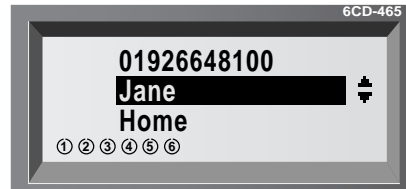

E91051

Телефон

1. Нажмите кнопку **MENU/OK** для входа в меню телефона.
2. С помощью ручки регулировки выделите и выберите **Call register** (Журнал регистрации звонков).
3. Выделите и выберите **Received** (Входящие) из списка опций при помощи ручки регулировки.
4. Вращая ручку, просмотрите список принятых вызовов и выберите нужный номер.
5. Нажмите ручку регулировки, кнопку **Телефон** или воспользуйтесь выключателем **Ответ на звонок** на рулевом колесе, чтобы выбрать и набрать нужный номер.

Чтобы выйти из списка без выбора номера, пролистайте список, пока не дойдете до слова **Cancel** (Отмена). Выделите его, после чего нажмите на ручку регулировки, чтобы подтвердить выбор. Система вернется в предыдущее меню.

Пользование журналом пропущенных вызовов

Ваш телефон должен поддерживать передачу списка пропущенных вызовов в систему автомобиля.

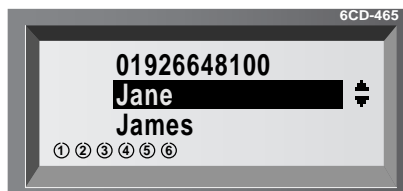
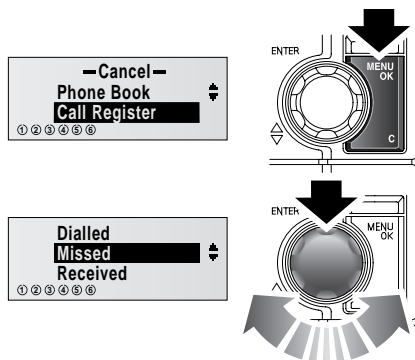

E91052

Телефон

1. Нажмите кнопку **MENU/OK** для входа в меню телефона.
2. С помощью ручки регулировки выделите и выберите **Call register** (Журнал регистрации звонков).
3. Выделите и выберите **Missed** (Пропущенные) из списка опций при помощи ручки регулировки.
4. Вращая ручку регулировки, найдите в списке пропущенных вызовов нужный номер.
5. Нажмите ручку регулировки, кнопку **Телефон** или воспользуйтесь выключателем **Ответ на звонок** на рулевом колесе, чтобы выбрать и набрать нужный номер.

Чтобы выйти из списка пропущенных вызовов без выбора номера, пролистайте список до слова **Cancel** (Отмена). Выделите его, после чего нажмите на ручку регулировки, чтобы подтвердить выбор. Система вернется в предыдущее меню.

Ответ на вызов/Отказ от входящего звонка

Ответ на вызов



LAN1449

Когда поступает вызов, на дисплее телефонной системы и на главной информационной панели приборов появляется номер или имя звонящего (если они занесены в телефонную книжку).

На вызов можно ответить тремя способами:

- Используя кнопку **Ответ на звонок** на рулевом колесе (со стрелкой).
- Нажмите и отпустите кнопку **Телефон** (показана на основном рисунке стрелкой).
- Нажмите и отпустите кнопку **MENU OK**.

Телефон

Завершение вызова

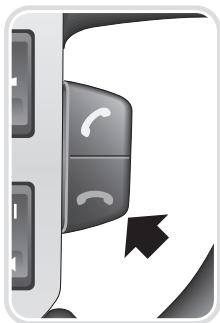

LAN1450

Чтобы завершить вызов (как входящий, так и исходящий) нажмите на выключатель **Завершить вызов** на рулевом колесе (указан стрелкой) или нажмите и отпустите кнопку **Отмена** (показана на основном рисунке стрелкой).

Примечание: Если включена функция *Scratchpad* (Блокнот для заметок), нажмите на выключатель **Завершить вызов** на рулевом колесе, чтобы завершить вызов.

Отказ от входящего звонка

Для отказа от входящего вызова без ответа нажмите кнопку **Завершить вызов** на рулевом колесе или нажмите и отпустите кнопку **Cancel**.

Scratchpad (Блокнот для заметок)

Эта функция позволяет записать номер во время телефонного разговора.

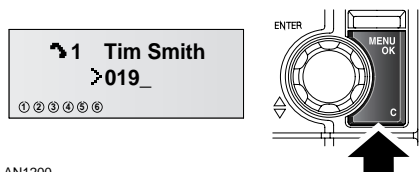
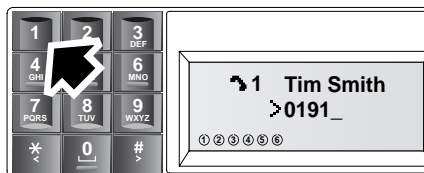

LAN1200

Кратким нажатием на кнопки алфавитно-цифровой клавиатуры введите номер (номер появится на второй строке дисплея). Набор номера не мешает текущему активному вызову.

Для ввода символа + (например, в международном номере) нажмите и удерживайте кнопку **0** примерно одну секунду.

При ошибке в наборе нажмите и отпустите кнопку **Cancel** (Отмена), чтобы сбросить последнюю введенную цифру или нажмите и удерживайте кнопку **Cancel**, чтобы удалить введенный номер полностью.

Телефон

Примечание: Текущий активный вызов не прерывается при нажатии на кнопку **Cancel** если включена функция блокнота.

Чтобы завершить текущий активный вызов, не удаляя записи в блокноте воспользуйтесь выключателем **Завершить вызов** на рулевом колесе, либо нажмите и отпустите кнопку **OK MENU**, чтобы войти в меню функций доступных во время разговора, после чего при помощи ручки регулировки выделите **End Call** (Завершить вызов) и нажмите на ручку для подтверждения.

Если текущий вызов завершается пока запись блокнота отображается на дисплее, запись переместится на верхнюю строчку дисплея.

ТЕЛЕФОННАЯ КНИГА

Телефонная книжка

При подключении к системе автомобиля, в зависимости от модели телефона, телефонный справочник будет загружен в систему автомобиля и станет доступен с помощью органов управления встроенной телефонной системой.

Чтобы проверить, поддерживает ли ваш телефон эту функцию и убедиться, что справочник выгружен из памяти телефона или SIM-карты, обратитесь к списку рекомендованных телефонов на сайте www.landrover.com.

Примечание: После отсоединения телефона от автомобиля справочник удаляется из системы автомобиля.

Выбор телефонной книжки

Войдите в телефонную книжку, вращая ручку регулировки или нажимая кнопки **Следующий** или **Предыдущий** на рулевом колесе.

Чтобы выйти из телефонной книжки без выбора номера, пролистайте список до слова **Cancel** (Отмена). Выделите его, после чего нажмите на ручку управления, чтобы подтвердить выбор. Система вернется в предыдущее меню.

Иной способ доступа в телефонную книжку – через меню телефона.

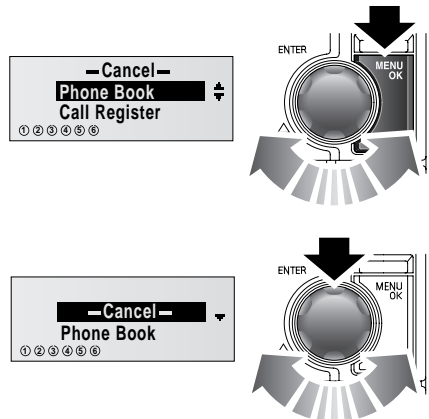

E91059

1. Нажмите кнопку **MENU/OK** для входа в меню телефона.
2. С помощью ручки регулировки выделите и выберите **Phone Book** (Телефонная книжка).

Примечание: Для выхода из меню телефона без выбора телефонной книжки выделите и выберите **Cancel** (Отмена).

Телефон

Просмотр телефонной книжки

Существует два способа выбора контактов из телефонной книжки. Этот способ следует использовать для просмотра контактов, занесенных в телефонную книжку.

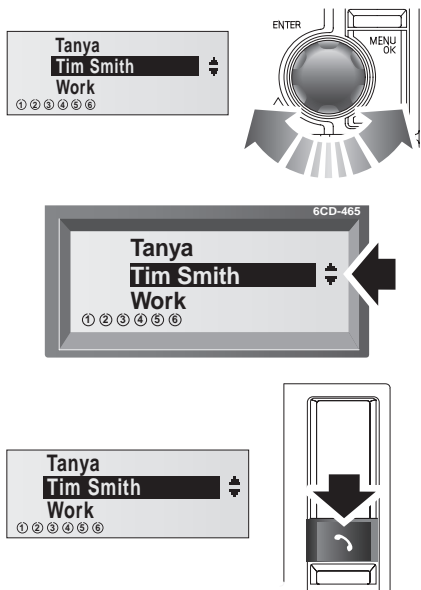

LAN1452

Для просмотра списка контактов вращайте ручку по часовой стрелке для прокручивания списка вниз или нажмите кнопку **Следующий** на рулевом колесе. Для прокручивания списка вверх вращайте ручку против часовой стрелки или нажмите кнопку **Предыдущий** на рулевом колесе.

Если для пролистывания телефонной книжки используются кнопки **Следующий** и **Предыдущий**, запись, выделенная в меню, будет также отображаться на дисплее главной информационной панели.

На информационной панели появится имя абонента, чередуясь каждые три секунды с номером его телефона.

Примечание: Если для прокрутки списка используется вращающийся регулятор, имя/номер телефона абонента **НЕ ОТОБРАЖАЮТСЯ** на экране центра сообщений.

Выделив нужную запись в телефонной книжке, нажмите на ручку управления или на кнопку **Телефон** или используйте выключатель **Ответ на звонок** на рулевом колесе, чтобы выбрать и набрать нужный номер.

Если запись выбрана ошибочно, нажмите выключатель **Завершить вызов** на рулевом колесе или нажмите и отпустите кнопку **Cancel** (Отмена) для отмены набора.

Телефон

Алфавитный поиск абонентов в телефонной книжке

Этот способ следует использовать, когда вы хотите сузить поиск до первой буквы записи в телефонной книжке.

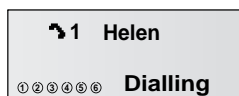

LAN1121

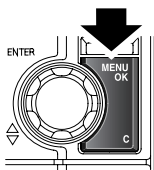

Когда на дисплее появится телефонная книжка, нажмите клавишу, на которой находится начальная буква, соответствующее количество раз.

Например, если первая буква нужной записи **Н**, дважды нажмите клавишу **4** на алфавитно-цифровой клавиатуре. На дисплее появятся все записи, начинающиеся на букву **Н**.

Выберите выделенную запись, нажав и отпустив ручку управления или кнопку **Телефон**.

Чтобы выйти из телефонной книжки без выбора номера, пролистайте список до слова **Cancel** (Отмена). Выделите его, после чего нажмите и отпустите ручку управления, чтобы подтвердить выбор.

ГОЛОСОВОЕ УПРАВЛЕНИЕ ТЕЛЕФОНОМ

Голосовое управление телефоном

ПРЕДУПРЕЖДЕНИЕ!



Не пользуйтесь голосовым управлением для экстренных вызовов. Испытываемый стресс может повлиять на характер вашей речи и тембр, в результате чего время на установление связи может неоправданно возрасти.

Голосовое управление позволяет включать важные функции телефонной системы, не пользуясь органами ручного управления. В результате водитель может полностью сосредоточиться на управлении автомобилем.

Пользователю доступен целый ряд голосовых команд, которые легко освоить и которыми удобно пользоваться. Вы общаетесь с системой в форме диалога, отвечая на вопросы или реагируя на сообщения.

Пожалуйста, ознакомьтесь с функциями телефонной системы перед использованием функции голосового управления.

Примечание: Каталог системы голосового управления отделен от телефонного справочника SIM-карты/телефона.

Общая информация о голосовом управлении. См. **ИСПОЛЬЗОВАНИЕ ГОЛОСОВЫХ КОМАНД** (на стр. 403).

Телефон

Установленные голосовые команды

Система голосового управления автомобиля понимает только установленные голосовые команды, которые должны повторяться дословно.

Вы можете дать системе задание произнести эти команды, активировав систему и отдав команду **Phone help** или **Telephone help** (Справка).

Примечание: Для любой из нижеперечисленных команд слова **Phone** или **Telephone** приемлемы в равной мере.

Вот перечень этих команд:

Команды управления телефоном

- **Phone dial number/ Dial phone number**
(Телефон набрать номер).
- **Phone redial/Redial**
(Телефон перенабрать/ перенабрать).
- **Phone dial name/Dial name**
(Телефон набрать имя).
- **Phone store name**
(Телефон, сохранить имя).
- **Phone play directory/ Read phone book**
(Телефон слушать каталог/ Читать телефонную книжку).
- **Phone delete directory/ Clear phone book**
(Телефон удалить каталог/ Стереть телефонную книжку).
- **Phone help** (Телефон, справка).

Дополнительные команды управления телефоном

Эти команды используются в качестве ответов на подсказку или вопрос системы.

- **Correction** (Исправить)
- **Delete** (Удалить)
- **Cancel** (Отмена)
- **Store** (Запомнить)
- **Dial** (Набрать)
- **Yes** (Да)
- **No** (Нет)
- **Replay** (Повтор)
- **Numbers 0–9** (Цифры 0–9)
- **Double** (Два раза)
- **Treble/Triple** (Трижды)

Активация системы



E82207

Телефон

Для включения голосового управления нажмите на клавишу управления (обозначена стрелкой) на рулевом колесе.

- Кратковременно потяните на себя рычаг управления. Раздастся звуковой сигнал и на экране главного информационного центра появится сообщение «**LISTENING**» (если в этот момент работает аудиосистема, она будет выключена). Система перешла в режим ожидания голосовой команды.

Когда система готова к приему голосовых команд, произнесите нужную команду.

Перед любой голосовой командой, за исключением ответа на вопрос в диалоге, всегда нажимайте клавишу голосового управления на рулевом колесе.

Прерывание работы системы голосового управления

Команду можно отменить, произнеся слово **Cancel** (Отмена) или нажав и удерживая клавишу управления на рулевом колесе до тех пор, пока система не отреагирует сообщением **COMMAND CANCEL** (Отмена команды) на главной информационной панели.

Диалог с системой при вызове метки из телефонной книжки системы голосового управления можно прервать только нажатием клавиши управления на рулевом колесе.

Если во время использования диалогового меню системы голосового управления поступает телефонный звонок (маршрутная инструкция навигационной системы/дорожное сообщение), автоматически активизируется режим телефона.

Телефон

Общие команды

***Примечание:** Голосовые команды, которые следует произносить, выделены жирным шрифтом, а ответы системы заключены в угловые скобки >...<.*

Включение функции справки

Команда **Phone help** (Справка об управлении телефоном) активирует перечисление всех команд управления телефоном.

Команда не распознана

Если команда не распознана системой распознавания речи, система произносит >Sorry<.

Please say your command again
(Пожалуйста, повторите команду).

Включение функции справки

Команда	Реакция системы	Дисплей информационной системы
Phone help	(Система зачитывает команды управления телефоном)	(Команды отображаются на дисплее)

Телефон

Набор телефонного номера

Начало диалога

Удерживайте клавишу голосового управления на рулевом колесе до звукового сигнала. Все источники звука в автомобиле при этом приглушаются.

Команда **Dial telephone number** или **Phone dial number** (Набрать номер) служит началом диалога для ввода телефонного номера. Вы общаетесь с системой в форме диалога.

Произнесение цифр

Система распознает простые цифры от нуля до девяти. Ноль произносится как **Zero** или **Oh**.

Такие цифры как десять, одиннадцать, двенадцать и т.д. не распознаются.

Для ускорения процесса ввода цифр их можно объединять в группы из трех-пяти цифр. Впрочем, можно произносить каждую цифру отдельно или произнести весь номер без остановки.

Примечание: Система распознает и принимает номера, состоящие не более чем из 20 знаков.

Если поступает более длинный номер, на дисплее появляется следующее сообщение об ошибке: **>Number too long<** (Слишком длинный номер).

Установление связи

Команда **Dial** (Набрать) прекращает ввод и устанавливает связь с телефонным номером, отображаемым на дисплее.

Примечание: Для международных звонков произнесите слово **Plus** (Плюс) и затем – код страны.

Набор телефонного номера

Команда	Реакция системы	Дисплей информационной системы
Phone dial number	>Phone dial number, Number please< (Набрать номер телефона, произнесите номер)	Dial Number Number Please
Zero, one, six, one	>Zero, one, six, one, continue?< (0161, продолжить?)	0161
Four, nine, six	>Four, nine, six, continue?< (Четыре, девять, шесть, продолжить?)	0161496
Zero, nine, nine, eight	>Zero, nine, nine, eight, continue?< (0998, продолжить?)	01614960998
Dial	>Dialling< (Набор номера)	Dialling

Телефон

Исправления/Удаление и Отмена ввода

При вводе в систему цифр она повторяет введенные числа, после чего спрашивает, продолжать ли ввод номера. Вы можете продолжать ввод цифр, однако, если сделана ошибка или система голосового управления неправильно поняла произнесенный вами номер, можно произнести:

Correction (Поправка), **Delete** (Удалить) или **Cancel** (Отмена).

Исправление введенных цифр

Поправка для удаления последней группы цифр. После команды **Correction** система повторяет правильные цифры, введенные до момента произнесения команды.

Удаление введенных цифр

Команда **Delete** стирает все введенные цифры. После этого необходимо повторить ввод номера с самого начала.

Отмена сеанса голосового управления

Команда **Cancel** прерывает сеанс голосового управления.

Корректировка/удаление введенных данных

Команда	Реакция системы	Дисплей информационной системы
Phone dial number	>Phone dial number, Number please< (Набирается номер телефона, произнесите номер)	Dial Number Number Please
Zero, one, six, one	>Zero, one, six, one, continue?< (0161, продолжить?)	0161
Four, nine, six	>Four, nine, six, continue?< (Четыре, девять, шесть, продолжить?)	0161496
Correction	>Zero, one, six, one, continue?< (0161, продолжить?)	0161
Four, nine, five	>Four, nine, five, continue?< (495, продолжить?)	0161495
Delete	>Number please< (Назовите номер, пожалуйста)	Number please

Телефон

Повторный набор

Команда **Phone redial** или **Redial**

(Повторный набор номера) повторяет набор последнего номера.

Повторный набор последнего номера

Команда	Реакция системы	Дисплей информационной системы
Phone redial	>Phone redial, Confirm Yes or No< (Повторить набор номера, подтвердите «Да» или «Нет»)	Phone Redial Say Yes Or No
Yes	>Dialling< (Набор номера)	Dialling

Телефон

Сохранение в памяти телефонного номера/имени

Часто набираемые номера телефонов можно сохранить в телефонной книжке системы голосового управления вместе с именем контакта.

Сохранение в памяти при помощи голосовой команды

Команда **Phone store name** (Сохранить номер под меткой) вызывает диалог сохранения в памяти имени абонента. Сначала в память вводится имя, а затем – номер. Правила произнесения цифр те же, что и для команды **Phone dial number** (Набрать номер).

По возможности старайтесь, чтобы вносимые имена имели как можно больше звуковых отличий. Например, **Andrew Royd** и **David Royle** вместо **Mr Royd** и **Mr Royle**. Это повышает качество распознавания при вызове.

Можно занести в память приблизительно 50 записей, точное количество которых зависит от длины имен и номеров абонентов.

Сохранение в памяти при помощи голосовой команды

Команда	Реакция системы	Дисплей информационной системы
Phone store name	>Phone store name< >Name please< (Запомнить абонента, произнесите имя)	Phone Store Name Name Please
Andrew Royd	>Number please< (Назовите номер, пожалуйста)	Number please
Zero, one, six, one	>Zero, one, six, one, continue?< (0161, продолжить?)	0161
Four, nine, six	>Four, nine, six< (Четыре, девять, шесть, продолжить?)	0161496
Zero, nine, nine, eight	>Zero, nine, nine, eight, continue?< (0998, продолжить?)	01614960998
Store	>Stored< (Сохранено)	Stored

Телефон

Использование голосовой телефонной книжки

Набор номера из голосовой телефонной книжки

Команда **Phone dial name** (Набрать имя) активирует номер телефона из голосовой телефонной книжки, соответствующий названной метке.

После подсказки системы голосового управления назовите имя, под которым занесен в память нужный вам абонент.

Система голосового управления лучше всего распознает голос того, кто вносил записи в память.

Набор номера из голосовой телефонной книжки

Команда	Реакция системы	Дисплей информационной системы
Phone dial name	>Dial name, Name please< (Набрать имя, назовите имя, пожалуйста)	Dial Name Name Please
Andrew Royd	>Andrew Royd, Confirm Yes or No< (Andrew Royd, подтвердите «Да» или «Нет»)	Say Yes or No
Yes	>Набор номера<	Dialling

Телефон

Набор/Редактирование и Удаление номеров из телефонной книжки

Команда **Phone play directory** или **Read phone book** (Прочсть телефонную книжку) позволяет прослушать все записи, имеющиеся в голосовой телефонной книжке по порядку.

После каждого прочитанного имени можно произнести одну из следующих команд. Произнесите команду **Dial, Replay, Delete, Edit, Cancel** (Набрать номер, повтор, удалить, редактировать, отменить) или храните молчание и система перейдет к следующему имени.

Набор номера из телефонной книжки

Команда	Реакция системы	Дисплей информационной системы
Phone play directory Вы можете сказать Dial, Replay, Delete, Edit или Cancel после каждого имени. (Система зачитывает записи)	>Прочитывает телефонную книгу<	Phone Directory
Dial	>Phone dial name, Confirm Yes or No< (Набрать номер, подтвердите «Да» или «Нет»)	Dial Name Say Yes or No
Yes	>Набор номера<	Dialling

Набор

Эта функция позволяет осуществлять набор номера из телефонной книжки. Это удобно, если вы забыли имя абонента или система не распознала имя.

Повтор

Эта функция включает повтор имени из телефонной книжки.

Удаление

Эта функция позволяет осуществлять удаление номера и имени из телефонной книжки.

Редактирование

Эта функция позволяет осуществлять голосовое редактирование номера, соответствующего какому-то имени из телефонной книжки.

Отмена

Прерывает сеанс голосового управления.

Телефон

Удаление/очистка всего телефонного справочника

Команда **Phone delete directory** или **Clear phone book** (Стереть телефонную книжку) удаляет все записи из голосовой телефонной книжки.

Имена и телефонные номера вашей голосовой телефонной книжки не связаны с памятью вашего мобильного телефона или с памятью SIM-карты. Другими словами, невозможно вызвать или удалить номер, хранящийся в памяти мобильного телефона или в памяти его SIM-карты. В равной степени невозможно вносить в них номера, пользуясь системой голосового управления.

Удаление/очистка всего телефонного справочника

Команда	Реакция системы	Дисплей информационной системы
Phone delete directory	>Phone delete directory, Confirm Yes or No< (Удалить телефонную книжку, подтвердите «Да» или «Нет»)	Delete Directory Say Yes or No
Yes	>Are you sure that you want to delete the whole directory?< (Вы подтверждаете удаление всех записей телефонной книжки?)	Say Yes or No
Yes	>Каталог удален<	Deleted

Гнездо дополнительного входного сигнала (AUX IN)

ГНЕЗДО ДОПОЛНИТЕЛЬНОГО ВХОДНОГО СИГНАЛА (AUX IN)

ПРЕДУПРЕЖДЕНИЯ



Убедитесь перед началом движения автомобиля, что дополнительное

оборудование надежно закреплено. Незакрепленные предметы могут представлять серьезную опасность при резком маневрировании, экстренном торможении и столкновении.



Не размещайте устройства, подключенные к входному разъему или гнезду питания дополнительного оборудования, на сиденьях, ковриках и прочих обивочных материалах. Тепло, выделяемое этими устройствами, может привести к повреждению обивочных материалов, а в некоторых случаях и к пожару.



Не оставляйте дополнительные устройства подключенными, если автомобиль остается без присмотра. Кроме риска кражи возникает также риск повреждения или пожара.

ВНИМАНИЕ!



Перед подсоединением устройств к аудиосистеме автомобиля прочтите инструкции производителя. Убедитесь, что подключаемое устройство подходит по назначению и соблюдайте требования всех инструкций по подключению и использованию. Несоблюдение этого требования может привести к повреждению аудиосистемы автомобиля или дополнительного устройства.

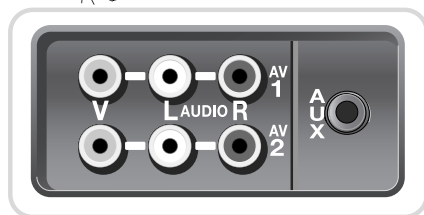
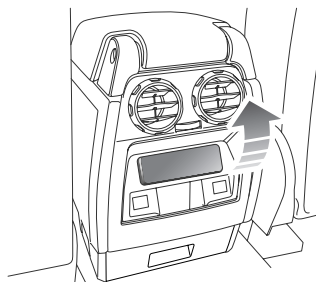

E80550

Гнездо **AUX** (Дополнительный вход) позволяет подключать дополнительное оборудование к аудиосистеме автомобиля. Такие устройства, как персональный стереопроигрыватель, проигрыватель MP3, портативные навигаторы и т.д., можно подключать к аудиосистеме автомобиля.

Гнездо дополнительного входного сигнала (AUX IN)

Гнездо дополнительного оборудования расположено в задней части средней консоли. Для доступа к нему поднимите нижнюю кромку крышки.

Дополнительные устройства можно подключить через 3,5-мм стереоразъем с маркировкой **AUX**.

Гнездо питания дополнительного оборудования, расположенное рядом с входным гнездом, можно использовать для питания или зарядки любых подходящих устройств.

Примечание: На автомобилях, оборудованных дополнительным мультимедийным блоком задних сидений, устанавливаются дополнительные аудио-видео гнезда (**AV1** и **AV2**). Это позволяет подключать к задним DVD экранам различное дополнительное оборудование (такое как консоль для видеоигр). За информацией по установке такого оборудования обращайтесь к инструкции по установке, поставляемой вместе с оборудованием.

Режим подключения дополнительного оборудования

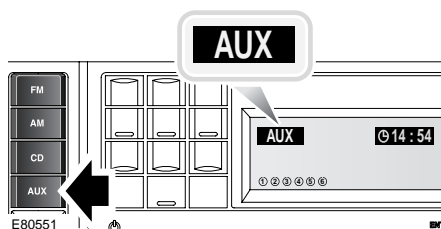

Чтобы прослушивать музыку с дополнительного аудиоустройства, нажмите и отпустите кнопку **AUX**. Устройство начнет воспроизведение звука через стереогнездо 3,5 мм.

По-другому можно включить воспроизведение с дополнительного устройства, нажав и удерживая кнопку **MODE** (Режим) на рулевом колесе или задней консоли управления аудиосистемой.

Громкость регулируется левой вращающейся ручкой. Тембр и баланс также регулируются.

Примечание: Уровни громкости и качество звучания устройств, подключаемых к дополнительным входам, могут существенно варьироваться.

Голосовое управление

ПРИНЦИП ДЕЙСТВИЯ

Наличие функции голосового управления позволяет управлять аудио и телефонной системами не отвлекаясь от обстановки впереди для изменения настроек или чтения сообщений, выдаваемых системой.

При включенной системе, как только вы отдаете одну из определенных команд, функция голосового управления преобразует вашу команду в сигнал управления для аудио или телефонной системы. Входные сигналы поступают от вас как ответы на вопросы или в виде отдельных команд. Вы общаетесь с системой в форме диалога, отвечая на вопросы или реагируя на сообщения.

Пожалуйста, ознакомьтесь с функциями аудио- и телефонной систем перед использованием функции голосового управления.

ИСПОЛЬЗОВАНИЕ ГОЛОСОВЫХ КОМАНД

Система распознавания голосовых команд включает микрофон, который можно использовать без помощи рук установленный в обивке потолка автомобиля. Необходимо помнить несколько правил, выполнение которых обеспечит понимание системой ваших команд:

- Говорите с нормальной громкостью, не делайте длинных пауз, избегайте необычного смыслового ударения на отдельных словах и не делайте пауз между словами.
- Не говорите во время выдачи выходного сообщения системой распознавания голосовых команд. Система распознавания голосовых команд выдает сообщение **LISTENING** (слушаю) на информационной панели, и выдает звуковое подтверждение, когда она готова к приему команды.
- На восприятие системой команд могут влиять шум как внутри, так и снаружи автомобиля. Держите двери, окна и потолочный люк закрытыми. Будет лучше, если на время общения с системой вы переведете в минимальный режим блок климат-контроля.
- Если команда не услышана или не распознана, система ответит сообщением >Sorry<, >Command not recognised< (Извините, команда не распознана) или >No speech detected< (голоса не обнаружено). Если это произойдет, повторите команду еще раз.
- Избегайте создания фонового шума во время отдачи голосовых команд и попросите пассажиров не разговаривать в это время.
- Микрофон для громкой связи расположен таким образом, чтобы принимать голос водителя.

Голосовое управление

Активация системы



LAN1533

Для включения системы голосового управления:

- Потяните и отпустите рычаг управления (аудио система будет приглушена). Раздастся тональный сигнал и на главной информационной панели появится сообщение **LISTENING** (слушаю), указывающая на то, что система готова к приему голосовой команды.

Примечание: Рычаг управления используется для включения системы только один раз перед началом каждого сеанса голосового управления.

Установленные голосовые команды

Система голосового управления автомобиля понимает только установленные голосовые команды, которые должны повторяться слово в слово.

Система имеет аудио справочник голосовых команд. Для доступа к справочнику потяните и отпустите рычаг управления и подайте одну из следующих команд:

- **Voice help** – запрос на перечисление всех команд.
- **Radio help** – запрос на перечисление всех команд управления радио.
- **CD help** – запрос на перечисление всех команд управления CD-плеером.
- **Navigation help** – запрос на перечисление всех команд управления навигационной системой. Ознакомьтесь с инструкциями по эксплуатации в Руководстве по навигационной системе.
- **Notepad Help** – запрос на перечисление всех команд управления Notepad (Блокнотом).

Голосовое управление

Прерывание работы системы голосового управления

Команду можно отменить, подав голосовую команду **Cancel** (отменить) или нажав и удерживая рычаг управления до тех пор, пока система не ответит голосом >Command cancelled< (команда отменена).

Если во время диалога с системой поступает телефонный звонок (или подается указание навигационной системы по выбранному маршруту/включается передача дорожных сообщений), диалог прерывается.

Команда не распознана

Если команда не распознана, система отвечает:

>Sorry<, >Command not recognised< (извините, команда не распознана).

Установка параметров голосового управления

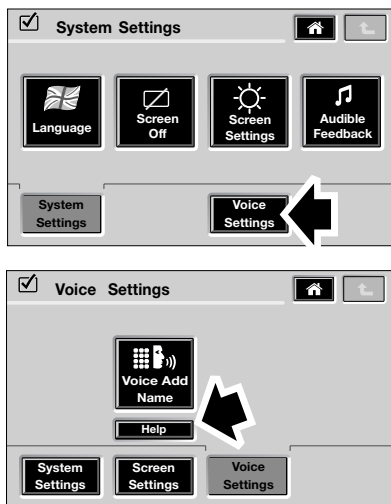

LAN1276

В меню System Settings коснитесь значка **Voice Settings** (Установка параметров голосового управления).

Примечание: При необходимости можно вызвать экранную справку, коснувшись значка **Help**.

Голосовое управление

Язык голосового управления

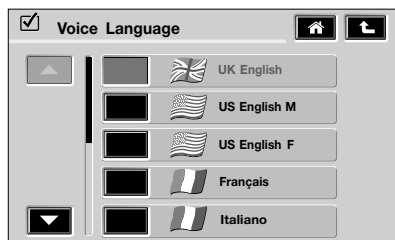
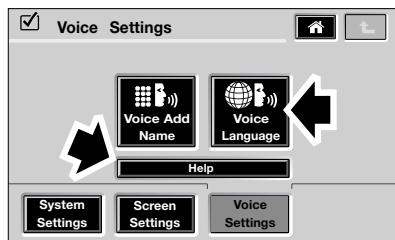

LAN1277

В меню **Voice Settings** коснитесь значка **Voice Language** (Язык голосового управления).

Следует помнить, что значок «Язык голосового управления» доступен только на панели автомобиля, оборудованного расширенными голосовыми функциями, и его нет в стандартной комплектации функции голосового управления.

Касаясь стрелок «вверх» и «вниз», пролистайте список доступных языков.

Для выбора коснитесь значка соответствующего языка.

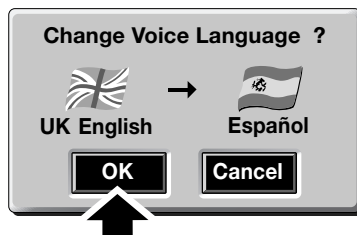

E91652

Коснитесь значка кнопки, расположенной рядом с выбранным языком. Появится всплывающее меню, в котором будут указаны текущий и выбранный языки и кнопки подтверждения или отмены выбора.

После того как вы сделали выбор языка, нажмите на кнопку **OK** и появится главное меню установок.

Голосовое управление

КОМАНДЫ АУДИОСИСТЕМЫ

Начало диалога

Нажмите и удерживайте рычаг управления до тех пор, пока не услышите звуковой сигнал. Все источники звука в автомобиле при этом приглушаются.

Радиостанции

Частоты произносятся как в следующих примерах:

Команда	Реакция системы	Дисплей информационной системы
«Radio play»	>Radio play< (Включить радио)	RADIO PLAY
«Radio tune» <nametag>	>Radio tune <nametag>< (Радио настроить на метку...)	Radio Tune

Метки

Метки это уникальные имена или фразы, выбранные вами и используемые для нахождения определенной радиостанции. В качестве метки может служить название данной радиостанции или любое другое название, выбранное вами, и никак не связанное с названием станции.

После того как вы настроились на какую-нибудь радиостанцию, можно сохранить такое имя в справочнике, используя команду **Radio store name** (Сохранить радиостанцию под меткой). Система выдает ответное сообщение >Name Please<. You say the name that you have chosen (Пожалуйста, название. Произнесите выбранное вами название [например, «Радио 1»]).

При получении команды **Radio directory** (перечислить радиостанции в справочнике), система зачитает все текущие метки.

Команда **Radio tune <nametag>** используется для перехода на станцию, ранее занесенную в справочник.

Голосовое управление

Сохранение в памяти радиостанций при помощи голосовых команд.

После настройки на любую станцию можно сохранить настройку в памяти для дальнейшего использования в качестве предустановленной станции. На станции, настройки которых сохранены в памяти, распространяется действие следующих команд.

Команда **Radio store preset <say number (1–9)>** (Предустановленная радиостанция [называется номер от 1 до 9]) вызывает диалог для сохранения в памяти предустановленной станции.

Команда **Radio autostore** (автоматическое сохранение настроек радио) включает функцию автосохранения для выбранного частотного диапазона (например, FM).

Команда	Реакция системы	Дисплей информационной системы
«Radio store preset» <preset number (1–9)>	>Radio store preset <preset number (1–9)>< (Предустановленная радиостанция, предустановленный номер [1–9])	STORE PRESET (1–9).
1. «Phone store name»	2. >Radio store name, name please< (сохранить радиостанцию под меткой, задайте название метки)	RADIO STORE NAME, NAME PLEASE
3. «Name»	>Name< (метка)	STORED
«Radio autostore»	>Radio autostore< (Радио автосохранение)	RADIO AUTOSTORE
«Radio tune» <name>	>Radio tune <name>< (Радио настроить на метку...)	RADIO TUNE

Настройка/удаление радиостанций из каталога радиоприемника

Команды **Radio play directory** или **Radio directory** заставляют систему прочесть вслух весь список меток справочника радиостанций.

Список зачитывается в том порядке, в котором записи были сохранены. При зачитывании списка система также способна принимать команды.

Повтор

Если после того как система произнесла название метки, отдать команду **Replay** (повтор), название метки будет повторено.

Настроить

Если после того как система произнесла название метки, отдать команду **Tune** (настроить), радиоприемник настроится на станцию сохраненную под этой меткой.

Голосовое управление

Удалить

Если после того как система произнесла название метки, отдать команду **Delete** (удалить), система удалит метку из справочника.

Если после того как система произнесла название метки, отдать команду **Cancel** (отменить), текущий сеанс голосовой связи будет закончен.

Команда	Реакция системы	Дисплей информационной системы
Radio play directory (прочитать вслух весь список меток справочника радиостанций) После каждого названия метки можно давать команды « Replay », « Tune », « Delete » или « Cancel ».	>Radio play directory< («Каталог радиостанций») Зачитывает список станций справочника.	RADIO DIRECTORY Station frequency

Удаление справочника

Команда **Radio delete directory** (удалить справочник радиостанций) удаляет все записи справочника.

Команда	Реакция системы	Дисплей информационной системы
1. «Radio delete directory» 2. «Yes» 3. «Yes»	1. >Radio delete directory. Say yes or no< (Радио удалить каталог, подтвердите – да или нет) 1. >Are you sure that you want to delete the whole directory?< (Вы подтверждаете удаление всего справочника?) 1. >Каталог удален<	1. DELETE DIRECTORY SAY YES OR NO 2. SAY YES OR NO 3. DIRECTORY DELETED

Голосовое управление

Выбор номера диска и дорожки

В командах проигрывателю компакт-дисков называйте номера дисков и дорожек как в следующих примерах:

- **CD play disc one** (проигрыватель компакт-дисков, воспроизвести диск один).
- **CD play disc six track ten** (проигрыватель компакт-дисков, воспроизвести диск шесть, дорожку десять).

- **CD play track twenty five** (проигрыватель компакт-дисков, воспроизвести дорожку двадцать пять).
- **CD play track forty seven** (проигрыватель компакт-дисков, воспроизвести дорожку сорок семь).

Команда	Реакция системы	Дисплей информационной системы
«CD help»	List of CD commands (перечисление команд по управлению проигрывателем компакт-дисков)	CD HELP
«CD play»	>CD play< (Компакт-диски слушать)	CD PLAY
«CD play disc» <say number (1-6)>	>CD play disc <say number (1-6)>< (Воспроизводится компакт-диск с указанным номером [1-6]).	DISC <disc number (1-6)>
«CD play next disc»	>CD play next disc< (воспроизведение следующего компакт-диска)	NEXT DISC (следующий диск)
«CD play previous disc»	>CD play previous disc< (Компакт-диски слушать предыдущий диск)	PREVIOUS DISC
«CD play track» <say number (1-99)>	>CD play track <say number (1-99)>< (Воспроизводится компакт-диск с указанным номером [1-99]).	TRACK <track number (1-99)>
«CD play disc» <say number (1-6)> track <say number (1-99)>	>CD play disc <say number (1-6) track <say number (1-99)>< (Воспроизводится компакт-диск номер <номер (1-6)>, запись <номер (1-99)>)	DISC <disc number (1-6)> TRACK <track number (1-99)>

Голосовое управление

КОМАНДЫ УПРАВЛЕНИЯ БЛОКНОТОМ

Использование Блокнота

Блокнот позволяет записывать короткие сообщения для в качестве напоминания.

Можно записать до 10 сообщений длительностью до 30 секунд каждое.

Потяните и отпустите рычаг управления системой голосового управления (аудиосистема будет приглушена). Вы услышите звуковой сигнал, а на на главной информационной панели появится сообщение: **LISTENING** (Слушаю). Теперь можно произносить команду для Блокнота.

Команда	Реакция системы	Действие
«Record note» или «Notepad record» (Записать заметку/ Блокнот запись)	Блокнот подает звуковой сигнал начала записи.	После звукового сигнала можно начинать запись. Чтобы остановить запись, потяните и удерживайте рычаг управления системы распознавания голосовых команд.
«Play Notepad» или «Read Notepad» (Слушать блокнот/ Читать блокнот).	Блокнот воспроизведет все записи по очереди. После каждой записи следует звуковой сигнал, после которого по умолчанию воспроизводится следующая запись. Для управления можно использовать команды Replay (Повтор), Delete (Стереть) или Cancel (Отмена).	Команда Replay включает воспроизведение предыдущей записи. Команда Delete стирает предыдущую запись. Команда Cancel отменяет предыдущую запись.
«Clear Notepad» или «Notepad delete» (Очистить блокнот/ Блокнот удалить).	>Do you want to clear the notepad?< (Стереть все записи?)	Скажите Yes, чтобы удалить все имеющиеся записи. Скажите No, чтобы отменить команду.
«Notepad help» (Блокнот помощь)	Система озвучит справочную информацию и основные используемые команды.	

Телевизор

ОБЩИЕ СВЕДЕНИЯ

ОРГАНЫ УПРАВЛЕНИЯ ТЕЛЕВИЗОРОМ

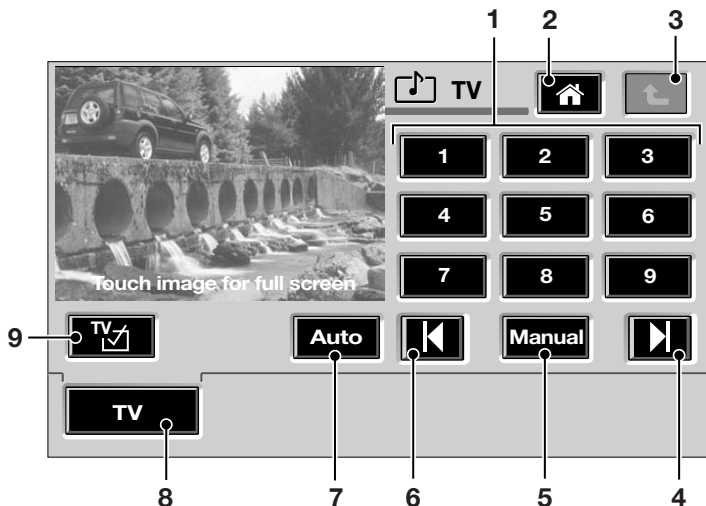

E92606

1. Предварительно заданные каналы
2. Вход в главное меню
3. Возврат
4. Вперед/Следующий
5. Ручная настройка
6. Значок перемещения назад/к предыдущему каналу.
7. Автоматическая настройка
8. Выбор ТВ
9. Значок выбора страны/формата телевидения.

Примечание: В целях безопасности водителя и пассажиров во время движения автомобиля, а также при выключении стояночного тормоза телевизионное изображение выключается (звук остается включенным).

Аналоговое/Цифровое телевидение

ТВ-приемник автомобиля способен принимать как аналоговый, так и цифровой сигнал.

В некоторых районах прием как аналогового, так и цифрового сигнала неустойчив. При нахождении в зоне неуверенного приема изображение и звук могут исказиться или совсем исчезать. Для улучшения качества приема, можно перенастроить программу или переключиться с цифрового на аналоговое вещание или наоборот. Аналоговые и цифровые каналы включены в единый список.

Телевизор

ПРОСМОТР ТЕЛЕВИЗИОННЫХ ПРОГРАММ

Включение ТВ



E92607

Нажмите на кнопку **Информация для водителя** на панели экрана.

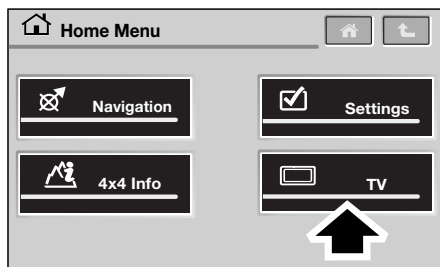

E92608

На следующем экране выберите ТВ, нажав на символ **TV** или **TV-DVD**.

На экране появится меню ТВ и уменьшенное изображение ТВ картинки.

Примечание: Если уменьшенное изображение ТВ картинки отсутствует, возможно, это вызвано перемещением автомобиля с момента последней настройки каналов или тем, что в памяти ТВ нет настроенных станций, или тем, что автомобиль находится в зоне плохого приема. Независимо от причины потребуется настройка/перенастройка телевизионных каналов. См. раздел **Автоматический поиск и сохранение каналов** (на стр. 414).



E92609

Чтобы увеличить изображение, коснитесь уменьшенной ТВ картинки.



E92610

Телевизор

На полномасштабном экране отображаются сенсорные кнопки, обозначенные символами, с помощью которых можно переходить на другие каналы и регулировать формат изображения. Через пять секунд символы исчезают с экрана. Если коснуться экрана еще раз, они появятся снова.

Нажмите кнопку возврата в правом верхнем углу экрана, чтобы вернуться в меню ТВ.

Выбор канала

Выбрать канал можно двумя способами.

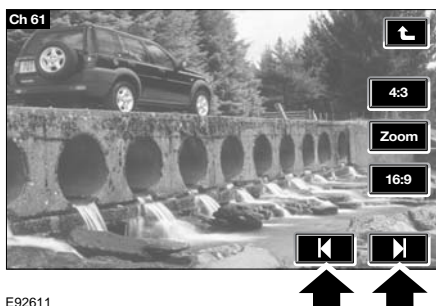

E92611

После сохранения каналов в памяти, коснитесь полномасштабной картинке экрана, чтобы появились сенсорные кнопки и затем нажмите, соответственно, сенсорные кнопки со значками **Вперед/Следующий** или **Назад/Предыдущий**, чтобы выбрать нужный канал.

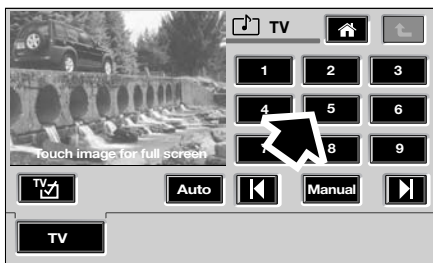

E92612

Или же, находясь в меню ТВ, нажмите нужную сенсорную кнопку с номером предварительно заданного канала (1–9).

Автоматический поиск и сохранение каналов

При автоматическом поиске в список автоматически определенных каналов заносится до 99 аналоговых или цифровых каналов.

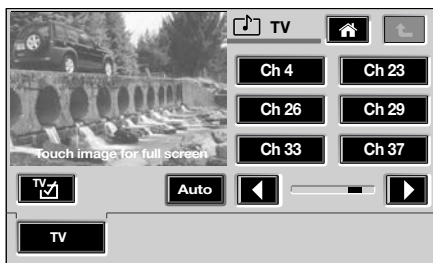
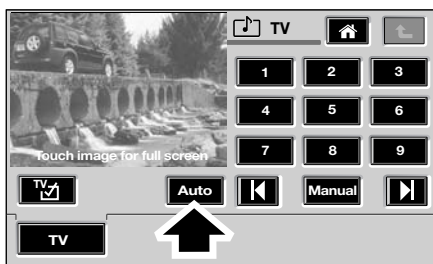

E92613

Телевизор

Нажмите на сенсорную кнопку **Auto** (Авто), чтобы просмотреть полный список всех доступных каналов.

Принятые станции автоматически сохраняются, и каждой станции присваивается номер одного из предварительно заданных каналов.

Сохраненные в памяти станции заносятся в список по названию в восходящем алфавитно-цифровом порядке.

Выбор автоматически сохраненной станции

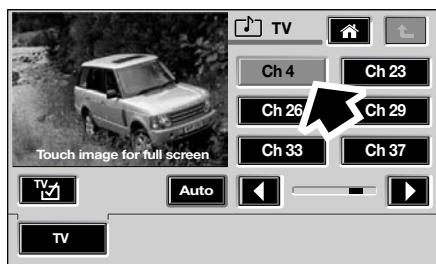

E92614

Если сохраненных станций более шести, продолжение списка каналов можно просмотреть, нажав на сенсорную кнопку со стрелкой вправо (для возврата к предыдущей части списка – кнопку со стрелкой влево).

После того как появился номер нужного канала или его название, нажмите нужную сенсорную кнопку с номером.

Для перехода в меню ручного выбора каналов нажмите сенсорную кнопку **Auto**.

Ручной поиск и сохранение каналов

Вручную в список предварительно заданных каналов можно внести до девяти каналов.

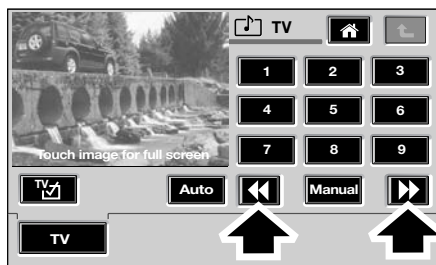
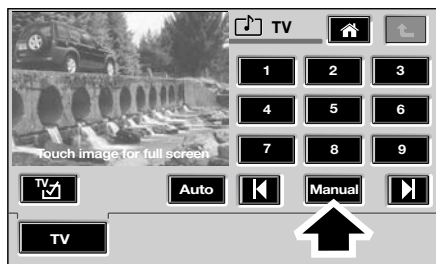

E92615

1. Нажмите сенсорную кнопку **Manual** (Ручная настройка), чтобы перейти в режим ручного поиска и сохранения каналов.
2. Чтобы найти канал вручную нажимайте сенсорные кнопки со стрелкой вправо или влево.

Телевизор

- Для сохранения найденного канала нажмите и удерживайте одну из кнопок предварительно заданных каналов до получения звукового подтверждения. Канал сохранен в памяти.

Выбор канала, сохраненного вручную

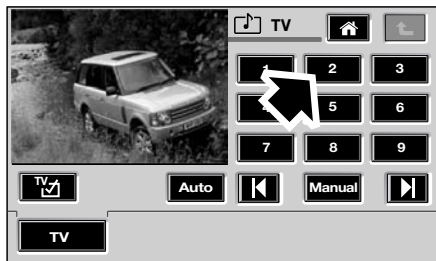

E92616

Для выбора канала из памяти нажмите сенсорную кнопку предварительно заданного канала.

НАСТРОЙКА ТЕЛЕВИЗОРА

Настройка формата изображения

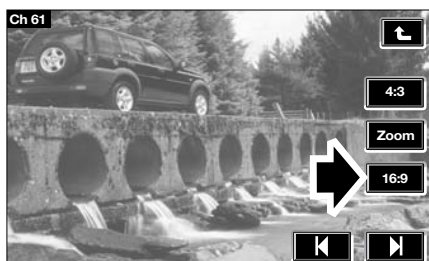
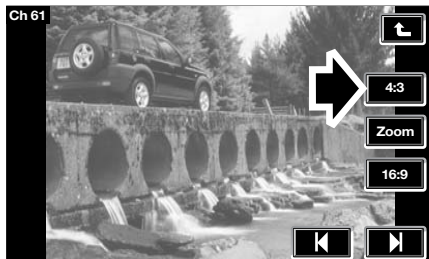

E92617

Для настройки формата видимого изображения нажмите соответствующую кнопку **4:3**, **Zoom** (Масштаб) или **16:9** для пропорционального увеличения изображения.

Телевизор

Выбор страны/формата ТВ

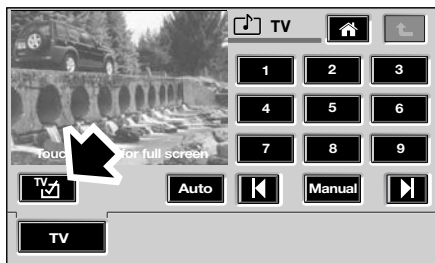

E92618

Нажмите кнопку **TV Country/Format** (Выбор страны/формата ТВ) для входа в меню выбора формата.

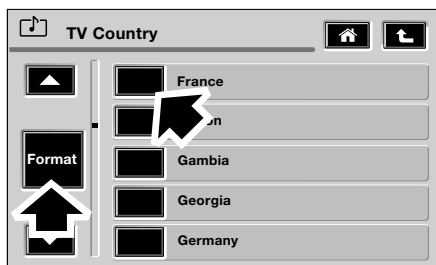
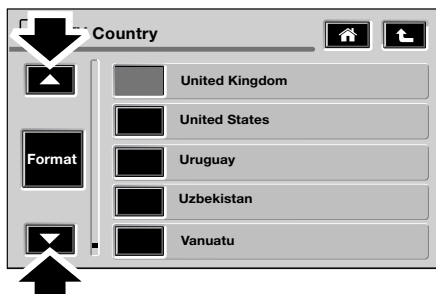

E92619

Для выбора страны, в которой вы находитесь в настоящее время, пролистайте список вверх или вниз, пользуясь одной из двух кнопок со стрелками и затем нажмите на сенсорную кнопку с названием нужной страны.

В разных странах используют разные ТВ форматы. Впрочем, ваша система адаптируется для приема передач в формате страны, в которой находится автомобиль в данный момент (PAL, SECAM, NTSC).

***Примечание:** В обычных условиях от пользователя не требуется настраивать формат. Достаточно выбрать страну вещания.*

Для перехода в меню выбора формата ТВ-вещания нажмите сенсорную кнопку **Format** (Формат).

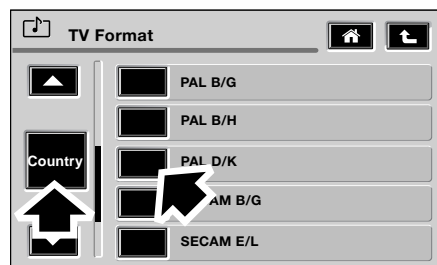
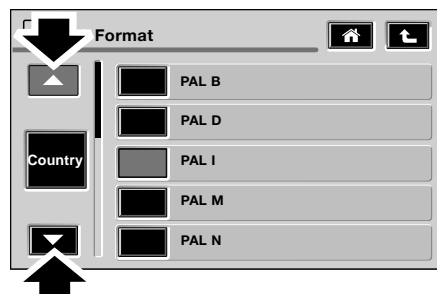

E92620

Пролистайте список вверх или вниз, пользуясь одной из двух кнопок со стрелками, и выбрав нужный формат ТВ вещания, нажмите на сенсорную кнопку с его названием.

Для перехода в меню выбора страны ТВ-вещания нажмите сенсорную кнопку **Country** (Страна).

Указатель

A

AFS..... 112

E

EPB..... 184

V

VIN 328

A

Автоматическая коробка
 передач..... 139
 CommandShift™ 142
 кикдаун в автоматическом
 режиме 141
 положения селектора
 передач..... 140
 сообщения 144
 спортивный режим 141
 электронное включение
 автоматических режимов ... 143
Автоматическое управление
 микроклиматом 159
 общие комментарии 161
 органы управления 160
Адаптивная система переднего
 освещения (AFS)
 преимущества AFS 113
Активация сигнализации 62
 защита внутреннего
 пространства 63
 индикатор противобульварной
 сигнализации 63
 периметрическая
 сигнализация 62
 частичная постановка
 на сигнализацию 62

Б

Блокировка от открывания
 дверей изнутри 102
Блокировка рулевого колеса 176
Боковые подушки
 безопасности..... 88
Буксировка автомобиля
 на четырех колесах 326
Буксировка автомобиля с
 опорой на четыре колеса
 после буксировки автомобиля
 на четырех колесах..... 327
Буксировка прицепа 236
 гнездо электропитания
 прицепа..... 237
 многоуровневая пластина –
 сцепное устройство..... 239
 несъемный буксировочный
 крюк 238
Буксировочные проушины..... 323
Быстрое перемещение
 вперед/назад..... 370

В

Вентиляционные каналы..... 155
 входящий воздух..... 156
 обдув сидений третьего
 ряда 156
Вещевые отсеки..... 173
Внутреннее зеркало..... 136
Внутреннее зеркало заднего вида
 автоматическое
 затемнение зеркала 136
 ручная регулировка зеркала... 136
Внутреннее освещение
 освещение задней части
 салона..... 115
 освещение передней части
 салона..... 115
 подсветка панели приборов ... 115
Воспроизведение в
 произвольном порядке..... 371

Указатель

Воспроизведение компакт-дисков	369
Воспроизведение файлов MP3	373
Вспомогательный подогреватель	163
Выбор дорожки	370
Выбор компакт-диска	368
Выключатель стартера	176
Выпуски новостей	361
выбор новостных программ	361
Выравнивание прицепа	240

Г

Глоссарий терминов, связанных с шинами используемые термины	308
Гнезда для подключения дополнительного оборудования	168
заднее гнездо питания дополнительного оборудования	169
переднее гнездо питания дополнительного оборудования	169
Гнездо дополнительного входного сигнала (AUX IN)	401
режим дополнительного оборудования	402
Голосовое управление	105
включение системы голосового управления	105
принцип действия	403

Голосовое управление телефоном	390
использование голосовой телефонной книжки	398
исправление/удаление и отмена ввода	395
набор телефонного номера	394
набор/редактирование и удаление номеров из телефонной книжки	399
общие команды	393
сохранение в памяти телефонного номера/ имени	397
удаление/очистка всего телефонного справочника	400

Д

Датчик дождя	127
включение прерывистого режима по сигналу с датчика дождя	127
Демонтаж блок-фары снятие блок-фары	116
снятие решетки	115
установка блок-фары	116
установка решетки	116
Детские кресла	93
контрольный лист проверки детского кресла	95
механизм автоматической блокировки ремня безопасности	94
Дополнительное оборудование	50
Дополнительные подушки сидений для детей	102

Указатель

3

Загрузка компакт-диска	365	Замена лампы	117
загрузка диска – Стандартная		доступ к лампе	118
аудиосистема	365	лампа бокового повторителя	
Загрузка компакт-дисков		указателя поворота	123
загрузка нескольких		лампа заднего фонаря	123
дисков	366	лампа общего освещения	124
загрузка одного диска –		лампа освещения двери	
аудиосистема класса		багажного отделения	124
премиум	365	лампа освещения	
Задние противотуманные		регистрационного знака	123
фары	110	лампа переднего	
Задние сиденья	70	габаритного фонаря	120
сиденья второго ряда –		лампа переднего	
5-местный автомобиль	70	указателя поворота	121
сиденья второго ряда –		лампа передней	
7-местный автомобиль	72	противотуманной фары	121
сиденья третьего ряда	74	лампа подсветки	
Замена аккумуляторной		косметического зеркала	125
батареи	275	лампа подсветки порога	124
установка батареи	276	лампа фары (галогенная)	118
утилизация батареи	276	лампа фары (ксенон)	119
Замена колеса	281	лампа фонаря освещения	
запасное колесо	282	при повороте	120
использование колесных		плафон местного освещения	124
колодок	284	Замена плавкого	
подъем автомобиля		предохранителя	312
(Автомобиль		Замена щеток	
с пневматической		стеклоочистителей	130
подвеской)	285	задняя	131
подъем автомобиля		передние	131
(Автомобиль с пружинной		Замок капота	254
подвеской)	288		
правила безопасной			
замены колес	281		
процедура замены	291		
хранение замененного			
колеса	293		
Замена ламп	117		

Указатель

Запирание и отпирание	57
автоматическое отпирание	59
автоматическое повторное запирание	59
внутренние ручки и защелки дверей	59
выключатели центрального замка	58
запирание в зависимости от скорости	58
запирание в режиме «superlock»	57
запирание при помощи пульта дистанционного управления	57
открытие двери багажного отделения	59
сигнализатор открытой двери	60
частичное запирание	58
Заправка	228
Запуск двигателя	177
общая информация	176
поездка	178
прогрев	178
Запуск от вспомогательной аккумуляторной батареи	271
Зарядка аккумуляторной батареи	274
последствия отсоединения батареи	276
предупреждающий индикатор аккумуляторной батареи	275
Звуковой сигнал	105
Зеркала	162
Зимние шины	301

И

Идентификационный номер автомобиля (VIN)	328
Извлечение компакт-диска	367
Извлечение нескольких компакт-дисков	367
Информационные сообщения	153
дисплей селектора коробки передач	154
информационные сообщения	153
критические предупреждения	153
предупреждения	153
указатель интервалов технического обслуживания	154
Информация для заправочной станции давление в шинах	43
Информация по обслуживанию подушек безопасности	92
Использование HDC как работает управление движением под уклон	203
неисправности системы управления движением под уклон (HDC)	204
сообщения	205
Использование голосового управления установка параметров голосового управления	405
установленные голосовые команды	404
язык голосового управления	406
Использование голосовых команд	403
Использование зимних шин	301
Использование ключа	56
аварийное запирание и отпирание автомобиля	56

Указатель

Использование проводов для запуска двигателя	271	Использование соединительных проводов запуск двигателя от аккумулятора другого автомобиля	272
Использование ремней безопасности во время беременности.	83	процедура запуска с использованием второго автомобиля	272
Использование системы Terrain Response	206	Использование телефона	382
брод	209	Scratchpad (Блокнот для заметок)	387
включение неподходящей программы	209	использование журнала регистрации звонков.	383
выбор режимов водителем	209	набор номера.	382
грязь-колея	208	ответ на вызов/отказ от входящего звонка	386
камни-малый ход.	208	Использование цепей противоскольжения	301
основная программа	207		
песок.	208	К	
сообщения	210	Каталитический преобразователь.	230
трава-гравий-снег	207	Качество топлива.	222
увеличенная высота подвески	209	автомобили с бензиновым двигателем.	223
Использование системы движения под уклон (HDC)	202	автомобили с дизельным двигателем.	225
Использование системы динамической стабилизации	199	альтернативные виды топлива для бензиновых двигателей	224
отключение системы DSC	199	Ключи зажигания	56
повторное включение системы DSC	200	Ключи и пульта дистанционного управления принцип действия	53
Использование системы круиз-контроля	197	Кнопка On/off (Включено/выключено)	350
приостановка режима круиз-контроля.	198	Кнопка выбора диапазона	357
увеличение заданной скорости	198	Кнопки настройки частот радиостанций	357
уменьшение заданной скорости	198	Кодированные ключи	61
Использование системы помощи при парковке	191	Колеса и шины общая информация.	278
буксировка прицепа	192		
неисправность системы	192		
система помощи при парковке передним ходом – ручное управление	192		

Указатель

Команды аудиосистемы	407	панель приборов	26
начало диалога	407	пневматическая подвеска	34
Команды управления		подогрев сидений	23
блокнотом	411	потолочная консоль	17
использование Блокнота	411	потолочный люк	18
Коррекция положения фар	111	приборная панель	24
Краткий обзор		пульт дистанционного	
CommandShift™	32	управления	11
автоматическая коробка		раздаточная коробка	33
передач	32	регулировка положения	
автоматический наклон		наружных зеркал заднего	
зеркал при движении		вида	16
задним ходом	16	регулировка положения	
автоматический режим		рулевой колонки	16, 17
(только для автоматической		регулировка распределения	
системы)	21	воздуха (только для	
аудиосистемы	36	автоматической системы)	21
выбор температуры (только для		регулировка распределения	
автоматической системы)	21	воздуха (только для	
выбор температуры (только		ручной системы)	22
для ручной системы)	22	регулировка сидений	
выключение (только для		с электроприводом	13
автоматической системы)	22	режим оттаивания (только для	
главный переключатель		автоматической системы)	22
наружных световых		рециркуляция воздуха	22
приборов	31	ручная регулировка	
дверь багажного отделения	12	положения сидений	15
детские кресла	18	рычаги рулевой колонки	29
использование проигрывателя		сервопривод складывания	
компакт-дисков	38	наружных зеркал	16
капот	13	сигнализаторы	
круиз-контроль	36	(контрольные)	28
микроклимат в задней		сигнализаторы	
части салона (если		(предупреждающие)	27
предусмотрен)	23	система распознавания	
обогрев ветрового и		поверхности	
заднего стекол	23	Terrain Response	35
обогрев и вентиляция	20	система управления	
отключение подушки		движением под уклон	
безопасности пассажира	19	Hill Descent Control (HDC)	33
память эксплуатационных		скорость вентилятора	
регулировок (если		(только для автоматической	
установлена)	14	системы)	21

Указатель

скорость вентилятора (только для ручной системы)	22	Наружные зеркала с электроприводом	134
стеклоподъемник и наружные зеркала	15	наклон зеркала в режиме заднего хода	136
телефон – система Bluetooth	39	регулировка зеркала	134
указатели поворотов и дальний свет фар	30	складывание корпуса зеркала	135
центральный замок	12	Настройка Bluetooth	380
экономичный режим	22	использование Bluetooth	380
электрический стояночный тормоз (EPB)	31	Настройка приема дорожных сообщений	358
Краткое описание аудиосистемы	344	Настройка телевизора	416
Кренометр	64	выбор страны/формата ТВ	417
Круиз-контроль	106, 197	настройка формата изображения	416
принцип действия	197	Настройка телефона	381
Л		включение/выключение телефона	382
Лючок топливноналивной горловины.	226	выбор телефонного режима	381
М		использование меню дисплея.	382
Маршрутный компьютер	150	Наушники	375
Меню функций проигрывателя компакт-дисков	371	О	
Меры предосторожности	222	Обзор аудиосистемы аудиосистема класса премиум	346
Механическая коробка передач.	139	стандартная аудиосистема	344
Мини-холодильник	171	Обзор панели приборов.	137
Мойка	246	Обкатка	193
Мойка автомобиля	246	Обогрев окон и зеркал заднего вида	162
Моторный отсек – обзор	256	наружные зеркала	162
Н		Обогреваемое рулевое колесо	104
Набор инструментов	279	Обслуживание	
5-местный автомобиль	279	общая информация	251
7-местный автомобиль	280	технические характеристики	266
Направление световых пучков фар – Изменение	110	Обслуживание аккумуляторной батареи	269
Наружные зеркала	134		
бордюрное зеркало (только для Японии)	134		

Указатель

Обслуживание шин	294	Окна с электрическими	
давление в шинах	298	стеклоподъемниками	
долгосрочное хранение	301	кнопка блокировки	
зависимость давления		стеклоподъемников	
в шинах от температуры		задних окон	133
воздуха	300	управление	
замена шин	296	стеклоподъемниками	
износ шин	294	задних окон	134
индикатор износа	295	Омыватели ветрового стекла	128
колеса и шины с улучшенными		Омыватели фар	130
эксплуатационными		Органы управления	
характеристиками	297	для заднего сиденья	374
направленные шины	297	Органы управления	
плоские пятна	300	микроклиматом для	
проверка давления		пассажиров, сидящих сзади	162
в шинах	299	Органы управления осветительным	
проколы шин	295	оборудованием	
старение шин	295	автоматическое управление	
Общая информация о		наружным светом	109
радиочастотах	55	габаритные фонари	108
Общие рекомендации по		задержка выключения	
управлению автомобилем	193	фар при запуске	
безопасность при поломке	194	автомобиля	109
преодоление водной		фары ближнего света	108
преграды	195	фары дальнего света	108
сигнализаторы	193	Органы управления	
сложные дорожные		телевизором	412
условия	194	Освещение салона	115
устойчивость автомобиля	194	Осмотр компонентов системы	
Обязательные проверки		безопасности	322
перед буксировкой	241	Отключение подачи топлива	229
Ограниченная мощность		повторная установка	
двигателя	195	системы отключения	
неисправность системы		подачи топлива	229
управления двигателем		Отключение подушки	
(EMS)	195	безопасности пассажира	89
проверка двигателя – только		индикатор статуса подушки	
для моделей бензиновыми		безопасности	90
двигателями	196	подушка безопасности	
		ВКЛЮЧЕНА	91
		подушка безопасности	
		ВЫКЛЮЧЕНА	90

Указатель

Отключение противоугонной сигнализации	64	Очистка салона	249
Открытие и закрытие капота	254	блок приборов, часы и аудиосистема	250
закрывание капота	255	ковровое покрытие и ткань	250
открытие капота	254	кожа	249
Охрана здоровья и меры предосторожности	46	крышки модулей подушек безопасности	250
Очистители лобового стекла прерывистый режим регулирования по скорости движения	127	пластик и ткань	249
прерывистый режим, переменный интервал	126	ремни безопасности	250
режим регулирования по скорости движения	127	П	
Очиститель и омыватели заднего стекла		Памятка для заправочной станции заправка	42
блокировка открывания задней двери багажного отделения	129	лючок топливозаливной горловины	42
задний ход	129	спецификации охлаждающей жидкости двигателя	44
непрерывная работа стеклоочистителей	129	Пауза в воспроизведении компакт-диска	370
омыватель	129	Пепельница	168
очиститель – прерывистый режим	129	Перевозка груза	
Очистка кузова	246	общая информация	232
мойка автомобиля	246	Передние противотуманные фары	109
очистка автомобиля после поездки по бездорожью	247	Персональные настройки	151
очистка днища кузова	247	Пневматическая подвеска	
полировка	248	принцип действия	214
стекла и зеркала	248	Повтор воспроизведения дорожек компакт-дисков	372
удаление битумных пятен	247	Подголовники	69
Очистка легкосплавных дисков	248	задние подголовники	70
		передние подголовники	69
		Подкапотные крышки	258
		снятие	258
		установка	258
		Подогрев рулевого колеса	104
		Подогрев сидений	76
		Подстаканники	170
		Полки багажного отделения	
		снятие и установка багажной полки	234
		Полная выработка топлива	226

Указатель

Полости в заднем грузовом отсеке	232	Пристегивание ремней безопасности	81
Потолочный люк	163	отстегивание ремня безопасности.	82
Потолочный люк с электроприводом	163	Проверка масла	258
защитный механизм	164	Проверка моторного масла	258
Правильное положение тела при вождении.	65	доливка масла	259
Предпочтительный тип программ (РТУ)	362	проверка уровня масла	258
поиск передач заданного типа (РТУ)	362	спецификация моторного масла	259
тип передач (РТУ)	363	Проверка омывающей жидкости.	265
Предпусковой жидкостный подогреватель	163	Проверка охлаждающей жидкости.	260
Предупредительная сигнализация.	64	Проверка охлаждающей жидкости двигателя	260
Предупреждающие символы на аккумуляторной батарее	269	доливка охлаждающей жидкости	261
Предупреждающие сообщения языки	153	проверка уровня охлаждающей жидкости	260
Прием радиосигнала	348	Проверка рабочей жидкости гидроусилителя рулевого управления	263
Прикуриватель.	167	доливка рабочей жидкости	264
Принцип действия батареи пульта дистанционного управления	53	проверка уровня рабочей жидкости	264
безопасность автомобиля	62	Проверка тормозной жидкости.	262
высота для высокой скорости.	215	доливка рабочей жидкости	263
высота при движении по бездорожью	214	проверка уровня рабочей жидкости	262
звуковая сигнализация с автономным питанием	62	Проверка щеток стеклоочистителя	130
использование	214	Провода для запуска двигателя	271
ножной тормоз	180		
предупреждающий индикатор подвески	215		
режим максимальной высоты	214		
режим посадки	214		
режим «проползания»	215		
сообщения	181		

Указатель

Программирование пульта дистанционного управления.	54	Расположение блоков плавких предохранителей	
задержка выключения фар при запуске автомобиля	54	блок плавких предохранителей сцепного устройства	311
одна точка доступа	55	блок предохранителей в моторном отсеке	310
предупредительная сигнализация	54	блок предохранителей в салоне	311
управление пневматической подвеской	54	Расположение блоков предохранителей	310
Просмотр телевизионных программ	413	Расположение детского кресла	96
автоматический поиск и сохранение каналов.	414	места для детских кресел ISOFIX	98
включение ТВ	413	рекомендуемые детские кресла ISOFIX	98
выбор канала	414	Расход топлива	230
ручной поиск и сохранение каналов	415	данные о расходе топлива.	230
Противобуксовочная система принцип действия	201	Регистрация событий.	48
Противосажевый фильтр (DPF)	178	Регулировка баланса регулировка баланса между левыми/правыми колонками	356
Противосолнечные козырьки	165	регулировка баланса передних и задних колонок.	356
Р		Регулировка баланса левых-правых/передних-задних колонок	356
Раздаточная коробка	145		
переключение диапазонов	145		
переключение диапазонов в неподвижном автомобиле	146		
переключение диапазонов во время движения	146		
повышенный диапазон (Hi)	145		
пониженный диапазон (Lo)	145		
сигнализаторы и сообщения для коробки передач	148		
сообщения	149		

Указатель

Регулировка высоты подвески			
включение режима посадки			
из режима бездорожья	217		
высота посадки	216		
дистанционное			
управление	219		
дополнительный подъем в			
режиме максимальной			
высоты	218		
индикаторы высоты			
подвески	216		
отмена открыванием			
дверей	217		
предупреждения об			
автоматическом			
изменении высоты	217		
приостановка изменения			
высоты подвески	218		
режим максимальной			
высоты	218		
режим «проползания»			
(фиксация на высоте			
посадки)	216		
Регулировка высоты ремня			
безопасности	82		
Регулировка жиклеров			
омывателя ветрового			
стекла	129		
Регулировка подвески	215		
Регулировка положения			
рулевого колеса	103		
Регулировка фар			
регулировка светового пучка –			
ксеноновые фары	110		
Регулировка форсунок			
стеклоомывателя			
задняя	130		
передние	130		
Регулятор громкости	350		
автоматическая регулировка			
громкости (AVC)	351		
громкость голосовых			
сообщений	353		
громкость телефонной			
связи	352		
переустановка настроек			
громкости	353		
увеличение громкости			
информационных			
сообщений	351		
уровень громкости			
навигационных			
сообщений	352		
Регулятор низких/высоких			
частот	354		
память тембра источника	355		
регулировка высоких			
частот	354		
регулировка низких частот	354		
регулировки сабвуфера	354		
сброс настройки тембра	356		
установка Logic7	355		
Регулятор яркости подсветки			
приборов	165		
Рекомендуемая масса для			
буксировки	242		
массы для буксировки –			
только для Австралии	242		
Ремни безопасности			
общие сведения	78		
Ремни безопасности и			
детские кресла	18		
Ручное управление микроклиматом			
общие комментарии	158		
органы управления	157		
Ручной режим управления			
микроклиматом	157		

Указатель

С

Световые приборы	
общая информация	107
Сертификаты	334
сертификаты	334
Сигнализатор непристегнутого	
ремня безопасности	81
Сигнализатор подушек	
безопасности	91
Сигнализация	
принцип действия	62
Сиденья с ручной	
регулировкой	66
Сиденья с электрической	
регулировкой	67
регулировка поясничной	
опоры.	68
складывающийся	
подлокотник	68
СИСТЕМА HDC	202
Система Terrain Response	206
принцип действия	206
Система адаптивного	
переднего освещения (AFS)	112
фонари освещения	
при поворотах.	113
Система динамической	
стабилизации	199
принцип действия	199
Система контроля давления	
в шинах	302
работа системы TPM	303
сообщения	307
Система пассивной безопасности	
принцип действия	84
Система помощи	
при парковке	191
принцип действия	190
Система радиоинформации	
(RDS).	360
Система управления движением	
под уклон (HDC)	
принцип действия	202

Сканирование дорожек	
компакт-диска.	372
Снятие заднего фонаря.	117
Снятие фары	115
Советы по вождению	
автомобиля с ABS.	182
ABS и поездки	
по бездорожью	182
сигнализатор ABS.	182
система контроля за	
торможением на поворотах	
(CBC).	183
ускоритель торможения	
(EBA).	183
электронная система	
распределения тормозных	
усилий (EBD)	183
Солнцезащитные шторки	165
Сообщения системы	
пневматической подвески	220
Стеклоочистители ветрового	
стекла	126
Стеклоочиститель и омыватели	
заднего стекла	129
Съемный буксировочный	
крюк	243
снятие буксировочного	
крюка	244
установка буксировочного	
крюка	243

Т

Таблица технических	
характеристик ламп	125
Таблица характеристик	
предохранителей	313
блок плавких предохранителей	
в моторном отсеке	313
блок плавких предохранителей	
пассажира салона	316
блок плавких предохранителей	
сцепного устройства	320

Указатель

Табличка с датой выпуска автомобиля	328
Телевидение общая информация	412
Телефон	382
общая информация	376
Телефонная книга	388
Телефонная книжка телефонная книжка	388
Технические характеристики бензиновый двигатель V6	329
бензиновый двигатель V8	329
дизельный двигатель V6	329
заправочные емкости	267
значения массы	330
размеры – автомобили с пневматической подвеской	330
размеры – автомобили с пружинной подвеской	332
регулировки	267
смазочные материалы и рабочие жидкости	266
технические характеристики	329
Тормоза принцип действия	180
Точки крепления	325
Точки крепления ISOFIX	99
крепления страховочной лямки	100
Точки крепления багажа	232
Точки крепления буксировочного оборудования задняя буксировочная проушина	324
передняя буксировочная проушина	323
Транспортировка автомобиля	326

У

Указатели	137
тахометр	137
указатель температуры	138
указатель уровня топлива	138
Указатели поворота	114
Управление автомобилем с ABS	182
Управление автосохранением	358
Управление аудиосистемой	105
Управление движением под уклон	202
Управление световыми приборами	108
Управление телефоном	378
дисплей телефона – Приборная панель	380
органы управления телефоном – приборная панель	378
органы управления телефоном – рулевое колесо	379
Установка аккумулятора	277
Установка времени и даты на панели аудиосистемы	364
Устранение незначительных повреждений лакокрасочного покрытия	250
Устройство блокировки двигателя принцип действия	61
Уход за аккумуляторной батареей проверка уровня электролита и долив электролита	271
Ф	
Фары - Поездка за границу	110
Фонари аварийной сигнализации	112
Функции памяти упрощенный вход	175

Указатель

Функция памяти	174	Эксплуатация после	
вызов сохраненного		столкновения	321
положения сиденья	174	перед запуском	
положения		или поездкой	321
сохранение настроек		при поездке	322
в памяти	174	сброс отключения подачи	
Х		топлива	321
Хранение буксировочного		Электрические	
крюка	245	стеклоподъемники	132
Ц		защитный механизм	
Центральная консоль	171	(только передние окна)	133
держатель для карточек	171	управление одним касанием	
подставка для CD	171	(только передние окна)	132
Цепи противоскольжения	301	управление окнами	132
Ч		Электрический стояночный	
Часы	166	тормоз (EPB)	184
установка времени –		включение электрического	
аудиосистема класса		стояночного тормоза	184
премиум	167	выключение электрического	
установка времени –		стояночного тормоза	185
стандартная		использование	
аудиосистема	166	при движении	184
Чехлы грузового отсека	232	Электронный стояночный	
использование чехла		тормоз (EPB)	
грузового отсека	233	сообщения	188
Ш		Электропривод потолочного люка	
Шторки безопасности	88	калибровка потолочного	
Э		люка	164
Экономичное вождение			
советы по экономии			
топлива	196		
техническое обслуживание			
и топливная			
экономичность	196		
Экономичный расход топлива	196		

